

# Technisches Handbuch PD2-C

Feldbus: CANopen

## Zur Benutzung mit folgenden Varianten:

PD2-C4118X1404-E-08, PD2-C4118L1804-E-08, PD2-CB42M024040-E-08, PD2-CB42C048040-E-08

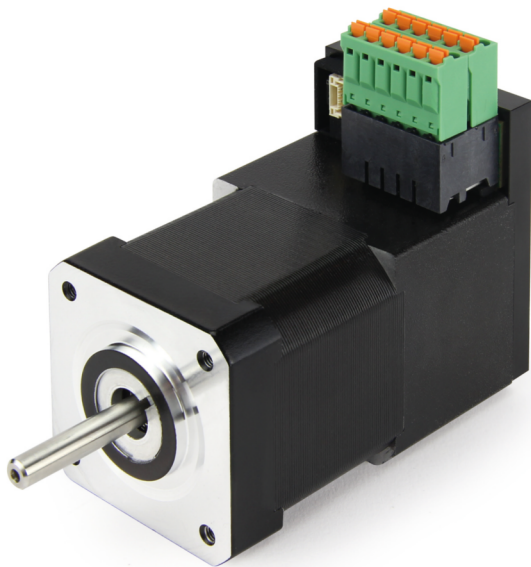

# Inhalt

<b>1 Einleitung.....</b>	<b>7</b>
1.1 Versionshinweise.....	7
1.2 Urheberrecht, Kennzeichnung und Kontakt.....	7
1.3 Bestimmungsgemäßer Gebrauch.....	7
1.4 Gewährleistung und Haftungsausschluss.....	8
1.5 Fachkräfte.....	8
1.6 EU-Richtlinien zur Produktsicherheit.....	8
1.7 Mitgeltende Vorschriften.....	8
1.8 Verwendete Symbole.....	8
1.9 Hervorhebungen im Text.....	9
1.10 Zahlenwerte.....	9
1.11 Bits.....	9
1.12 Zählrichtung (Pfeile).....	10
<b>2 Sicherheits- und Warnhinweise.....</b>	<b>11</b>
<b>3 Technische Daten und Anschlussbelegung.....</b>	<b>12</b>
3.1 Umgebungsbedingungen.....	12
3.2 Maßzeichnungen.....	12
3.3 Elektrische Eigenschaften und technische Daten.....	13
3.4 Übertemperaturschutz.....	14
3.5 LED-Signalisierung.....	16
3.6 Anschlussbelegung.....	17
<b>4 Inbetriebnahme.....</b>	<b>21</b>
4.1 Kommunikationseinstellungen.....	22
4.2 Kommunikation aufbauen.....	23
4.3 Auto-Setup.....	24
4.4 Testlauf.....	26
<b>5 Generelle Konzepte.....</b>	<b>28</b>
5.1 Betriebsarten.....	28
5.2 CiA 402 Power State Machine.....	32
5.3 Benutzerdefinierte Einheiten.....	37
5.4 Begrenzung des Bewegungsbereichs.....	40
5.5 Zykluszeiten.....	41
<b>6 Betriebsmodi.....</b>	<b>42</b>
6.1 Profile Position.....	42
6.2 Velocity.....	51
6.3 Profile Velocity.....	53
6.4 Profile Torque.....	55
6.5 Homing.....	57
6.6 Interpolated Position Mode.....	64
6.7 Cyclic Synchronous Position.....	66
6.8 Cyclic Synchronous Velocity.....	68
6.9 Cyclic Synchronous Torque.....	69

6.10 Takt-Richtungs-Modus.....	70
6.11 Auto-Setup.....	72
<b>7 Spezielle Funktionen.....</b>	<b>74</b>
7.1 Digitale Ein- und Ausgänge.....	74
7.2 I <sup>2</sup> t Motor-Überlastungsschutz.....	82
7.3 Objekte speichern.....	84
<b>8 CANopen.....</b>	<b>90</b>
8.1 Allgemeines.....	90
8.2 CANopen Dienste.....	90
<b>9 Programmierung mit NanoJ.....</b>	<b>109</b>
9.1 NanoJ-Programm.....	109
9.2 Mapping im NanoJ-Programm.....	113
9.3 Systemcalls im NanoJ-Programm.....	114
<b>10 Objektverzeichnis Beschreibung.....</b>	<b>116</b>
10.1 Übersicht.....	116
10.2 Aufbau der Objektbeschreibung.....	116
10.3 Objektbeschreibung.....	116
10.4 Wertebeschreibung.....	118
10.5 Beschreibung.....	119
1000h Device Type.....	119
1001h Error Register.....	120
1003h Pre-defined Error Field.....	121
1005h COB-ID Sync.....	125
1007h Synchronous Window Length.....	126
1008h Manufacturer Device Name.....	126
1009h Manufacturer Hardware Version.....	127
100Ah Manufacturer Software Version.....	127
100Ch Guard Time.....	127
100Dh Live Time Factor.....	128
1010h Store Parameters.....	129
1011h Restore Default Parameters.....	131
1014h COB-ID EMCY.....	133
1017h Producer Heartbeat Time.....	133
1018h Identity Object.....	134
1020h Verify Configuration.....	135
1029h Error Behavior.....	137
1400h Receive PDO 1 Communication Parameter.....	138
1401h Receive PDO 2 Communication Parameter.....	139
1402h Receive PDO 3 Communication Parameter.....	140
1403h Receive PDO 4 Communication Parameter.....	141
1404h Receive PDO 5 Communication Parameter.....	142
1405h Receive PDO 6 Communication Parameter.....	143
1406h Receive PDO 7 Communication Parameter.....	145
1407h Receive PDO 8 Communication Parameter.....	146
1600h Receive PDO 1 Mapping Parameter.....	147
1601h Receive PDO 2 Mapping Parameter.....	149
1602h Receive PDO 3 Mapping Parameter.....	152
1603h Receive PDO 4 Mapping Parameter.....	154
1604h Receive PDO 5 Mapping Parameter.....	156
1605h Receive PDO 6 Mapping Parameter.....	158
1606h Receive PDO 7 Mapping Parameter.....	161

1607h Receive PDO 8 Mapping Parameter.....	163
1800h Transmit PDO 1 Communication Parameter.....	165
1801h Transmit PDO 2 Communication Parameter.....	167
1802h Transmit PDO 3 Communication Parameter.....	169
1803h Transmit PDO 4 Communication Parameter.....	170
1804h Transmit PDO 5 Communication Parameter.....	172
1805h Transmit PDO 6 Communication Parameter.....	174
1806h Transmit PDO 7 Communication Parameter.....	176
1807h Transmit PDO 8 Communication Parameter.....	178
1A00h Transmit PDO 1 Mapping Parameter.....	180
1A01h Transmit PDO 2 Mapping Parameter.....	182
1A02h Transmit PDO 3 Mapping Parameter.....	185
1A03h Transmit PDO 4 Mapping Parameter.....	187
1A04h Transmit PDO 5 Mapping Parameter.....	190
1A05h Transmit PDO 6 Mapping Parameter.....	192
1A06h Transmit PDO 7 Mapping Parameter.....	195
1A07h Transmit PDO 8 Mapping Parameter.....	197
1F50h Program Data.....	200
1F51h Program Control.....	201
1F57h Program Status.....	202
2005h CANopen Baudrate.....	204
2006h CANopen WheelConfig.....	204
2007h CANopen Config.....	206
2009h CANopen NodeID.....	207
2030h Pole Pair Count.....	207
2031h Maximum Current.....	208
2032h Maximum Speed.....	208
2033h Plunger Block.....	209
2034h Upper Voltage Warning Level.....	210
2035h Lower Voltage Warning Level.....	210
2036h Open Loop Current Reduction Idle Time.....	211
2037h Open Loop Current Reduction Value/factor.....	211
2039h Motor Currents.....	212
203Ah Homing On Block Configuration.....	214
203Bh I2t Parameters.....	215
203Dh Torque Window.....	218
203Eh Torque Window Time.....	218
2050h Encoder Alignment.....	219
2051h Encoder Optimization.....	219
2052h Encoder Resolution.....	220
2056h Limit Switch Tolerance Band.....	221
2057h Clock Direction Multiplier.....	222
2058h Clock Direction Divider.....	222
2059h Encoder Configuration.....	222
205Ah Encoder Boot Value.....	223
205Bh Clock Direction Or Clockwise/Counter Clockwise Mode.....	224
2060h Compensate Polepair Count.....	224
2061h Velocity Numerator.....	225
2062h Velocity Denominator.....	225
2063h Acceleration Numerator.....	226
2064h Acceleration Denominator.....	226
2065h Jerk Numerator.....	226
2066h Jerk Denominator.....	227
2084h Bootup Delay.....	227
2101h Fieldbus Module Availability.....	228
2102h Fieldbus Module Control.....	229
2103h Fieldbus Module Status.....	230
2300h NanoJ Control.....	232
2301h NanoJ Status.....	233

2302h NanoJ Error Code.....	234
230Fh Uptime Seconds.....	235
2310h NanoJ Input Data Selection.....	236
2320h NanoJ Output Data Selection.....	237
2330h NanoJ In/output Data Selection.....	238
2400h NanoJ Inputs.....	240
2410h NanoJ Init Parameters.....	241
2500h NanoJ Outputs.....	242
2600h NanoJ Debug Output.....	243
2700h User Storage Area.....	243
2701h Customer Storage Area.....	246
2800h Bootloader And Reboot Settings.....	247
3202h Motor Drive Submode Select.....	248
320Ah Motor Drive Sensor Display Open Loop.....	249
320Bh Motor Drive Sensor Display Closed Loop.....	251
3210h Motor Drive Parameter Set.....	253
3212h Motor Drive Flags.....	257
3220h Analog Inputs.....	259
3221h Analogue Inputs Control.....	260
3225h Analogue Inputs Switches.....	260
3240h Digital Inputs Control.....	261
3241h Digital Input Capture.....	264
3242h Digital Input Routing.....	266
3250h Digital Outputs Control.....	269
3252h Digital Output Routing.....	271
3320h Read Analogue Input.....	273
3321h Analogue Input Offset.....	274
3322h Analogue Input Pre-scaling.....	275
3700h Following Error Option Code.....	276
4012h HW Information.....	277
4013h HW Configuration.....	278
4014h Operating Conditions.....	279
4040h Drive Serial Number.....	280
4041h Device Id.....	281
603Fh Error Code.....	281
6040h Controlword.....	282
6041h Statusword.....	283
6042h VI Target Velocity.....	284
6043h VI Velocity Demand.....	285
6044h VI Velocity Actual Value.....	285
6046h VI Velocity Min Max Amount.....	286
6048h VI Velocity Acceleration.....	287
6049h VI Velocity Deceleration.....	288
604Ah VI Velocity Quick Stop.....	289
604Ch VI Dimension Factor.....	290
605Ah Quick Stop Option Code.....	291
605Bh Shutdown Option Code.....	292
605Ch Disable Option Code.....	293
605Dh Halt Option Code.....	293
605Eh Fault Option Code.....	294
6060h Modes Of Operation.....	295
6061h Modes Of Operation Display.....	295
6062h Position Demand Value.....	296
6063h Position Actual Internal Value.....	296
6064h Position Actual Value.....	297
6065h Following Error Window.....	297
6066h Following Error Time Out.....	298
6067h Position Window.....	299
6068h Position Window Time.....	299

606Bh Velocity Demand Value.....	300
606Ch Velocity Actual Value.....	300
606Dh Velocity Window.....	301
606Eh Velocity Window Time.....	301
6071h Target Torque.....	302
6072h Max Torque.....	302
6074h Torque Demand.....	303
6077h Torque Actual Value.....	304
607Ah Target Position.....	304
607Bh Position Range Limit.....	305
607Ch Home Offset.....	306
607Dh Software Position Limit.....	306
607Eh Polarity.....	307
6081h Profile Velocity.....	308
6082h End Velocity.....	308
6083h Profile Acceleration.....	309
6084h Profile Deceleration.....	309
6085h Quick Stop Deceleration.....	310
6086h Motion Profile Type.....	310
6087h Torque Slope.....	311
608Fh Position Encoder Resolution.....	311
6091h Gear Ratio.....	312
6092h Feed Constant.....	313
6098h Homing Method.....	314
6099h Homing Speed.....	315
609Ah Homing Acceleration.....	316
60A4h Profile Jerk.....	316
60C1h Interpolation Data Record.....	318
60C2h Interpolation Time Period.....	319
60C4h Interpolation Data Configuration.....	320
60C5h Max Acceleration.....	322
60C6h Max Deceleration.....	323
60F2h Positioning Option Code.....	323
60F4h Following Error Actual Value.....	325
60FDh Digital Inputs.....	325
60FEh Digital Outputs.....	326
60FFh Target Velocity.....	327
6502h Supported Drive Modes.....	328
6505h Http Drive Catalogue Address.....	329

## **11 Copyrights..... 330**

11.1 Einführung.....	330
11.2 AES.....	330
11.3 MD5.....	330
11.4 uIP.....	331
11.5 DHCP.....	331
11.6 CMSIS DSP Software Library.....	331
11.7 FatFs.....	331
11.8 Protothreads.....	332
11.9 lwIP.....	332

## 1 Einleitung

Der *PD2-C* ist ein bürstenloser Motor mit integrierter Steuerung. Durch den integrierten Absolut-Encoder ist der sofortige Betrieb im Closed Loop-Modus ohne Referenzfahrt möglich.

Dieses Handbuch beschreibt die Funktionen der Steuerung und die verfügbaren Betriebsmodi. Weiterhin wird gezeigt, wie Sie die Steuerung über die Kommunikationsschnittstelle ansprechen und programmieren können.

Weitere Informationen zum Gerät finden Sie auf der Nanotec-Homepage [www.nanotec.de](http://www.nanotec.de).

### 1.1 Versionshinweise

Version Handbuch	Datum	Änderungen	Version Firmware
1.0.0	02.10.2015	Veröffentlichung	FIR-v1540
1.1.0	08.04.2016	<ul style="list-style-type: none"><li>Fehlerkorrekturen</li><li>Neues Kapitel <b>Interpolated Position Mode</b></li></ul>	FIR-v1614
1.1.1	22.07.2016	Ergänzungen und Fehlerkorrekturen	FIR-v1626
2.0.0	01/2018	<ul style="list-style-type: none"><li>Neues Kapitel <b>Umgebungsbedingungen</b></li><li>Neues Kapitel <b>Betriebsarten</b></li><li>Neues Kapitel <b>Begrenzung des Bewegungsbereichs</b></li><li>Neues Kapitel <b>Zykluszeiten</b></li><li>Neues Kapitel <b>CANopen Dienste</b></li><li>Überarbeitung des Kapitels <b>Inbetriebnahme</b></li><li>Ergänzungen und Fehlerkorrekturen</li></ul>	FIR-v1650

### 1.2 Urheberrecht, Kennzeichnung und Kontakt

Copyright © 2013 – 2018 Nanotec<sup>®</sup> Electronic GmbH & Co. KG. Alle Rechte vorbehalten.



Nanotec<sup>®</sup> Electronic GmbH & Co. KG

Kapellenstraße 6

D-85622 Feldkirchen bei München

Tel.: +49 (0)89-900 686-0

Fax: +49 (0)89-900 686-50

Internet: [www.nanotec.de](http://www.nanotec.de)

### 1.3 Bestimmungsgemäßer Gebrauch

Der *PD2-C* Motor mit integrierter Steuerung ist für den Einsatz unter den freigegebenen **Umgebungsbedingungen** konzipiert.

Ein anderer Gebrauch gilt als nicht bestimmungsgemäß.



#### Hinweis

Änderungen oder Umbauten des Produktes sind nicht zulässig.

## 1.4 Gewährleistung und Haftungsausschluss

Nanotec produziert Komponententeile, die ihren Einsatz in vielfältigen Industrieanwendungen finden. Die Auswahl und Anwendung von Nanotec-Produkten liegt im Verantwortungsbereich des Anlagenkonstruktors bzw. Endnutzers. Nanotec übernimmt keinerlei Verantwortung für die Integration der Produkte in das Endsystem.

Unter keinen Umständen darf ein Nanotec-Produkt als Sicherheitssteuerung in ein Produkt oder eine Konstruktion integriert werden. Alle Produkte, in denen ein von Nanotec hergestelltes Komponententeil enthalten ist, müssen bei der Übergabe an den Endnutzer entsprechende Warnhinweise und Anweisungen für eine sichere Verwendung und einen sicheren Betrieb aufweisen. Alle von Nanotec bereitgestellten Warnhinweise müssen unmittelbar an den Endnutzer weitergegeben werden.

Es gelten unsere Allgemeinen Geschäftsbedingungen: [de.nanotec.com/service/agb/](https://de.nanotec.com/service/agb/).

## 1.5 Fachkräfte

Nur Fachkräfte dürfen das Gerät installieren, programmieren und in Betrieb nehmen:

- Personen, die eine entsprechende Ausbildung und Erfahrung im Umgang mit Motoren und deren Steuerung haben.
- Personen, die den Inhalt dieses technischen Handbuchs kennen und verstehen.
- Personen, die die geltenden Vorschriften kennen.

## 1.6 EU-Richtlinien zur Produktsicherheit

Folgende EU-Richtlinien wurden beachtet:

- RoHS-Richtlinie (2011/65/EU, 2015/863/EU )
- EMV-Richtlinie (2014/30/EU)

## 1.7 Mitgeltende Vorschriften

Neben diesem technischen Handbuch sind folgende Vorschriften zu beachten:

- Unfallverhütungsvorschriften
- örtliche Vorschriften zur Arbeitssicherheit

## 1.8 Verwendete Symbole

Alle Hinweise sind in einheitlicher Form. Der Grad der Gefährdung wird in die nachfolgenden Klassen eingeteilt.



#### VORSICHT

- Der Hinweis VORSICHT verweist auf eine eventuell gefährliche Situation.
- Die Missachtung des Hinweises führt **möglicherweise** zu mittelschweren Verletzungen.
- Beschreibt, wie Sie der Gefährdung entgegen gehen können.





### Hinweis

- Weist auf eine Fehlerquelle oder Verwechslungsgefahr hin.
- Die Missachtung des Hinweises führt **möglicherweise** zu Beschädigungen an diesem Gerät oder anderen Geräten.
- Beschreibt, wie Sie Geräteschäden vermeiden können.



### Tipp

Zeigt einen Tipp zur Anwendung oder Aufgabe.

## 1.9 Hervorhebungen im Text

Im Dokument gelten folgende Konventionen:

Ein **fett** hervorgehobener Text markiert Querverweise und Hyperlinks:

- Folgende Bits im Objekt **6041<sub>h</sub>** (Statusword) haben eine gesonderte Funktion:
- Eine Liste verfügbarer Systemcalls findet sich im Kapitel **Systemcalls im NanoJ-Programm**.

Ein *kursiv* hervorgehobener Text markiert benannte Objekte:

- Lesen Sie das *Installationshandbuch*.
- Benutzen Sie die Software *Plug & Drive Studio*, um das Auto-Setup durchzuführen.
- Für Software: Im Tab *Operation* finden Sie die entsprechenden Informationen.
- Für Hardware: Benutzen Sie den *EIN/AUS*-Schalter, um das Gerät einzuschalten.

Ein Text in *courier* markiert einen Code-Abschnitt oder Programmierbefehl:

- Die Zeile mit dem Befehl `od_write(0x6040, 0x00, 5 );` ist wirkungslos.
- Die NMT-Nachricht baut sich wie folgt auf: 000 | 81 2A

Ein Text in "Anführungszeichen" markiert Benutzereingaben:

- NanoJ-Programm starten durch Beschreiben von Objekt 2300<sub>h</sub>, Bit 0 = "1".
- Wird in diesem Zustand bereits Haltemoment benötigt, muss in das 3212<sub>h</sub>:01<sub>h</sub> der Wert "1" geschrieben werden.

## 1.10 Zahlenwerte

Zahlenwerte werden grundsätzlich in dezimaler Schreibweise angegeben. Sollte eine hexadezimale Notation verwendet werden, wird das mit einem tiefgestellten *h* am Ende der Zahl markiert.

Die Objekte im Objektverzeichnis werden mit Index und Subindex folgendermaßen notiert:

<Index>:<Subindex>

Sowohl der Index als auch der Subindex werden in hexadezimaler Schreibweise angegeben. Sollte kein Subindex notiert sein, gilt der Subindex 00<sub>h</sub>.

Beispiel: Der Subindex 5 des Objekts 1003<sub>h</sub> wird adressiert mit 1003<sub>h</sub>:05<sub>h</sub>, der Subindex 00 des Objekts 6040<sub>h</sub> mit 6040<sub>h</sub>.

## 1.11 Bits

Einzelne Bits in einem Objekt beginnen bei der Nummerierung immer bei dem LSB (Bitnummer 0). Siehe nachfolgende Abbildung am Beispiel des Datentyps *UNSIGNED8*.

	MSB							LSB	
Bit Nummer	7	6	5	4	3	2	1	0	
Bits	0	1	0	1	0	1	0	1	≅ 55 <sub>hex</sub> ≅ 85 <sub>dec</sub>

## 1.12 Zählrichtung (Pfeile)

In Abbildungen gilt die Zählrichtung immer in Richtung eines Pfeiles. Die in der nachfolgenden Abbildung beispielhaft dargestellten Objekte 60C5<sub>h</sub> und 60C6<sub>h</sub> werden beide positiv angegeben.

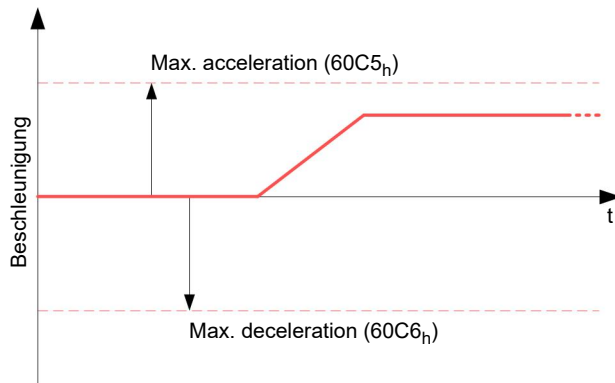

## 2 Sicherheits- und Warnhinweise



### Hinweis

- Beschädigung der Steuerung.
- Ein Wechsel der Verdrahtung im Betrieb kann die Steuerung beschädigen.
- Ändern Sie die Verdrahtung nur im spannungsfreien Zustand und warten Sie nach dem Abschalten, bis sich die Kondensatoren entladen haben.



### Hinweis

- Störung der Steuerung durch Erregerspannung des Motors.
- Während des Betriebs können Spannungsspitzen die Steuerung beschädigen.
- Verbauen Sie geeignete Schaltungen (z. B. Stützkondensator), die Spannungsspitzen abbauen.



### Hinweis

- Ein Verpolungsschutz ist nicht gegeben.
- Bei Verpolung entsteht ein Kurzschluss zwischen Versorgungsspannung und GND (Masse) über die Leistungsdiode.
- Installieren Sie eine Leitungsschutzeinrichtung (Sicherung) in der Zuleitung.



### Hinweis

- Das Gerät enthält Bauteile, die empfindlich gegen elektrostatische Entladung sind.
- Unsachgemäßer Umgang kann das Gerät beschädigen.
- Beachten Sie die Grundprinzipien des ESD-Schutzes beim Umgang mit dem Gerät.

## 3 Technische Daten und Anschlussbelegung

### 3.1 Umgebungsbedingungen

Umgebungsbedingung	Wert
Schutzklasse	IP20
Umgebungstemperatur (Betrieb)	-10 ... +40°C
Luftfeuchtigkeit (nicht kondensierend)	0 ... 85%
Aufstellhöhe über NN (ohne Leistungsbeschränkung)	1500 m
Umgebungstemperatur (Lagerung)	-25 ... +85°C

## 3.2 Maßzeichnungen

### 3.2.1 PD2-C4118X1404-E-08

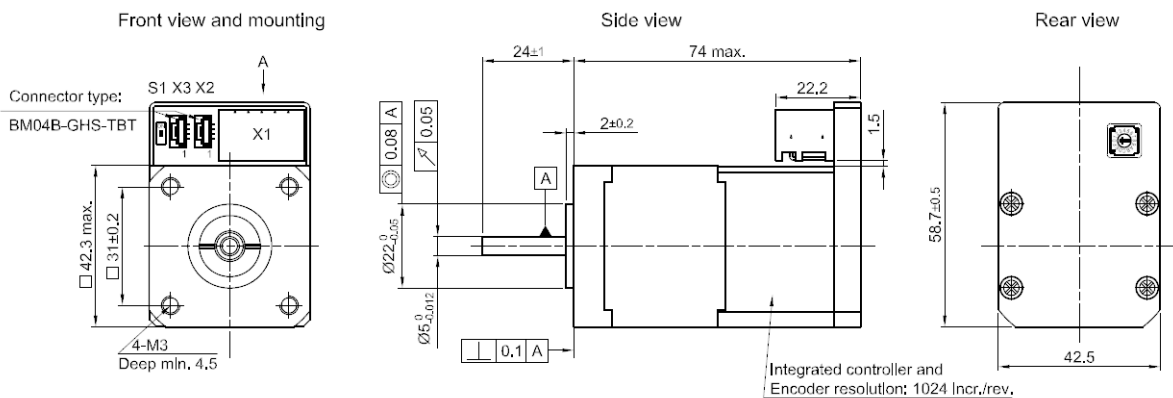

### 3.2.2 PD2-C4118L1804-E-08

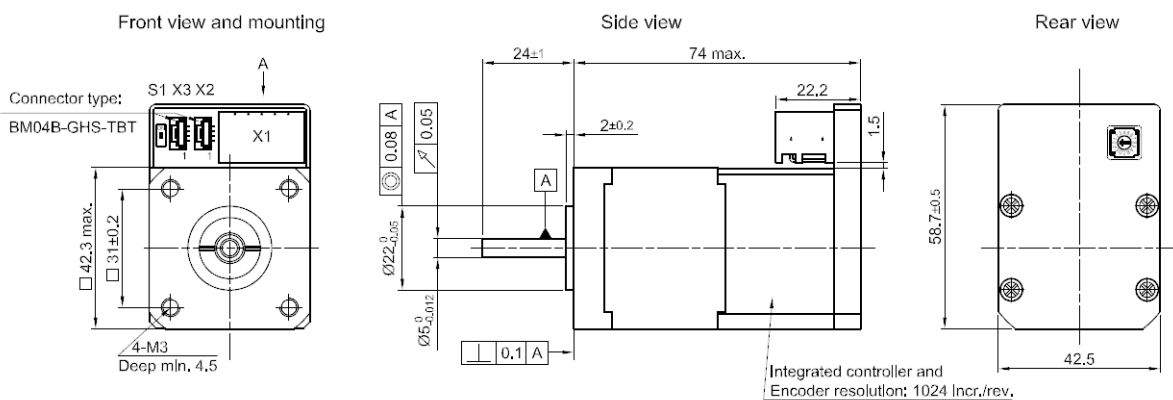

### 3.2.3 PD2-CB42C048040-E-08

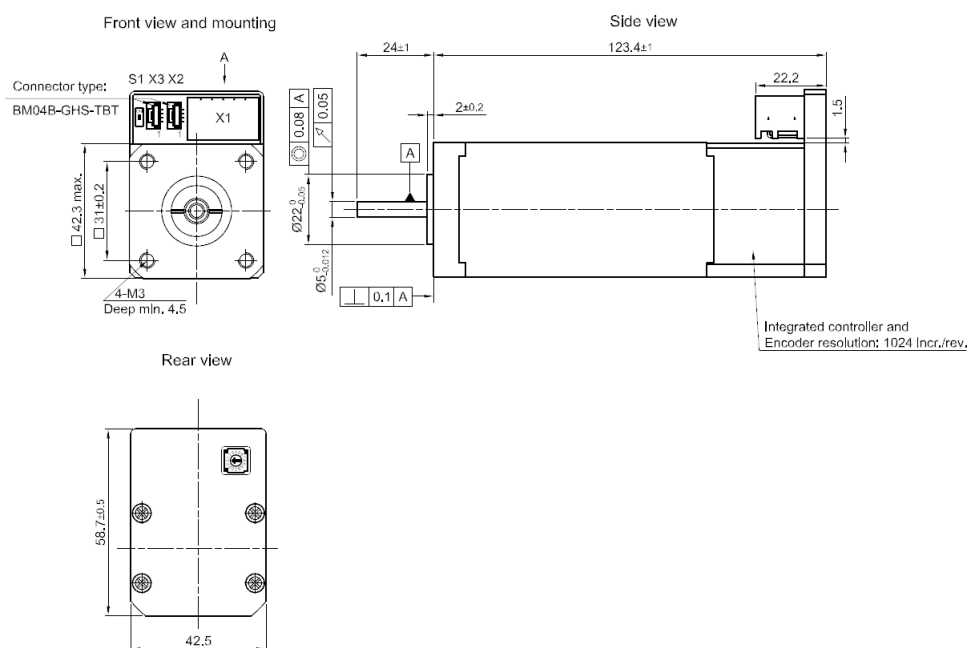

### 3.2.4 PD2-CB42M024040-E-08

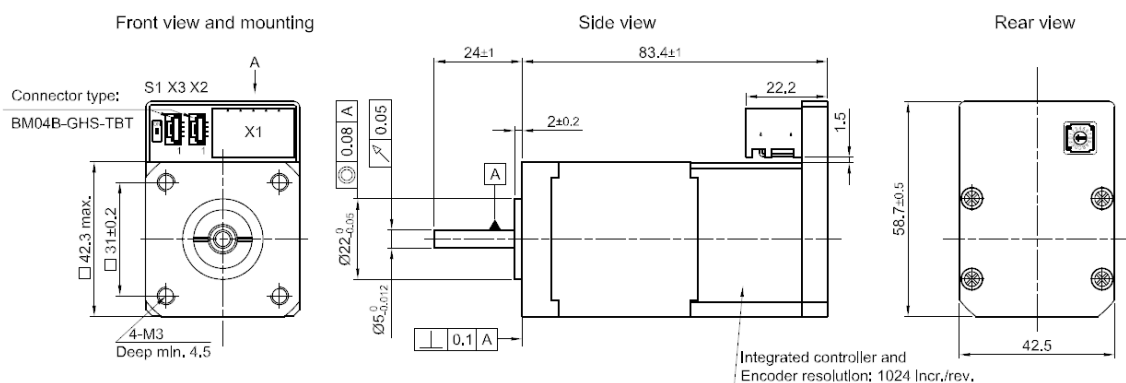

## 3.3 Elektrische Eigenschaften und technische Daten

### 3.3.1 Technische Daten Motor

	Betriebsspannung	Phasenstrom eff.	Spitzenstrom für 1s
PD2-C4118X	12 V bis 48 V	1,4 A	max. 3 A RMS
PD2-C4118L	12 V bis 48 V	1,8 A	max. 3 A RMS
PD2-CB42C	12 V bis 48 V	3,3 A	max. 10 A RMS
PD2-CB42M	12 V bis 24 V	3,47 A	max. 10,6 A RMS

### 3.3.2 Technische Daten

Eigenschaft	Beschreibung/Wert
Betriebsmodi	<i>Profile Position Mode, Profile Velocity Mode, Profile Torque Mode, Velocity Mode, Homing Mode, Interpolated Position Mode, Cyclic Sync Position Mode, Cyclic Sync Velocity Mode, Cyclic Synchronous Torque Mode, Takt-Richtung-Modus</i>
Sollwertvorgabe/ Programmierung	<i>CANopen, Takt-Richtung, Analog, NanoJ-Programm</i>
Eingänge	4 Digitaleingänge (+5 V / +24 V), einzeln per Software umschaltbar, Werkseinstellung: 5 V  1 analoger Eingang, 10 Bit Auflösung, 0 - 10 V oder 0-20 mA (per Software umschaltbar, Standardeinstellung ist 0-10 V)
Ausgänge	3 Ausgänge, (Open Drain, 0 schaltend, max. 24 V und 100 mA)
Integrierter Encoder	magnetischer Singleturn-Absolut-Encoder, 1024 Impulse/Umdrehung
Schutzschaltung	Über- und Unterspannungsschutz  Übertemperaturschutz (> 75° Celsius auf der Leistungsplatine)  Verpolungsschutz: bei Verpolung Kurzschluss zwischen Versorgungsspannung und GND über Leistungsdiode, daher ist eine Leitungsschutzeinrichtung (Sicherung) in Zuleitung nötig. Die Werte der Sicherung ist abhängig von der Applikation und muss <ul style="list-style-type: none"> <li>• größer als die maximale Stromaufnahme der Steuerung</li> <li>• kleiner als der maximale Strom der Spannungsversorgung ausgelegt werden.</li> </ul> Falls der Sicherungswert sehr nahe an der maximalen Stromaufnahme der Steuerung liegt, sollte eine Auslösecharakteristik mittel/träge eingesetzt werden.

### 3.4 Übertemperaturschutz

Ab einer Temperatur von ca. 75 °C auf der Leistungsplatine (entspricht 65 - 72 °C außen am hinteren Deckel) wird das Leistungsteil der Steuerung abgeschaltet und das Fehlerbit gesetzt (siehe Objekt **1001<sub>h</sub>** und **1003<sub>h</sub>**). Nach Abkühlung und dem Bestätigen des Fehlers (siehe **Tabelle für das Contolword**, "Fault reset") funktioniert die Steuerung wieder normal.

Die folgenden Ergebnisse von Temperaturtests geben einen Hinweis auf das Temperaturverhalten des Motors.

Es wurden Temperaturtests unter folgenden Bedingungen durchgeführt:

- Betriebsspannung: 48 V DC (Schrittmotor PD2-C, BLDC-Motor PD2-CB)/24 V DC (BLDC-Motor PD2-CB42M024040)
- Motorstrom: 1,8 A (Schrittmotor PD2-C)/3,3 A (BLDC-Motor PD2-CB)/3,5 A (BLDC-Motor PD2-CB42M024040) effektiv
- Operationsmodus: Drehzahlmodus Vollschritt, 30 U/min
- Umgebungstemperatur: 25 °C / 45 °C
- Aufstellhöhe: 500 m über NN
- keine externe Kühlung im Klimaschrank, z.B. über Lüfter
- Motor nicht angeflanscht

Die folgenden Grafiken zeigen die Ergebnisse der Temperaturtests:

PD2-C: Steuerungstemperatur bei 25° Celsius Umgebungstemperatur und 1.8A Motorstrom

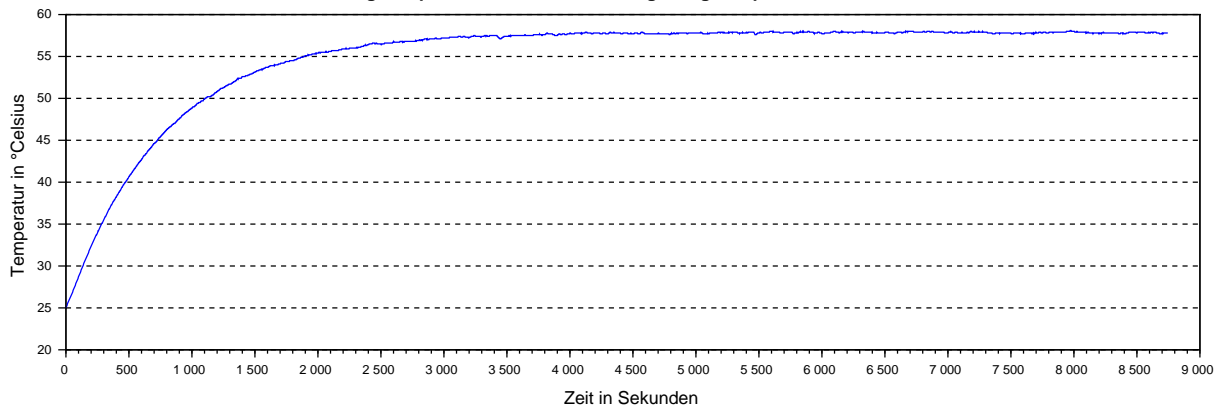

PD2-C: Steuerungstemperatur bei 45° Celsius Umgebungstemperatur und 1.8A Motorstrom

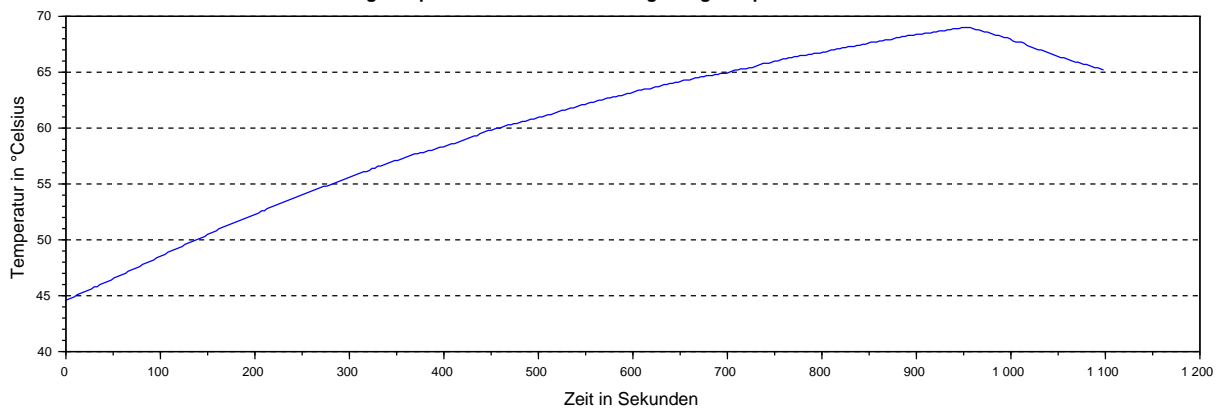

PD2-CB: Steuerungstemperatur bei 25° Celsius Umgebungstemperatur und 3.3A Motorstrom

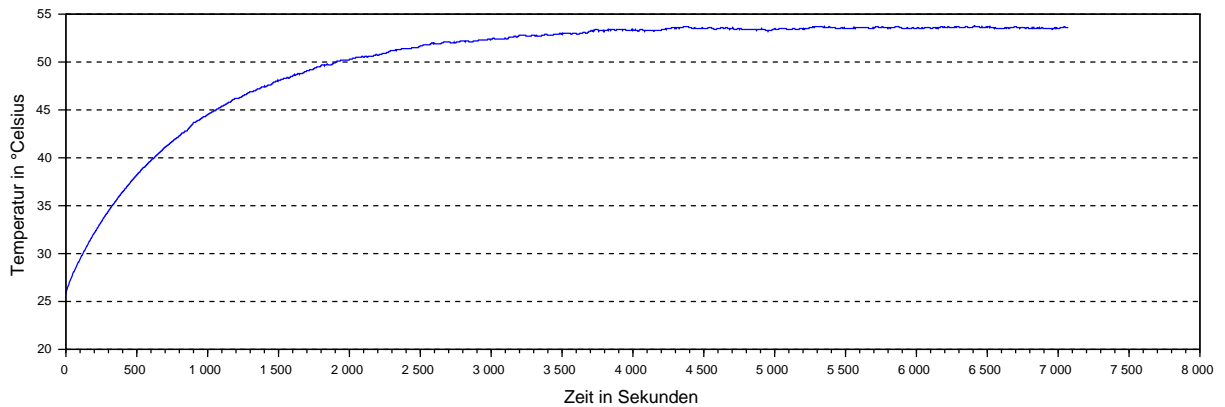

PD2-CB: Steuerungstemperatur bei 45° Celsius Umgebungstemperatur und 3.3A Motorstrom

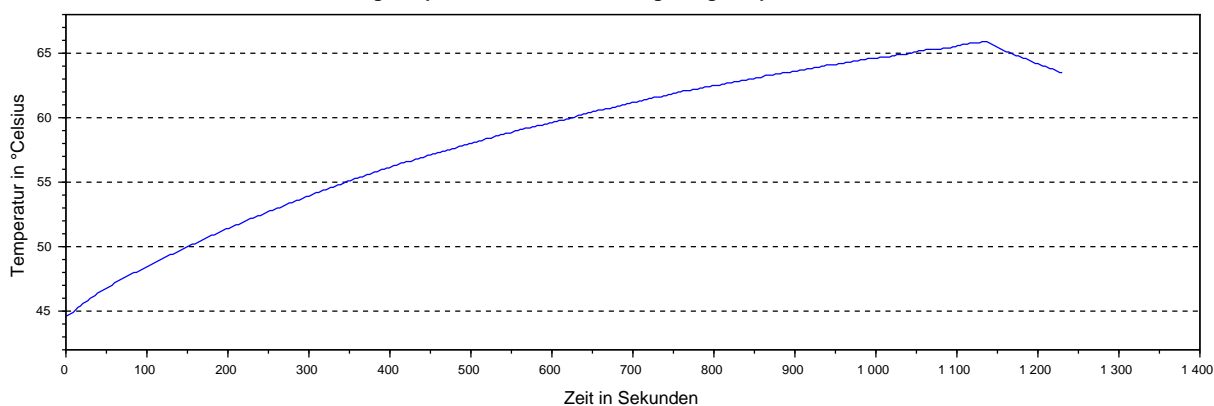

PD2-CB42M024040 Temperaturmessung

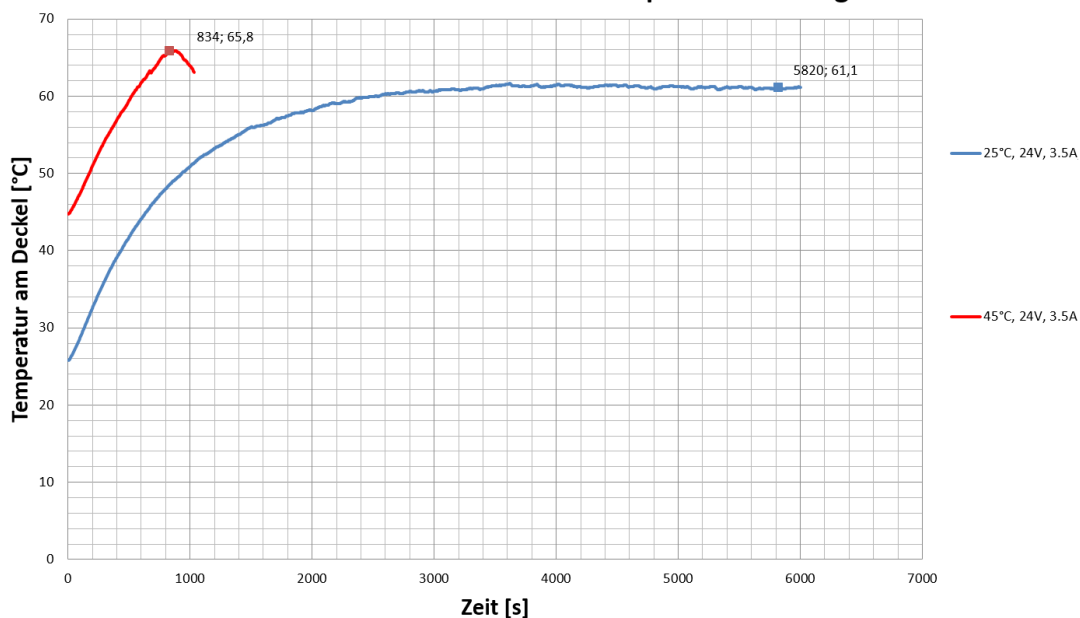

**Hinweis**

Da das genaue Temperaturverhalten jedoch außer vom Motor auch wesentlich von der Anflanschung und dem dortigen Wärmeübergang sowie von der Konvektion in der Maschine abhängt, empfehlen wir bei Applikationen, die hinsichtlich Stromhöhe und Umgebungstemperatur problematisch sind, immer einen Dauertest in der realen Umgebung.

### 3.5 LED-Signalisierung

#### 3.5.1 Betriebs-LED



## Normaler Betrieb

Im normalen Betrieb blinkt die grüne Betriebs-LED L1 einmal in der Sekunde sehr kurz auf.

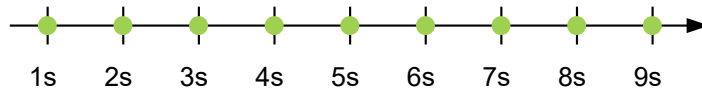

## Fehlerfall

Liegt ein Fehler vor, schaltet die LED auf Rot um und signalisiert eine Fehlernummer. In der folgenden Darstellung wird der Fehler mit der Nummer 3 signalisiert.

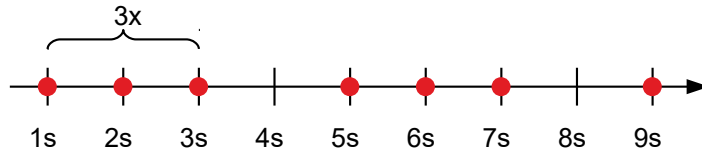

Folgende Tabelle zeigt die Bedeutung der Fehlernummern.

Blinktakt	Fehler
1	Allgemein
2	Spannung
3	Temperatur
4	Überstrom
5	Regler
6	Watchdog-Reset



### Hinweis

Für jeden aufgetretenen Fehler wird im Objekt **1003<sub>h</sub>** ein genauerer Fehlercode hinterlegt.

## 3.6 Anschlussbelegung

### 3.6.1 Übersicht

Anschluss	Funktion
X1	Spannungsversorgung, Eingänge und Ausgänge
X2	CANopen IN und externe Logikversorgung
X3	CANopen OUT und externe Logikversorgung
S1	120 Ohm Terminierungswiderstand (Schalter auf ON)
S2	Hex-Codierschalter für Node-ID und Baudrate
L1	Betriebs-LED

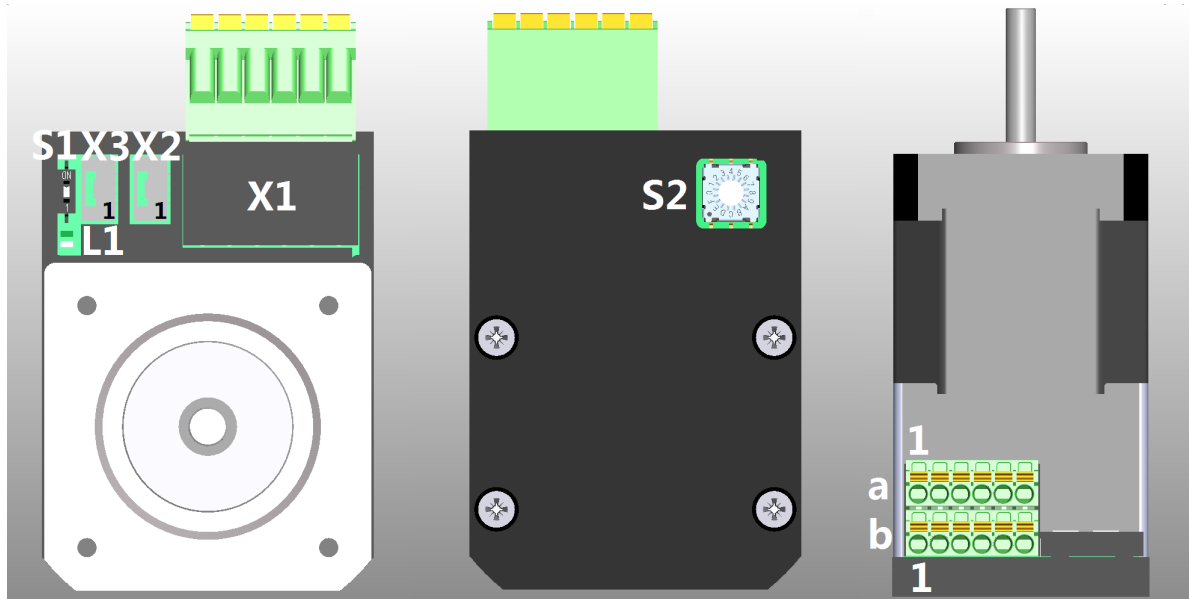

### 3.6.2 Stecker X1 - Spannungsversorgung, Eingänge und Ausgänge

#### Spannungsquelle

Die Betriebs- oder Versorgungsspannung liefert eine Batterie, ein Transformator mit Gleichrichtung und Siebung, oder ein Schaltnetzteil.



#### Hinweis

- EMV: Bei einer DC-Stromversorgungsleitung mit einer Länge von >30 m oder Verwendung des Motors an einem DC-Bus sind zusätzliche Entstör- und Schutzmaßnahmen notwendig.
- Ein EMI-Filter ist in die DC-Zuleitung mit möglichst geringem Abstand zur Steuerung/Motor einzufügen.
- Lange Daten- oder Versorgungsleitungen sind durch Ferrite zu führen.

#### Anschlüsse

Pin	Funktion	Bemerkung
a1	GND	
a2	+Ub	<ul style="list-style-type: none"> <li>• PD2-C4118X1404-E-08: 12-48 V DC, <math>\pm 5\%</math></li> <li>• PD2-C4118L1804-E-08: 12-48 V DC, <math>\pm 5\%</math></li> <li>• PD2-CB42C048040-E-08: 12-48 V DC, <math>\pm 5\%</math></li> <li>• PD2-CB42M024040-E-08: 12 - 24 V DC, <math>\pm 5\%</math></li> </ul>
a3	Eingang 1	5 V / 24 V Signal, umschaltbar per Software mit Objekt <b>3240<sub>n</sub></b> , max. 1 MHz
a4	Eingang 2	5 V / 24 V Signal, umschaltbar per Software mit Objekt <b>3240<sub>n</sub></b> , max. 1 MHz
a5	Eingang 3	5 V / 24 V Signal, umschaltbar per Software mit Objekt <b>3240<sub>n</sub></b> , max. 1 MHz, dieser Eingang wird als Richtungseingang im Takt-Richtungs-Modus benutzt
a6	Eingang 4	5 V / 24 V Signal, umschaltbar per Software mit Objekt <b>3240<sub>n</sub></b> , max. 1 MHz, dieser Eingang wird als Takt-Eingang im Takt-Richtungs-Modus benutzt
b1	GND	

Pin	Funktion	Bemerkung
b2	+10 V DC	Konstante Ausgangsspannung, max. 150 mA
b3	Analoger Eingang	10 Bit, 0-10 V oder 0-20 mA, umschaltbar per Software
b4	Digitaler Ausgang 1	Open Drain, max. 24 V/100 mA
b5	Digitaler Ausgang 2	Open Drain, max. 24 V/100 mA
b6	Digitaler Ausgang 3	Open Drain, max. 24 V/100 mA

Für die Digitaleingänge gelten folgende Schaltschwellen:

Max. Spannung	Scharlschwellen	
	Ein	Aus
5 V	> ca. 3,6 V	< ca. 1 V
24 V	> ca. 16 V	< ca. 4,5 V

Anschlussdaten	min	max
Leiterquerschnitt starr min	0,2 mm <sup>2</sup>	1,5 mm <sup>2</sup>
Leiterquerschnitt flexibel min.	0,2 mm <sup>2</sup>	1,5 mm <sup>2</sup>
Leiterquerschnitt flexibel m. Aderendhülse ohne Kunststoffhülse min	0,25 mm <sup>2</sup>	1,5 mm <sup>2</sup>
Leiterquerschnitt flexibel m. Aderendhülse m. Kunststoffhülse min	0,25 mm <sup>2</sup>	0,75 mm <sup>2</sup>
Leiterquerschnitt AWG min	24	16
AWG nach UL/CUL min	24	16

### Zulässige Betriebsspannung

Die Betriebsspannung beträgt nach Motortyp:

- PD2-C4118X1404-E-08: 51,5 V DC.
- PD2-C4118L1804-E-08: 51,5 V DC.
- PD2-CB42C048040-E-08: 51,5 V DC.
- PD2-CB42M024040-E-08: 30 V DC.

Die minimale Betriebsspannung beträgt 10 V DC. Fällt die Eingangsspannung der Steuerung unter diesen Schwellenwert, wird der Motor abgeschaltet und ein Fehler ausgelöst.

An die Versorgungsspannung muss ein Ladekondensator von mindestens 4700 µF / 50 V angeschlossen sein, um ein Überschreiten der zulässigen Betriebsspannung (z.B. beim Bremsvorgang) zu vermeiden.

### 3.6.3 Stecker X2 - CANopen IN und externe Logikversorgung

PIN	Funktion	Bemerkung
1	+UB Logic	24 V DC Eingang, externe Logikversorgung für die Kommunikation, Eingangsspannung, Stromaufnahme ca. 35 mA
2	CAN+	
3	CAN-	
4	GND	



#### Hinweis

Die Wicklungen des Motors werden nicht von der Logikversorgung versorgt.

### 3.6.4 Stecker X3 - CANopen OUT und externe Logikversorgung

PIN	Funktion	Bemerkung
1	+UB Logic	24 V DC Eingang, externe Logikversorgung für die Kommunikation, Eingangsspannung, Stromaufnahme ca. 35 mA
2	CAN+	
3	CAN-	
4	GND	



#### Hinweis

Die Wicklungen des Motors werden nicht von der Logikversorgung versorgt.

### 3.6.5 Schalter S1 - 120 Ohm Terminierungswiderstand

Dieser DIP-Schalter schaltet die Terminierung von 120 Ω zwischen CAN + und CAN - des CAN-Busses zu oder ab. Die Schalterstellung "oben" schaltet die Terminierung zu (Werkseinstellung).

### 3.6.6 Schalter S2 - CANopen Node-ID und Baudrate

Hex-Codierschalter zum Einstellen der CANopen Node-ID und Baudrate. Siehe Kapitel **Node-ID und Baudrate einstellen**.

## 4 Inbetriebnahme

In diesem Kapitel wird beschrieben, wie Sie die Kommunikation zur Steuerung aufbauen und die notwendigen Parameter einstellen, damit der Motor betriebsbereit ist.

Die Software *Plug & Drive Studio* bietet Ihnen eine Möglichkeit, die Konfiguration vorzunehmen und die Motorparameter an Ihre Applikation anzupassen. Weiterführende Informationen finden Sie im Dokument *Plug & Drive Studio: Quick Start Guide* auf [www.nanotec.de](http://www.nanotec.de).

Beachten Sie folgende Hinweise:



### VORSICHT

- Bewegte Teile können zu Handverletzungen führen.
- Wenn Sie im laufenden Betrieb bewegte Teile anfassen, kann dies zu Handverletzungen führen.
- Greifen Sie während des Betriebs nicht nach bewegten Teilen. Warten Sie nach dem Abschalten, bis alle Bewegungen beendet sind.



### VORSICHT

- Motorbewegung sind im freistehenden Betrieb unkontrolliert und können Verletzungen hervorrufen.
- Wenn der Motor unbefestigt ist, kann der Motor z. B. herunterfallen. Das kann zu Fußverletzungen oder zu Beschädigungen am Motor führen.
- Wenn Sie den Motor frei stehend betreiben, beobachten Sie den Motor, schalten Sie ihn bei Gefahr sofort ab und achten Sie darauf, dass der Motor nicht herunterfallen kann.



### VORSICHT

- Bewegte Teile können Haare und lose Kleidung erfassen.
- Im laufenden Betrieb können bewegte Teil Haare oder lose Kleidung erfasst werden, dies kann zu Verletzungen führen.
- Bei langen Haaren tragen Sie ein Haarnetz oder andere geeignete Schutzmaßnahmen, wenn Sie in dem Bereich bewegter Teile sind. Arbeiten Sie nicht mit loser Kleidung oder Krawatten in der Nähe bewegter Teile.



### VORSICHT

- Überhitzungs- oder Brandgefahr bei unzureichender Kühlung.
- Falls die Kühlung nicht ausreichend ist oder die Umgebungstemperatur zu hoch ist, besteht Überhitzungs- oder Brandgefahr.
- Achten Sie beim Einsatz darauf, dass die Kühlung und die Umgebungsbedingungen gewährleistet sind.



### Hinweis

- EMV: Stromführende Leitungen – insbesondere um Versorgungs- und Motorenleitungen – erzeugen elektromagnetische Wechselfelder.
- Diese können den Motor und andere Geräte stören. Nanotec empfiehlt folgende Maßnahmen:
- Geschirmte Leitungen verwenden und den Leitungsschirm beidseitig auf kurzem Weg erden.
- Kabel mit paarweise verdrehten Adern verwenden.
- Stromversorgungs- und Motorleitungen so kurz wie möglich halten.
- Motorgehäuse großflächig auf kurzem Weg erden.
- Versorgungs-, Motor- und Steuerleitungen räumlich getrennt verlegen.

## 4.1 Kommunikationseinstellungen

### 4.1.1 CANopen

In den folgenden Kapiteln wird beschrieben, wie Sie die Kommunikationseinstellungen ändern können. Ab Werk ist die Steuerung für die Node-ID 1 und eine Baudrate von 1 Mbaud konfiguriert.

#### Node-ID und Baudrate einstellen

Node-ID und Baudrate ergeben sich abhängig von der Position des *Drehschalters* S2 und ggf. noch von den Objekten **2005h CANopen Baudrate** **2006h CANopen WheelConfig** und **2009h CANopen NodeID**.

#### Drehschalter

Der *PD2-C* verfügt über einen **Hex-Codierschalter** - ähnlich wie in der nachfolgenden Abbildung -. Darüber kann die Quelle für die Node-ID und die Baudrate eingestellt werden.

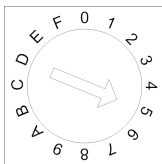

#### Generelles

- Steht der Drehschalter auf dem Wert "1", ist die Node-ID "1" und die Baudrate ist fest auf 1000 kBd eingestellt. Sollte es Probleme bei der Konfiguration geben, lässt sich somit immer eine Kommunikation mit der Steuerung aufbauen und eventuelle Fehler lassen sich rückgängig machen.
- Die Änderungen in den Objekten **2005<sub>h</sub>** und **2009<sub>h</sub>** müssen gespeichert werden, indem der Wert **65766173<sub>h</sub>** in das Objekt **1010<sub>h</sub>:2<sub>h</sub>** geschrieben wird.
- Die Änderungen werden erst übernommen, nachdem entweder
  - die Spannungsversorgung kurz getrennt wird, oder
  - die CANopen-Nachricht *RESET COMM* (NMT) an den Motor verschickt wird.
- Die Ladesequenz für die Objekte **2005<sub>h</sub>** und **2009<sub>h</sub>** ist folgendermaßen (jeder nachfolgende Wert überschreibt den vorherigen):
  1. Der Standardwert wird geladen.
  2. Ein gespeicherter Wert wird geladen, falls einer vorhanden ist.
  3. Die Konfigurationsdatei wird angewendet, falls die Steuerung eine hat.
  4. Die Einstellungen des oder der Drehschalter wird übernommen.

#### Node-ID und Baudrate

Die nachfolgende Tabelle zeigt die Zusammenfassung der Einstellungsmöglichkeiten, die sich für den Drehschalter ergeben.

Zahl des Drehschalters		Node-ID	Baudrate
dec	hex		
0	0	Objekt <b>2009<sub>h</sub></b>	1MBd fest
1-7	1-7	Zahl des Drehschalters	1MBd fest
8	8	Objekt <b>2009<sub>h</sub></b>	Objekt <b>2005<sub>h</sub></b>
9-15	9-F	(Zahl des Drehschalters)-8	Objekt <b>2005<sub>h</sub></b>

Der Wert des Objekts **2005<sub>h</sub>** kann aus nachfolgender Tabelle entnommen werden.

Wert		Baudrate in kBd
dec	hex	
129	81	10
130	82	20
131	83	50
132	84	125
133	85	250
134	86	500
135	87	1000
136	88	1000

#### Benutzung mit Node-ID Offset

Um diese Funktion zu aktivieren muss das Objekt **2006<sub>h</sub>;01** auf dem Wert "1" stehen. In dem Fall gelten folgende Funktionen:

- Wird die Zahl "0" mit dem Drehschalter eingestellt, wird die Node-ID aus dem Objekt **2009** gelesen (Default= 127), Baudrate=1 MBd
- Wird eine Zahl zwischen "1" und "F<sub>h</sub>" eingestellt, wird diese Zahl zu **2006<sub>h</sub>;02** hinzu addiert. Die Baudrate ist entsprechend der Einstellung im Objekt **2005**

## 4.2 Kommunikation aufbauen

### 4.2.1 CANopen

Vor der Inbetriebnahme wird empfohlen, die Kapitel **Anschlussbelegung** und **Kommunikationseinstellungen** durchzulesen.

1. Verbinden Sie den CANopen-Master mit der Steuerung über die CAN- und CAN+ Leitungen. Überprüfen Sie den Anschluss von Ihrem CAN-GND und dass der notwendige **120 Ohm Terminierungswiderstand** zwischen CAN+ und CAN- vorhanden ist.
2. Versorgen Sie die Steuerung mit Spannung.
3. Ändern Sie ggf. die Konfigurationswerte, siehe **Kommunikationseinstellungen**.  
Ab Werk ist die Steuerung auf Node-ID 1, Baudrate 1 MBaud eingestellt.
4. Zum Testen der Schnittstelle senden Sie die Bytes 40 41 60 00 00 00 00 00 an die Steuerung.  
Das Statusword (6041<sub>h</sub>) wurde ausgelesen, Sie erhalten diese Antwort: 4B 41 60 00 XX XX 00 00.

## 4.3 Auto-Setup

Um einige Parameter im Bezug zum Motor und den angeschlossenen Sensoren (Encoder/Hallsensoren) zu ermitteln, wird ein Auto-Setup durchgeführt. Der **Closed Loop**-Betrieb setzt ein erfolgreich abgeschlossenes Auto-Setup voraus.



### Hinweis

- Beachten Sie die folgenden Voraussetzungen für das Durchführen des Auto-Setups:
- Der Motor muss lastfrei sein.
- Der Motor darf nicht berührt werden.
- Der Motor muss sich frei in beliebige Richtungen drehen können.
- Es darf kein NanoJ-Programm laufen (Objekt 2300<sub>h</sub>:00<sub>h</sub> Bit 0 = "0", siehe **2300h NanoJ Control**).



### Tipp

Die Ausführung des Auto-Setups benötigt relativ viel Prozessorrechenleistung. Während des Auto-Setups können dadurch eventuell die Feldbusse nicht zeitgerecht bedient werden.



### Hinweis

In diesem Modus sind die Endschalter und damit die Toleranzbänder aktiv. Für weitere Information zu den Endschaltern, siehe **Begrenzung des Bewegungsbereichs**.



### Tipp

Solange sich der an der Steuerung angeschlossene Motor oder die Sensoren für die Rückführung (Encoder/Hallsensoren) nicht ändern, ist das Auto-Setup nur einmal bei der Erstinbetriebnahme durchzuführen.



### Hinweis

Bei den Plug & Drive Motoren ist es nicht notwendig ein Auto-Setup auszuführen, da dieses bereits werksseitig durchgeführt wurde.

### 4.3.1 Parameter-Ermittlung

Das Auto-Setup ermittelt über mehrere Test- und Messläufe verschiedene Parameter des angeschlossenen Motors und der vorhandenen Sensoren. Art und Anzahl der Parameter sind teilweise von der jeweiligen Motorkonfiguration abhängig.

Parameter	Alle Motoren unabhängig von der Konfiguration
Motortyp (Schrittmotor oder BLDC-Motor)	X
Wicklungswiderstand	X
Wicklungsinduktivität	X
Verkettungsfluss	X



Parameter	Motor ohne Encoder	Motor mit Encoder und Index	Motor mit Encoder ohne Index
Encoderauflösung	-	X	---
Alignment (Verschiebung des elektrischen Nullpunkts zum Index.)	-	X	---

Parameter	Motor ohne Hallsensor	Motor mit Hallsensor
Hallübergänge	-	X

### 4.3.2 Durchführung

1. Zum Vorwählen des Betriebsmodus *Auto-Setup* tragen Sie in das Objekt 6060<sub>h</sub>:00<sub>h</sub> den Wert "-2" ("FE<sub>h</sub>") ein.  
Die *Power state machine* muss nun in den Zustand *Operation enabled* versetzt werden, siehe **CiA 402 Power State Machine**.
2. Starten Sie das *Auto-Setup* mit Setzen von Bit 4 *OMS* im Objekt 6040<sub>h</sub>:00<sub>h</sub> (Controlword).

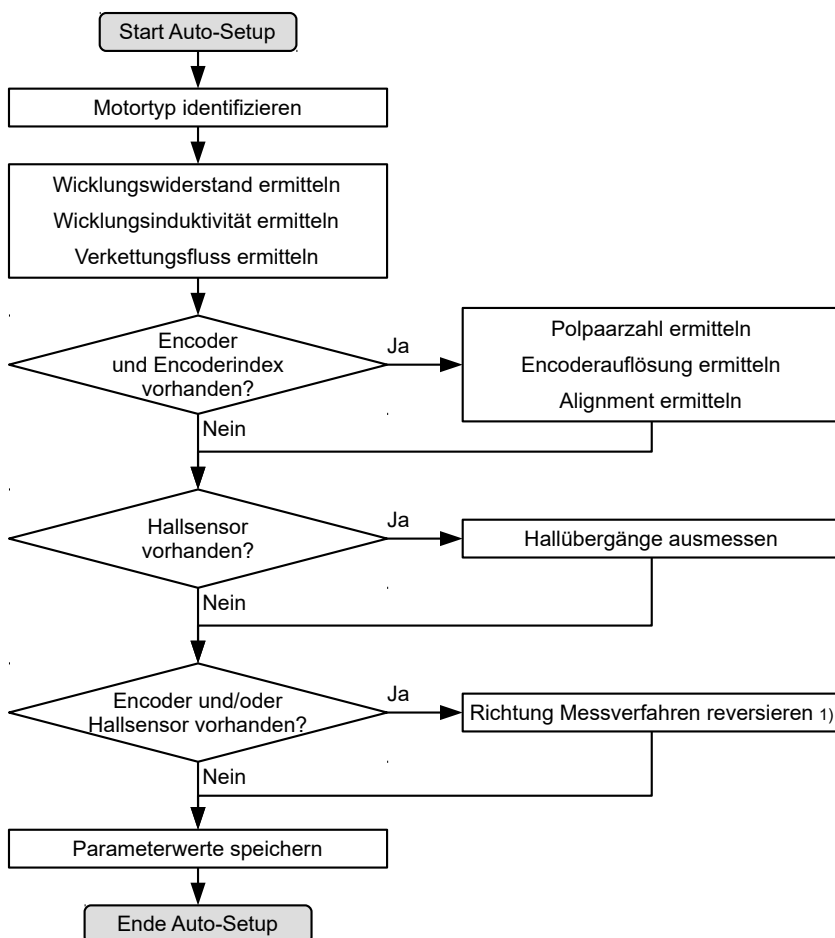

Während der Ausführung des Auto-Setups werden nacheinander folgende Tests und Messungen durchgeführt:

- 1) Zum Ermitteln der Werte wird die Richtung des Messverfahrens reversiert und die Flankenerkennung erneut ausgewertet.

Der Wert 1 im Bit 12 *OMS* im Objekt 6041<sub>h</sub>:00<sub>h</sub> (Statusword) zeigt an, dass das Auto-Setup vollständig durchgeführt und beendet wurde. Zusätzlich kann über das Bit 10 *TARG* im Objekt 6041<sub>h</sub>:00<sub>h</sub> abgefragt werden, ob ein Encoder-Index gefunden wurde (= "1") oder nicht (= "0").

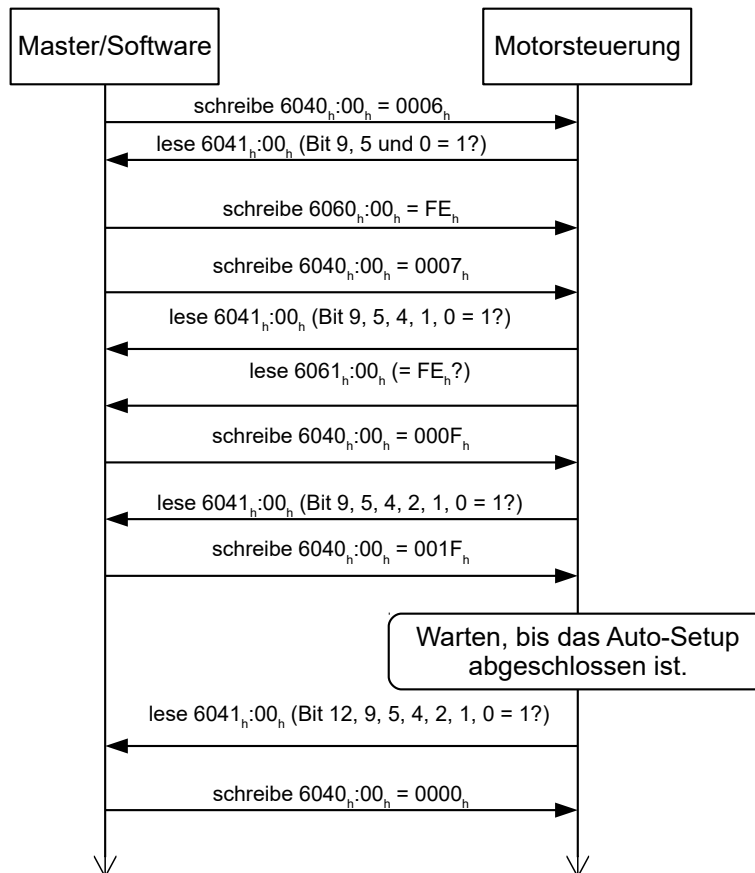

### 4.3.3 Parameterspeicherung

Nach erfolgreichem *Auto-Setup* werden die ermittelten Parameterwerte automatisch in die zugehörigen Objekte übernommen und mit dem Speichermechanismus gespeichert, siehe **Objekte speichern** und **1010h Store Parameters**. Benutzt werden die Kategorien *Drive* 1010<sub>h</sub>:05<sub>h</sub> und *Tuning* 1010<sub>h</sub>:06<sub>h</sub>.



#### VORSICHT

- Nach der Durchführung des Auto-Setup Modes ist das interne Koordinatensystem nicht mehr gültig.
- *Homing* alleine genügt nicht! Wird die Steuerung nicht neu gestartet, kann es zu unvorhersehbaren Reaktionen kommen.
- Starten Sie das Gerät nach einem Auto-Setup neu!

### 4.4 Testlauf

Nach der Konfiguration und dem Auto-Setup kann ein Testlauf durchgeführt werden. Beispielhaft wird der Betriebsmodus **Velocity** angewendet.

Die Werte werden von Ihrem *CANopen-Master* an die Steuerung übertragen. Dabei sollte der *Master* nach jeder Übertragung über Status-Objekte der Steuerung die erfolgreiche Parametrierung überprüfen.

1. Wählen Sie den Modus *Velocity*, indem Sie das Objekt **6060<sub>h</sub>** (Modes Of Operation) auf den Wert "2" setzen.
2. Schreiben Sie die gewünschte Drehzahl in **6042<sub>h</sub>**.
3. Versetzen Sie die *Power state machine* in den Zustand *Operation enabled*, siehe **CiA 402 Power State Machine**.

Folgender Ablauf startet den *Velocity* Modus, der Motor dreht dabei mit 200 U/min.

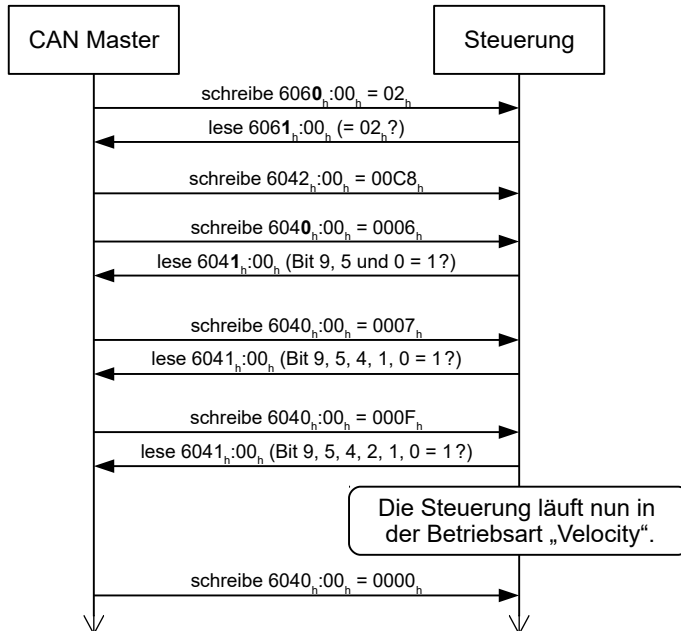

4. Um den Motor zu stoppen, setzen Sie das Controlword (**6040<sub>h</sub>**) auf "0".

## 5 Generelle Konzepte

### 5.1 Betriebsarten

#### 5.1.1 Allgemein

Die Betriebsart von Systemen ohne Rückführung wird als *Open Loop*, die mit Rückführung als *Closed Loop* bezeichnet. In der Betriebsart *Closed Loop* ist es zunächst unerheblich, ob die zurückgeführten Signale vom Motor selbst oder aus dem beeinflussten Prozess kommen.

Bei Steuerungen mit Rückführung wird die gemessene Regelgröße (Istwert) permanent mit einer Führungsgröße (Sollwert) verglichen. Bei Abweichungen zwischen diesen Größen regelt die Steuerung entsprechend den vorgegebenen Regelparametern nach.

Dagegen fehlt den reinen Steuerungen die Rückführung der zu regelnden Größe. Die Führungsgröße (Sollwert) wird lediglich vorgegeben.

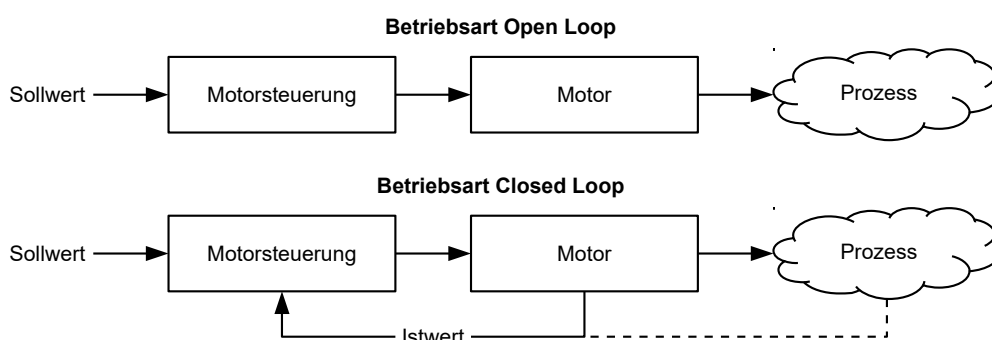

Neben den physischen Rückführsystemen (beispielsweise über Encoder oder Hallsensoren) kommen auch modellbasierte Rückführsysteme, die alle unter dem Überbegriff *Sensorless* bekannt sind, zum Einsatz. Beide Rückführsysteme können auch in Kombination eingesetzt werden, um die Qualität der Regelung weiter zu verbessern.

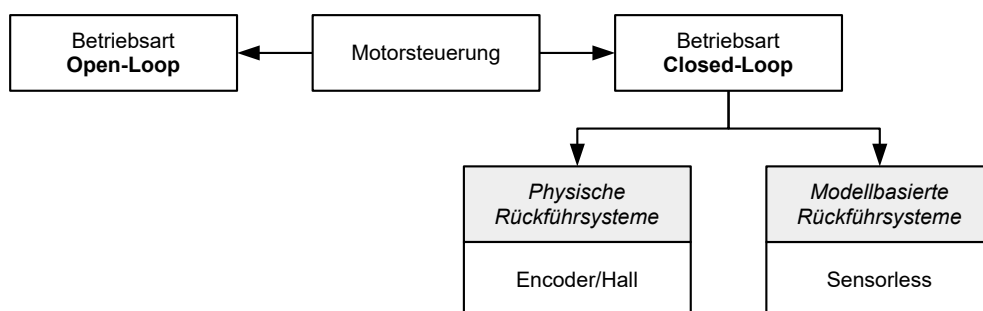

Nachfolgend werden alle möglichen Kombinationen von Betriebsarten und Rückführsysteme im Bezug auf die Motorentechnik zusammengefasst. Die Unterstützung der jeweiligen Betriebsart und Rückführung ist steuerungsspezifisch und in den Kapiteln **Anschlussbelegung** und **Betriebsmodi** nachzulesen.

Betriebsart	Schrittmotor	BLDC-Motor
Open Loop	ja	nein
Closed Loop	ja	ja

Rückführung	Schrittmotor	BLDC-Motor
Hall	nein	ja
Encoder	ja	ja
Sensorless	ja	ja

In Abhängigkeit der Betriebsart können verschiedene Betriebsmodi angewendet werden. Die nachfolgende Liste fasst alle Betriebsmodi, die in den verschiedenen Betriebsarten möglich sind, zusammen.

Betriebsmodus	Betriebsart	
	Open Loop	Closed Loop
Profile Position	ja	ja
Velocity	ja	ja
Profile Velocity	ja	ja
Profile Torque	nein <sup>1)</sup>	ja
Homing	ja <sup>2)</sup>	ja
Interpolated Position Mode	ja <sup>3)</sup>	ja
Cyclic Synchronous Position	ja <sup>3)</sup>	ja
Cyclic Synchronous Velocity	ja <sup>3)</sup>	ja
Cyclic Synchronous Torque	nein <sup>1)</sup>	ja
Takt-Richtung	ja	ja

1) Die Drehmoment-Betriebsmodi **Profile Torque** und **Cyclic Synchronous Torque** sind in der Betriebsart *Open Loop* aufgrund einer fehlenden Rückführung nicht möglich.

2) Ausnahme: Homing auf Block ist aufgrund einer fehlenden Rückführung nicht möglich.

3) Da sich Rampen und Geschwindigkeiten in den Betriebsmodi **Cyclic Synchronous Position** und **Cyclic Synchronous Velocity** aus den vorgegeben Punkten des Masters ergeben, ist es normalerweise nicht möglich, diese Parameter so vorzuwählen und zu erproben, dass ein Schritterverlust ausgeschlossen werden kann. Es wird deshalb davon abgeraten, diese Betriebsmodi in Verbindung mit der Betriebsart *Open Loop* zu verwenden.

## 5.1.2 Open Loop

### Einführung

Die Betriebsart *Open Loop* wird nur bei Schrittmotoren angewendet und ist ein reiner Stellbetrieb. Die Felddrehung im Stator wird durch die Steuerung vorgegeben. Der Rotor folgt der magnetischen Felddrehung ohne Schrittverluste unmittelbar, solange keine Grenzparameter - wie beispielsweise das maximal mögliche Drehmoment - überschritten werden. Im Vergleich zum *Closed Loop* werden keine komplexen internen Regelungsprozesse in der Steuerung benötigt. Dadurch sind die Anforderungen an die Steuerungshardware wie auch an die Steuerungslogik sehr gering. Im Besonderen bei preissensitiven Anwendungen und einfachen Bewegungsaufgaben wird deshalb die Betriebsart *Open Loop* vorwiegend eingesetzt.

Da es im Gegensatz zu *Closed Loop* keine Rückkopplung über die aktuelle Rotorposition gibt, kann auch kein Rückschluss auf das an der Abtriebsseite der Motorwelle anstehende Gegenmoment gezogen werden. Um eventuell an der Abtriebswelle des Motors auftretende Drehmomentschwankungen auszugleichen, liefert die Steuerung in der Betriebsart *Open Loop* über den gesamten Drehzahlbereich immer den maximal möglichen (bzw. durch Parameter vorgegebenen) eingestellten Strom an die Statorwicklungen. Die dadurch erzeugte hohe magnetische Feldstärke zwingt den Rotor, in kürzester Zeit den neuen Beharrungszustand einzunehmen. Diesem Moment

steht jedoch das Trägheitsmoment des Rotors entgegen. Unter bestimmten Betriebsbedingungen neigt diese Kombination zu Resonanzen, vergleichbar einem Feder-Masse-System.

### Inbetriebnahme

Um die Betriebsart *Open Loop* anzuwenden, sind folgende Einstellungen notwendig:

- Im Objekt **2030<sub>h</sub>** (Pole Pair Count) die Polpaarzahl eingeben (siehe Motordatenblatt: Ein Schrittwinkel von 1,8° entspricht bei einem Schrittmotor mit 2 Phasen 50 Polpaaren und von 0,9° entspricht 100 Polpaaren).
- Im Objekt **2031<sub>h</sub>** (Max Current) den Maximalstrom in mA eingeben (siehe Motordatenblatt).
- Im Objekt **3202<sub>h</sub>** (Motor Drive Submode Select) das Bit 0 (CL/OL) mit dem Wert "0" belegen.
- Soll der Takt-Richtungs-Modus angewendet werden, dann Kapitel **Takt-Richtungs-Modus** berücksichtigen.

Bei Bedarf sollte die Stromabsenkung bei Stillstand des Motors aktiviert werden, um die Verlustleistung und Wärmeentwicklung zu reduzieren. Um die Stromabsenkung zu aktivieren, sind folgende Einstellungen notwendig:

- Im Objekt **3202<sub>h</sub>** (Motor Drive Submode Select) das Bit 3 (CurRed) auf "1" setzen.
- Im Objekt **2036<sub>h</sub>** (Open Loop Current Reduction Idle Time) wird die Zeit in Millisekunden angegeben, die sich der Motor im Stillstand befinden muss, bis die Stromabsenkung aktiviert wird.
- Im Objekt **2037<sub>h</sub>** (Open Loop Current Reduction Value/factor) wird der Effektivwert angegeben, auf den der Nennstrom reduziert werden soll, wenn die Stromabsenkung im *Open Loop* aktiviert wird und sich der Motor im Stillstand befindet.

### Optimierungen

Systembedingt können in der Betriebsart *Open Loop* Resonanzen auftreten, besonders bei geringer Belastung ist die Resonanzneigung hoch. Aus praktischen Erfahrungen heraus haben sich in Abhängigkeit der Applikation verschiedene Maßnahmen bewährt, um Resonanzen weitgehend zu reduzieren:

- Strom reduzieren oder erhöhen, siehe Objekt **2031<sub>h</sub>** (Max Current). Zu hohe Drehmomentreserve begünstigt Resonanzen.
- Die Betriebsspannung unter Berücksichtigung der produktspezifisch zugelassenen Bereiche reduzieren (bei genügender Drehmomentreserve) oder erhöhen. Der zulässige Betriebsspannungsbereich kann dem Produktdatenblatt entnommen werden.
- Die Regelparameter des Stromreglers über die Objekte **3210<sub>h</sub>:09<sub>h</sub>** (I<sub>P</sub>) und **3210<sub>h</sub>:0A<sub>h</sub>** (I<sub>L</sub>) optimieren.
- Anpassen der Beschleunigung, Verzögerung und/oder Zielgeschwindigkeit in Abhängigkeit des gewählten Betriebsmodus:

#### Betriebsmodus Profile Position

Objekte **6083<sub>h</sub>** (Profile Acceleration), **6084<sub>h</sub>** (Profile Deceleration) und **6081<sub>h</sub>** (Profile Velocity).

#### Betriebsmodus Velocity

Objekte **6048<sub>h</sub>** (Velocity Acceleration), **6049<sub>h</sub>** (Velocity Deceleration) und **6042<sub>h</sub>** (Target Velocity).

#### Betriebsmodus Profile Velocity

Objekte **6083<sub>h</sub>** (Profile Acceleration), **6084<sub>h</sub>** (Profile Deceleration) und **6081<sub>h</sub>** (Profile Velocity).

#### Betriebsmodus Homing

Objekte **609A<sub>h</sub>** (Homing Acceleration), **6099<sub>h</sub>:01<sub>h</sub>** (Speed During Search For Switch) und **6099<sub>h</sub>:02<sub>h</sub>** (Speed During Search For Zero).

### Betriebsmodus Interpolated Position Mode

Mit der übergeordneten Steuerung können die Beschleunigungs- und Verzögerungsrampen beeinflusst werden.

### Betriebsmodus Cycle Synchronous Position

Über die externen Zielvorgaben "Positionsvorgabe/Zeiteinheit" können die Beschleunigungs- und Verzögerungsrampen beeinflusst werden.

### Betriebsmodus Cycle Synchronous Velocity

Über die externen Zielvorgaben "Positionsvorgabe/Zeiteinheit" können die Beschleunigungs- und Verzögerungsrampen beeinflusst werden.

### Betriebsmodus Takt-Richtung

Änderung der Schrittauflösung über die Objekte **2057<sub>h</sub>** (Clock Direction Multiplier) und **2058<sub>h</sub>** (Clock Direction Divider). Beschleunigungs-/Verzögerungsrampen durch Anpassen der Impulsfrequenz optimieren, um den Resonanzbereich möglichst schnell zu durchlaufen.

## 5.1.3 Closed Loop

### Einführung

Die *Closed Loop*-Theorie geht auf die Vorstellung eines Regelkreises zurück. Eine am System einwirkende Störgröße soll möglichst schnell und ohne bleibende Abweichung ausgeregelt werden, um die Regelgröße wieder an die Führungsgröße anzugleichen.

*Closed Loop* am Beispiel einer Drehzahlregelung:

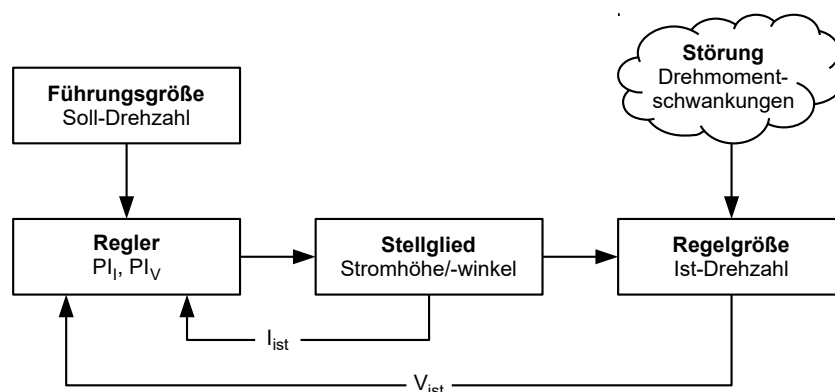

- $PI_I$  = Proportional-/Integralregler Stromregelkreis
- $PI_V$  = Proportional-/Integralregler Drehzahlregelkreis
- $I_{ist}$  = Aktueller Strom
- $V_{ist}$  = Aktuelle Drehzahl

Das *Closed Loop*-Verfahren wird auch als "Sinuskommutierung über Encoder mit feldorientierter Regelung" bezeichnet. Kern der *Closed Loop*-Technologie ist die leistungsangepasste Stromregelung sowie die Rückführung der Istwerte des Prozesses. Über die Signale des Encoders wird die Rotorlage erfasst und es werden in den Motorwicklungen sinusförmige Phasenströme erzeugt. Durch die Vektorregelung des Magnetfelds ist gewährleistet, dass das Stator magnetfeld immer senkrecht zum Rotormagnetfeld steht und die Feldstärke genau dem gewünschten Drehmoment entspricht. Der in den Wicklungen so gesteuerte Strom sorgt für eine gleichmäßige Motorkraft und führt zu einem besonders ruhig laufenden Motor, der sich genau regeln lässt.

Die für die Betriebsart *Closed Loop* notwendige Rückführung der Regelgrößen kann mit verschiedenen Technologien realisiert werden. Neben der physischen Rückführung mit Encoder oder Hall-Sensoren, ist auch eine virtuelle Erfassung der Motorparameter durch softwarebasierte Modellberechnung möglich. Physikalische Größen, wie Geschwindigkeit oder Gegen-EMK, können mit Hilfe eines sogenannten "Beobachters" aus den Daten des Stromreglers rekonstruiert werden. Mit dieser Sensorless-Technologie erhält man einen "virtuellen Drehgeber", der ab einer gewissen Minimalgeschwindigkeit die Positions- und Drehzahlinformation mit der gleichen Präzision liefert wie ein realer optischer oder magnetischer Drehgeber.

Alle Steuerungen von Nanotec, welche die Betriebsart *Closed Loop* unterstützen, implementieren eine feldorientierte Regelung mit einer sinuskommutierten Stromregelung. Die Schrittmotoren und BLDC-Motoren werden also genauso geregelt wie ein Servomotor. Mit der Betriebsart *Closed Loop* können Schrittwinkelfehler während der Fahrt kompensiert und Lastwinkelfehler innerhalb eines Vollschritts korrigiert werden.

### Inbetriebnahme

Vor dem Anwenden der Betriebsart *Closed Loop* muss ein Auto-Setup durchgeführt werden. Der Betriebsmodus Auto-Setup ermittelt automatisch die notwendigen Parameter (z.B. Motor肯ndaten, Rückführsysteme), welche für eine optimale Arbeitsweise der feldorientierten Regelung notwendig sind. Alle Informationen zur Durchführung des Auto-Setups sind im Kapitel **Auto-Setup** beschrieben.

Bei den Plug & Drive Motoren ist es nicht notwendig das Auto-Setup auszuführen, da dieses bereits werksseitig durchgeführt wurde.

Das Bit 0 im **3202<sub>h</sub>** muss gesetzt sein.

## 5.2 CiA 402 Power State Machine

### 5.2.1 Zustandsmaschine

#### CiA 402

Um die Steuerung betriebsbereit zu schalten, ist es notwendig, eine Zustandsmaschine (*State Machine*) zu durchlaufen. Diese ist im *CANopen-Standard 402* definiert. Zustandsänderungen werden im Objekt **6040<sub>h</sub>** (Controlword) angefordert. Der tatsächliche Zustand der Zustandsmaschine lässt sich aus dem Objekt **6041<sub>h</sub>** (Statusword) entnehmen.

#### Controlword

Zustandsänderungen werden über Objekt **6040<sub>h</sub>** (Controlword) angefordert.

#### Zustandsübergänge

Das Diagramm zeigt die möglichen Zustandsübergänge.



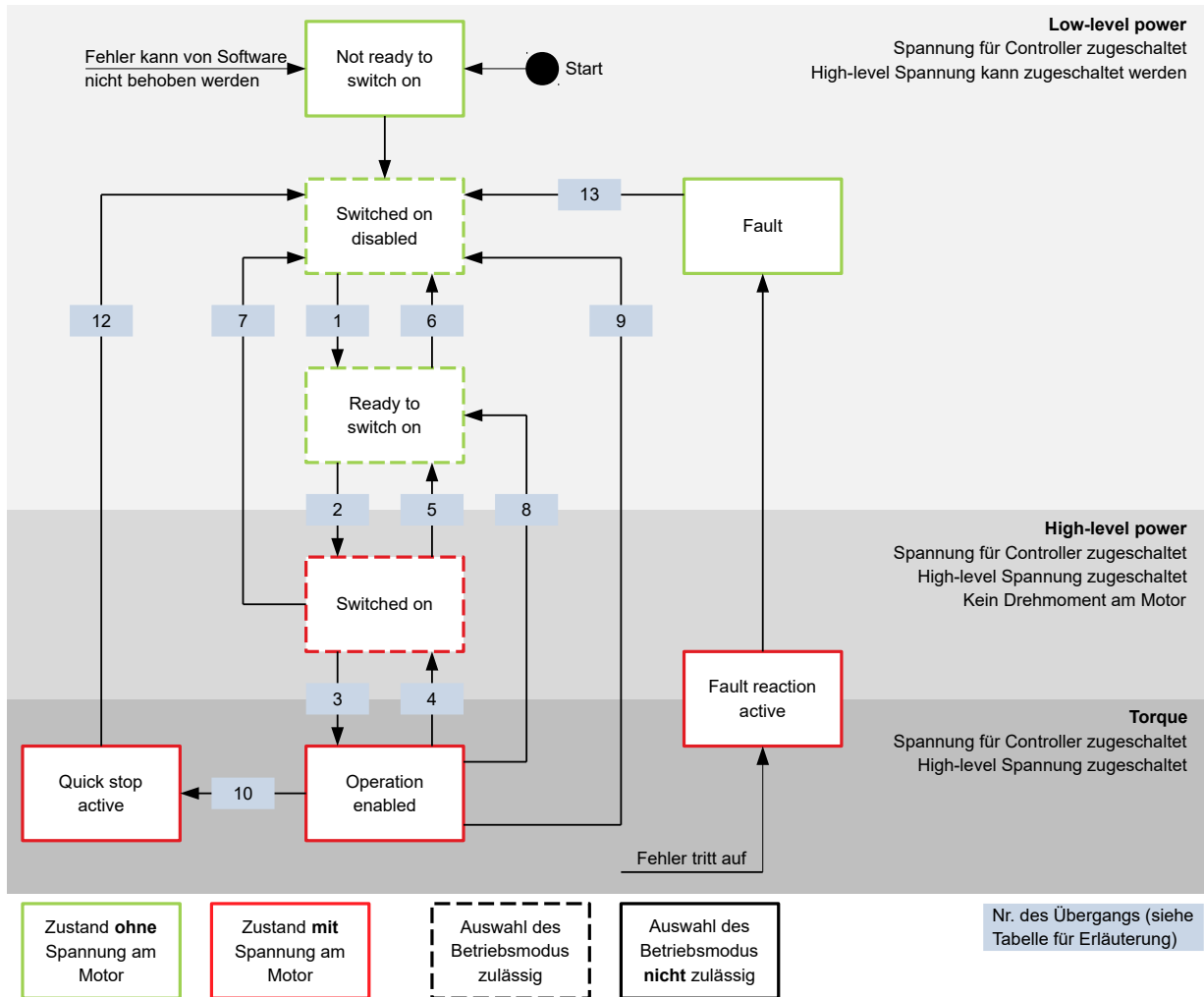

In der nachfolgenden Tabelle sind die Bit-Kombinationen für das Controlword aufgelistet, die zu den entsprechenden Zustandsübergängen führen. Ein X entspricht dabei einem nicht weiter zu berücksichtigenden Bit-Zustand. Einzige Ausnahme ist das Rücksetzen des Fehlers (Fault reset): Der Übergang wird nur durch steigende Flanke des Bits angefordert.

Kommando	Bit im Objekt 6040 <sub>h</sub>					Übergang
	Bit 7	Bit 3	Bit 2	Bit 1	Bit 0	
Shutdown	0	X	1	1	0	1, 5, 8
Switch on	0	0	1	1	1	2
Disable voltage	0	X	X	0	X	6, 7, 9, 12
Quick stop	0	X	0	1	X	10
Disable operation	0	0	1	1	1	4
Enable operation	0	1	1	1	1	3
Fault reset		X	X	X	X	13

### Haltemoment im Zustand *Switched On*

Im Status *Switched On* wird ab Werk kein Haltemoment aufgebaut. Wird in diesem Zustand bereits Haltemoment benötigt, muss in das **3212<sub>h</sub>:01<sub>h</sub>** der Wert "1" geschrieben werden.



#### Hinweis

Ist die Option *Haltemoment im Zustand Switched on* aktiv, kann es beim Umschalten der Betriebsmodi dazu führen, dass der Motor ruckt.

### Statusword

In der nachfolgenden Tabelle sind die Bitmasken aufgelistet, die den Zustand der Steuerung aufschlüsseln.

Statusword (6041 <sub>h</sub> )	Zustand
xxxx xxxx x0xx 0000	Not ready to switch on
xxxx xxxx x1xx 0000	Switch on disabled
xxxx xxxx x01x 0001	Ready to switch on
xxxx xxxx x01x 0011	Switched on
xxxx xxxx x01x 0111	Operation enabled
xxxx xxxx x00x 0111	Quick stop active
xxxx xxxx x0xx 1111	Fault reaction active
xxxx xxxx x0xx 1000	Fault

Die Steuerung erreicht nach Einschalten und erfolgreichem Selbsttest den Zustand *Switch on disabled*.

### Betriebsmodus

Der eingestellte Betriebsmodus (**6060<sub>h</sub>**) wird erst im Zustand *Operation enabled* aktiv. Der tatsächlich aktive Betriebsmodus wird im **6061<sub>h</sub>** angezeigt.

Die Einstellung oder Änderung des Betriebsmodus ist nur in folgenden Zuständen möglich (siehe gestrichelt umrahmte Zustände im Diagramm):

- Switch on disabled
- Ready to switch on
- Switched on

Im laufenden Betrieb (*Operation enabled*) ist es nicht möglich, den Betriebsmodus zu wechseln. Der Zustand *Fault* wird verlassen, wenn das Bit 7 in Objekt **6040<sub>h</sub>** (Controlword) von "0" auf "1" gesetzt wird (steigende Flanke).



#### Hinweis

Tritt ein nicht behebbarer Fehler auf, wechselt die Steuerung in den Zustand *Not ready to switch on* und verbleibt dort.

## 5.2.2 Verhalten beim Verlassen des Zustands *Operation enabled*

### Bremsreaktionen

Beim Verlassen des Zustands *Operation enabled* lassen sich unterschiedliche Bremsreaktionen programmieren.

Die nachfolgende Grafik zeigt eine Übersicht der Bremsreaktionen.

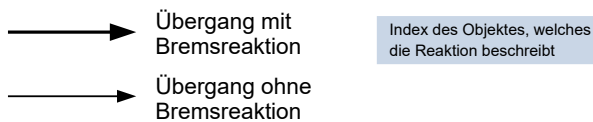
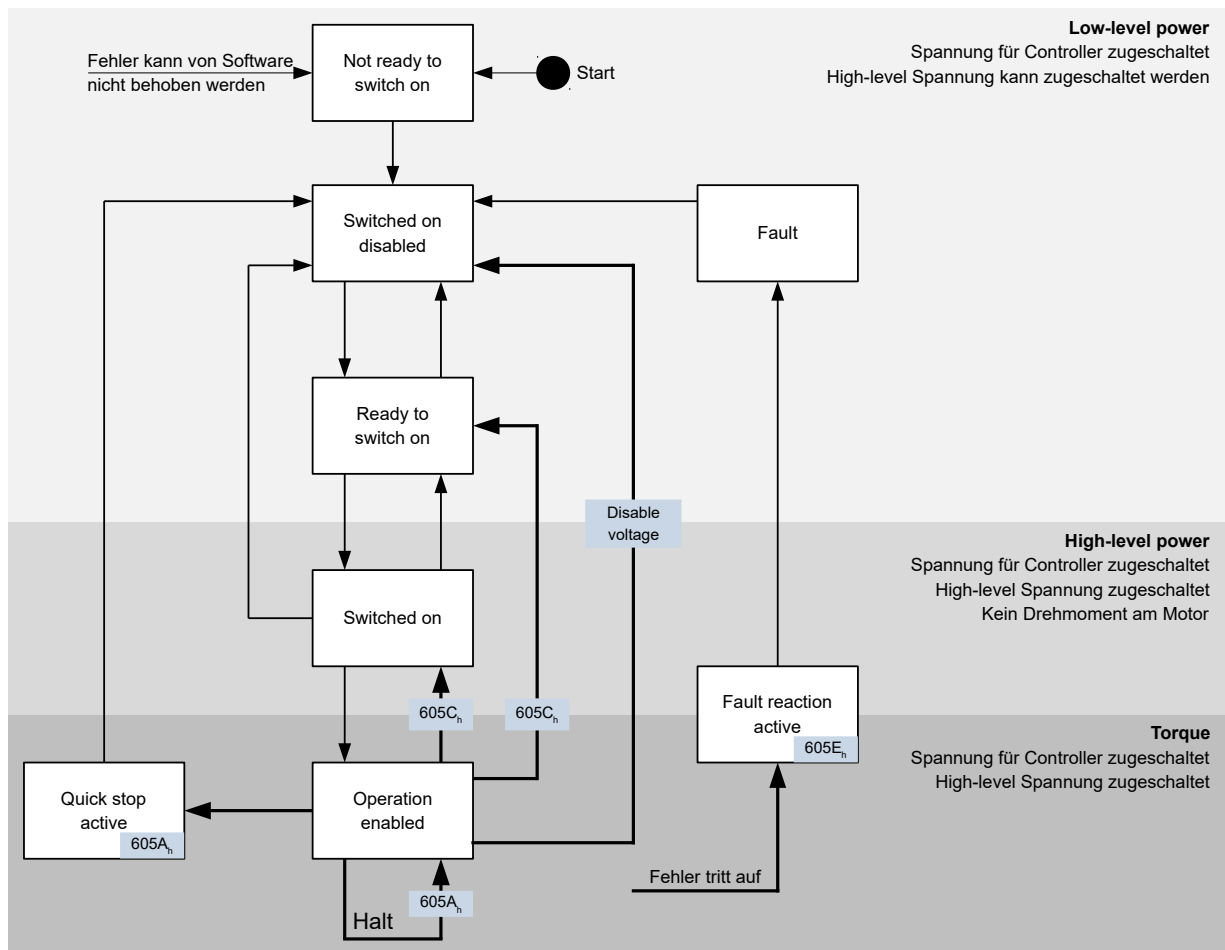

### Quick stop active

Übergang in den Zustand *Quick stop active* (quick stop option):

In diesem Fall wird die in Objekt **605A<sub>h</sub>** hinterlegte Aktion ausgeführt (siehe nachfolgende Tabelle).

Wert in Objekt 605A <sub>h</sub>	Beschreibung
-32768 bis -1	Reserviert
0	Soforthalt
1	Abbremsen mit <i>slow down ramp</i> (Bremsbeschleunigung je nach Betriebsmodus) und anschließendem Zustandswechsel in <i>Switch on disabled</i>
2	Abbremsen mit <i>quick stop ramp</i> und anschließendem Zustandswechsel in <i>Switch on disabled</i>
3 bis 32767	Reserviert

### Ready to switch on

Übergang in den Zustand *Ready to switch on* (shutdown option):

In diesem Fall wird die in Objekt **605B<sub>h</sub>** hinterlegte Aktion ausgeführt (siehe nachfolgende Tabelle).

Wert in Objekt 605B <sub>h</sub>	Beschreibung
-32768 bis -1	Reserviert
0	Soforthalt
1	Abbremsen mit <i>slow down ramp</i> (Bremsbeschleunigung je nach Betriebsmodus) und anschließendem Zustandswechsel in <i>Switch on disabled</i>
2 bis 32767	Reserviert

### Switched on

Übergang in den Zustand *Switched on* (disable operation option):

In diesem Fall wird die in Objekt **605C<sub>h</sub>** hinterlegte Aktion ausgeführt (siehe nachfolgende Tabelle).

Wert in Objekt 605C <sub>h</sub>	Beschreibung
-32768 bis -1	Reserviert
0	Soforthalt
1	Abbremsen mit <i>slow down ramp</i> (Bremsbeschleunigung je nach Betriebsmodus) und anschließendem Zustandswechsel in <i>Switch on disabled</i>
2 bis 32767	Reserviert

### Halt

Das Bit ist gültig in folgenden Modi:

- **Profile Position**
- **Velocity**
- **Profile Velocity**
- **Profile Torque**
- **Interpolated Position Mode**

Beim Setzen des Bit 8 in Objekt **6040<sub>h</sub>** (Controlword) wird die in **605D<sub>h</sub>** hinterlegte Reaktion ausgeführt (siehe nachfolgende Tabelle):

Wert in Objekt 605D <sub>h</sub>	Beschreibung
-32768 bis 0	Reserviert
1	Abbremsen mit <i>slow down ramp</i> (Bremsbeschleunigung je nach Betriebsmodus)
2	Abbremsen mit <i>quick stop ramp</i> (Bremsbeschleunigung je nach Betriebsmodus)
3 bis 32767	Reserviert

### Fault

Fehlerfall (fault):

Sollte ein Fehler auftreten, wird der Motor abgebremst, wie es in Objekt **605E<sub>h</sub>** hinterlegt ist.

Wert in Objekt 605E <sub>h</sub>	Beschreibung
-32768 bis -1	Reserviert
0	Soforthalt
1	Abbremsen mit <i>slow down ramp</i> (Bremsbeschleunigung je nach Betriebsart)
2	Abbremsen mit <i>quick stop ramp</i> (Bremsbeschleunigung je nach Betriebsart)
3 bis 32767	Reserviert

### Schleppfehler

Sollte ein Schleppfehler auftreten, wird der Motor abgebremst, wie es in Objekt 3700<sub>h</sub> hinterlegt ist.

Wert	Beschreibung
-32768 bis -1	Reserviert
0	Soforthalt
1	Abbremsen mit <i>slow down ramp</i> (Bremsbeschleunigung je nach Betriebsart)
2	Abbremsen mit <i>quick stop ramp</i> (Bremsbeschleunigung je nach Betriebsart)
3 bis 32767	Reserviert

Die Schleppfehlerüberwachung kann deaktiviert werden, indem das Objekt 6065<sub>h</sub> auf den Wert "-1" (FFFFFFF<sub>h</sub>) gesetzt wird.

## 5.3 Benutzerdefinierte Einheiten

Die Steuerung unterstützt die Möglichkeit, benutzerdefinierte Einheiten einzustellen. Damit lassen sich die entsprechenden Parameter z. B. direkt in Grad [°], [mm], usw. setzen und auslesen.

### 5.3.1 Berechnungsformeln für Benutzereinheiten

#### Positionsangaben

Alle Positionswerte im *Open Loop* und im *Closed Loop*-Betrieb werden in der Auflösung des virtuellen Positionencoders angegeben. Diese berechnet sich aus den virtuellen Encoder-Inkrementen (608F<sub>h</sub>:1<sub>h</sub> (Encoder Increments)) pro Motorumdrehungen (608F<sub>h</sub>:2<sub>h</sub> (Motor Revolutions)) :

$$\text{Auflösung virtueller Positionencoder} = \frac{\text{Encoder-Inkmente (608F}_h\text{:01)}}{\text{Motorumdrehungen (608F}_h\text{:02)}}$$

Sollte der Wert 608F<sub>h</sub>:1<sub>h</sub> oder der Wert 608F<sub>h</sub>:2<sub>h</sub> auf "0" gesetzt werden, rechnet die Steuerung intern mit einer "1" weiter. Die Werkseinstellungen sind:

- Encoder-Inkmente 608F<sub>h</sub>:1 = "2000"
- Motorumdrehungen 608F<sub>h</sub>:2 = "1"

#### Beispiel

608F<sub>h</sub>:2<sub>h</sub> ist auf dem Wert "1", 608F<sub>h</sub>:1<sub>h</sub> auf dem Wert "2000" (Default). Somit ist die Benutzereinheit 2000 Inkremente pro Umdrehung. Das entspricht bei einem Schrittmotor mit 1,8° Schrittwinkel dem Schrittmodus *Zehntelschritt* .

Bei einer Zielposition (**607A<sub>h</sub>**) von 2000 fährt der Motor genau eine mechanische Umdrehung

Die physikalische Auflösung des angeschlossenen Positionencoders (der vorhandenen Rückführung allgemein) wird in Objekt **2052<sub>h</sub>** eingestellt bzw. vom **Auto-Setup** ermittelt.

### Getriebeübersetzung

Die Getriebeübersetzung berechnet sich aus Motorumdrehung (**6091<sub>h</sub>:1** (Motor Revolutions)) pro Achsenumdrehung (**6091<sub>h</sub>:2** (Shaft Revolutions)) wie folgt:

$$\text{Getriebeübersetzung} = \frac{\text{Motorumdrehung (6091}_{h}:1)}{\text{Achsenumdrehung (6091}_{h}:2)}$$

Sollten Objekt **6091<sub>h</sub>:1** oder Objekt **6091<sub>h</sub>:2** auf "0" gesetzt werden, setzt die Firmware den Wert auf "1".

### Vorschubkonstante

Die Vorschubkonstante wird aus dem Vorschub (**6092<sub>h</sub>:1** (Feed Constant)) pro Umdrehung der Antriebsachse (**6092<sub>h</sub>:2** (Shaft Revolutions)) wie folgt berechnet:

$$\text{Vorschubkonstante} = \frac{\text{Vorschub (6092}_{h}:1)}{\text{Umdrehung der Antriebsachse (6092}_{h}:2)}$$

Dies ist zur Angabe der Spindelsteigung bei einer Linearachse nützlich.

Sollte Objekt **6092<sub>h</sub>:1** oder Objekt **6092<sub>h</sub>:2** auf "0" gesetzt werden, setzt die Firmware den Wert auf "1".

### Position

Die aktuelle Position in Benutzereinheiten (**6064<sub>h</sub>**) und die Zielposition (**607A<sub>h</sub>**) berechnen sich wie folgt:

$$\text{Position} = \frac{608F_{h}:01 \times \text{Vorschubkonstante (6092}_{h})}{608F_{h}:02 \times \text{Getriebeübersetzung (6091}_{h})}$$

### Geschwindigkeit

Die Geschwindigkeitsvorgaben der nachfolgenden Objekte können ebenfalls in Benutzereinheiten angegeben werden:

Objekt	Modus	Bedeutung
<b>606B<sub>h</sub></b>	Profile Velocity Mode	Ausgabewert des Rampengenerators
<b>60FF<sub>h</sub></b>	Profile Velocity Mode	Geschwindigkeitsvorgabe
<b>6099<sub>h</sub></b>	Homing Mode	Geschwindigkeit zum Suchen des Index / Schalters
<b>6081<sub>h</sub></b>	Profile Position Mode	Zielgeschwindigkeit
<b>6082<sub>h</sub></b>	Profile Position Mode	Endgeschwindigkeit
<b>2032<sub>h</sub></b>	Profile Torque	Maximale Geschwindigkeit

Die interne Einheit ist Umdrehungen pro Sekunde (U/s).

Der Faktor n für die Geschwindigkeit errechnet sich aus Faktor für Zähler (**2061<sub>h</sub>**) geteilt durch Faktor für Nenner (**2062<sub>h</sub>**).

$$n_{\text{Geschwindigkeit}} = \frac{2061_h}{2062_h}$$

Bei der Eingabe von Werten gilt entsprechend: Interner Wert =  $n_{\text{Geschwindigkeit}} \times \text{Eingabewert}$

Bei der Ausgabe von Werten gilt entsprechend: Ausgabewert = Interner Wert /  $n_{\text{Geschwindigkeit}}$

### Beispiel

**2061<sub>h</sub>** ist auf dem Wert "1", **2062<sub>h</sub>** auf dem Wert "60" (Default). Somit ist die Benutzereinheit "Umdrehung pro Minute" und  $n_{\text{Geschwindigkeit}} = 1/60$ .

Wird das **60FF<sub>h</sub>** mit dem Wert "300" beschrieben, wird der interne Wert auf  $300 \text{ U/min} \times 1/60 = 5 \text{ U/s}$  gestellt.

Dreht der Motor mit einer internen Geschwindigkeit von  $5 \text{ U/s}$ , dann wird das Objekt **606B<sub>h</sub>** auf einer Geschwindigkeit von  $5 / 1/60 = 300 \text{ U/min}$  stehen.

### Beschleunigung

Die Beschleunigung kann ebenfalls in Benutzereinheiten angegeben werden:

Objekt	Modus	Bedeutung
<b>609A<sub>h</sub></b>	Homing Mode	Beschleunigung
<b>6083<sub>h</sub></b>	Profile Position Mode	Beschleunigung
<b>6084<sub>h</sub></b>	Profile Position Mode	Bremsbeschleunigung
<b>60C5<sub>h</sub></b>	Profile Velocity Mode	Beschleunigung
<b>60C6<sub>h</sub></b>	Profile Position Mode	Bremsbeschleunigung
<b>6085<sub>h</sub></b>	Zustand "Quick stop active" ( <b>CiA 402 Power State Machine</b> )	Bremsbeschleunigung

Die interne Einheit ist Umdrehungen pro Sekunde<sup>2</sup> ( $\text{U/s}^2$ ).

Der Faktor n für die Beschleunigung errechnet sich aus Skalierungswert für Zähler (**2063<sub>h</sub>**) geteilt durch Skalierungswert für Nenner (**2064<sub>h</sub>**).

$$n_{\text{Beschleunigung}} = \frac{2063_h}{2064_h}$$

Bei der Eingabe von Werten gilt entsprechend: Interner Wert =  $n_{\text{Beschleunigung}} \times \text{Eingabewert}$

### Beispiel

**2063<sub>h</sub>** ist auf dem Wert "1", **2064<sub>h</sub>** auf dem Wert "60". Somit ist die Benutzereinheit *Umdrehung pro Minute pro Sekunde* und  $n_{\text{Beschleunigung}} = 1/60$ .

Wird das **60C5<sub>h</sub>** mit dem Wert "600" beschrieben, wird der interne Wert auf  $600 \text{ U/(s*min)} \times 1/60 = 10 \text{ U/s}^2$  gestellt.

Sollte Objekt **2063<sub>h</sub>** oder Objekt **2064<sub>h</sub>** auf "0" gesetzt werden, setzt die Firmware den Wert auf "1".

## Ruck

Für den Ruck lassen sich die Objekte **60A4<sub>h</sub>:1<sub>h</sub>** bis **60A4<sub>h</sub>:4<sub>h</sub>** in Benutzereinheiten angeben. Diese Objekte betreffen nur den *Profile Position Mode* und den *Profile Velocity Mode*.

Die interne Einheit ist Umdrehungen pro Sekunde<sup>3</sup> (U/s<sup>3</sup>).

Der Faktor n für die Beschleunigung errechnet sich aus Faktor für Zähler (**2065<sub>h</sub>**) geteilt durch Faktor für Nenner (**2066<sub>h</sub>**).

$$n_{\text{Ruck}} = \frac{2065_{\text{h}}}{2066_{\text{h}}}$$

Bei der Eingabe von Werten gilt entsprechend: Interner Wert =  $n_{\text{Ruck}}$  x Eingabewert

## Beispiel

**2063<sub>h</sub>** ist auf dem Wert "1", **2064<sub>h</sub>** auf dem Wert "60". Somit ist die Benutzereinheit "Umdrehung pro Minute pro Sekunde hoch 2" und  $n_{\text{Ruck}} = 1/60$ .

Wird das **60A4<sub>h</sub>** mit dem Wert "500" beschrieben, wird der interne Wert auf  $500 \text{ U}/(\text{min} * \text{s}^2) \times 1/60 = 8,3 \text{ U}/\text{s}^3$  gestellt.

Wird Objekt **2065<sub>h</sub>** oder Objekt **2066<sub>h</sub>** auf "0" gesetzt, setzt die Firmware den Wert auf "1".

## 5.4 Begrenzung des Bewegungsbereichs

Die digitalen Eingänge können als Endschalter verwendet werden, im Kapitel **Digitale Eingänge** wird beschrieben, wie Sie diese Funktion der Eingänge aktivieren. Die Steuerung unterstützt auch Software-Endschalter.

### 5.4.1 Toleranzbänder der Endschalter

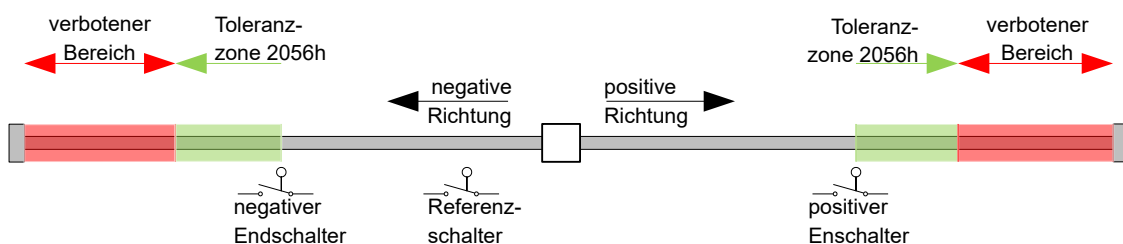

Das vorherige Bild stellt die Aufteilung der Toleranzbänder neben den Endschaltern dar:

- Die Toleranzzone beginnt unmittelbar nach dem Endschalter. In dieser Zone kann frei gefahren werden. Die Länge der Zone kann in dem Objekt **2056<sub>h</sub>** eingestellt werden.
- Falls der Motor in den verbotenen Bereich fährt, löst die Steuerung einen Soforthalt aus und es wird in den Zustand *Fault* gewechselt, siehe auch **Zustandsübergänge**.

### 5.4.2 Software-Endschalter

Die Steuerung berücksichtigt Software-Endschalter (**607D<sub>h</sub>** (Software Position Limit)). Zielpositionen (**607A<sub>h</sub>**) werden durch **607D<sub>h</sub>** limitiert, die absolute Zielposition darf nicht größer sein als die Grenzen in **607D<sub>h</sub>**. Sollte sich der Motor beim Einrichten der Endschalter außerhalb des zulässigen Bereichs befinden, werden nur Fahrbefehle in Richtung des zulässigen Bereichs angenommen.



## 5.5 Zykluszeiten

Die Steuerung arbeitet mit einer Zykluszeit von 1 ms. Das bedeutet, dass Daten jeweils alle 1 ms verarbeitet werden, mehrfache Änderungen eines Wertes (z.B. Wert eines Objektes oder Pegel an einem digitalen Eingang) innerhalb einer ms können nicht erfasst werden.

In der nachfolgenden Tabelle finden Sie eine Übersicht der Zykluszeiten der verschiedenen Prozesse.

<b>Task</b>	<b>Zykluszeit</b>
Applikation	1 ms
NanoJ Applikation	1 ms
Stromregler	31,25 $\mu$ s (32 KHz)
Geschwindigkeitsregler	31,25 $\mu$ s (32 KHz)
Positionsregler	31,25 $\mu$ s (32 KHz)

## 6 Betriebsmodi

### 6.1 Profile Position

#### 6.1.1 Übersicht

##### Beschreibung

Der *Profile Position Mode* dient dazu, Positionen relativ zur letzten Zielposition oder absolut zur letzten Referenzposition anzufahren. Während der Bewegung werden Grenzwerte für die Geschwindigkeit, Anfahr- und Bremsbeschleunigung und Rucke berücksichtigt.



##### Hinweis

In diesem Modus sind die Endschalter und damit die Toleranzbänder aktiv. Für weitere Informationen zu den Endschaltern, siehe **Begrenzung des Bewegungsbereichs**.

##### Aktivierung

Um den Modus zu aktivieren, muss im Objekt **6060<sub>h</sub>** (Modes Of Operation) der Wert "1" gesetzt werden (siehe "**CiA 402 Power State Machine**").

##### Controlword

Folgende Bits im Objekt **6040<sub>h</sub>** (Controlword) haben eine gesonderte Funktion:

- Bit 4 startet einen Fahrauftrag. Dieser wird bei einem Übergang von "0" nach "1" übernommen.
- Bit 5: Ist dieses Bit auf "1" gesetzt, wird ein durch Bit 4 ausgelöster Fahrauftrag sofort ausgeführt. Ist es auf "0" gesetzt, wird der gerade ausgeführte Fahrauftrag zu Ende gefahren und erst im Anschluss der nächste Fahrauftrag gestartet.
- Bit 6: Bei "0" ist die Zielposition (**607A<sub>h</sub>**) absolut und bei "1" ist die Zielposition relativ. Die Referenzposition ist abhängig von den Bits 0 und 1 des Objekts **60F2<sub>h</sub>**.
- Bit 8 (Halt): Ist dieses Bit auf "1" gesetzt, bleibt der Motor stehen. Bei einem Übergang von "1" auf "0" beschleunigt der Motor mit der eingestellten Startrampe bis zur Zielgeschwindigkeit. Bei einem Übergang von "0" auf "1" bremst der Motor ab und bleibt stehen. Die Bremsbeschleunigung ist dabei abhängig von der Einstellung des "Halt Option Code" im Objekt **605D<sub>h</sub>**.
- Bit 9 (Change on setpoint): Ist dieses Bit gesetzt, wird die Geschwindigkeit erst beim Erreichen der ersten Zielposition geändert. Das bedeutet, dass vor Erreichen des ersten Ziels keine Bremsung durchgeführt wird, da der Motor auf dieser Position nicht stehen bleiben soll.

Controlword 6040 <sub>h</sub>		
Bit 9	Bit 5	Definition
X	1	Die neue Zielposition wird sofort angefahren.
0	0	Das Positionieren wird erst vollständig abgeschlossen, bevor die nächste Zielposition mit den neuen Limitierungen angefahren wird.
1	0	Die momentane Zielposition wird nur durchfahren, danach wird die neue Zielposition mit den neuen Werten angefahren.

Siehe dazu das Bild in "**Setzen von Fahrbefehlen**".



### Hinweis

Das Bit 9 im Controlword wird ignoriert, wenn die Rampengeschwindigkeit im Zielpunkt unterschritten wird. In diesem Fall müsste die Steuerung zurücksetzen und Anlauf nehmen, um die Vorgabe zu erreichen.

### Statusword

Folgende Bits im Objekt **6041<sub>h</sub>** (Statusword) haben eine gesonderte Funktion:

- Bit 10 (Target Reached): Dieses Bit ist auf "1" gesetzt, wenn das letzte Ziel erreicht wurde und der Motor eine vorgegebene Zeit (**6068<sub>h</sub>**) innerhalb eines Toleranzfensters (**6067<sub>h</sub>**) steht.
- Bit 11: Limit überschritten: Die Sollposition über- oder unterschreitet die in **607D<sub>h</sub>** eingegebenen Grenzwerte.
- Bit 12 (Set-point acknowledge): Dieses Bit bestätigt den Erhalt eines neuen und gültigen Zielpunktes. Es wird synchron zu dem Bit "New set-point" im Controlword gesetzt und zurückgesetzt.

Eine Ausnahme besteht, wenn eine neue Fahrt gestartet wird, während eine andere noch nicht abgeschlossen ist, und die nächste Fahrt erst nach dem Abschluss der ersten Fahrt ausgeführt werden soll. In diesem Fall wird das Bit erst zurückgesetzt, wenn der Befehl angenommen wurde und die Steuerung bereit ist, neue Fahrbefehle auszuführen. Wird ein neuer Fahrauftrag gesendet, obwohl dieses Bit noch gesetzt ist, wird der neueste Fahrauftrag ignoriert.

Das Bit wird nicht gesetzt, wenn eine der folgenden Bedingungen erfüllt ist:

- Die neue Zielposition kann unter Einhaltung aller Randbedingungen nicht mehr erreicht werden.
- Es wird bereits eine Zielposition angefahren und zudem ist bereits eine Zielposition vorgegeben. Eine neue Zielposition lässt sich erst vorgeben, nachdem die aktuelle Positionierung abgeschlossen ist.
- Bit 13 (Following Error): Dieses Bit wird im *Closed Loop*-Betrieb gesetzt, wenn der Schleppfehler größer als die eingestellten Grenzen ist (**6065<sub>h</sub>** (Following Error Window) und **6066<sub>h</sub>** (Following Error Time Out)).

## 6.1.2 Setzen von Fahrbefehlen

### Fahrbefehl

In Objekt **607A<sub>h</sub>** (Target Position) wird die neue Zielposition in Benutzereinheiten angegeben (siehe "**Benutzerdefinierte Einheiten**"). Anschließend wird mit dem Setzen von Bit 4 im Objekt **6040<sub>h</sub>** (Controlword) der Fahrbefehl ausgelöst. Wenn die Zielposition gültig ist, antwortet die Steuerung mit Bit 12 im Objekt **6041<sub>h</sub>** (Statusword) und beginnt die Positionierfahrt. Sobald die Position erreicht ist, wird im Statusword das Bit 10 auf "1" gesetzt.

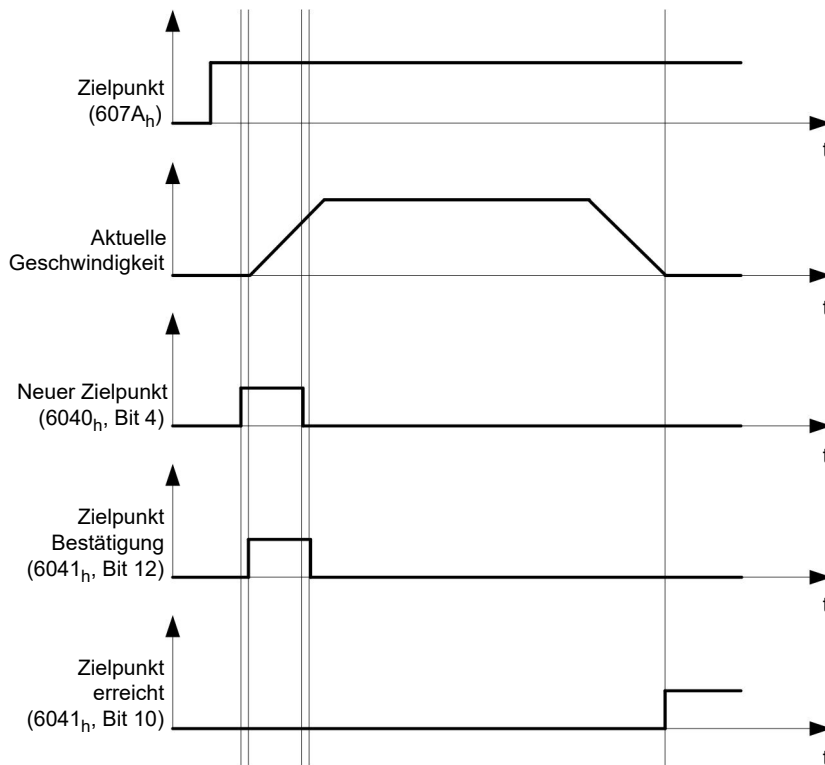

Die Steuerung kann das Bit 4 im Objekt **6040<sub>h</sub>** (Controlword) auch selbstständig zurücksetzen. Das wird mit den Bits 4 und 5 des Objektes **60F2<sub>h</sub>** eingestellt.

### Weitere Fahrbefehle

Bit 12 im Objekt **6041<sub>h</sub>** (Statusword, Set-point acknowledge) fällt auf "0", falls ein weiterer Fahrbefehl zwischengespeichert werden kann (siehe Zeitpunkt 1 im nachfolgenden Bild). Solange eine Zielposition angefahren wird, lässt sich eine zweite Zielposition vorbereitend an die Steuerung übergeben. Dabei können alle Parameter - wie Geschwindigkeit, Beschleunigung, Bremsbeschleunigung usw. - neu gesetzt werden (Zeitpunkt 2). Ist der Zwischenspeicher wieder leer, lässt sich der nächste Zeitpunkt einreihen (Zeitpunkt 3).

Sollte der Zwischenspeicher schon voll sein, wird ein neuer Zielpunkt ignoriert (Zeitpunkt 4). Wird Bit 5 im Objekt **6040<sub>h</sub>** (Controlword, Bit: "Change Set-Point Immediately") gesetzt, arbeitet die Steuerung ohne den Zwischenspeicher, neue Fahrbefehle werden direkt umgesetzt (Zeitpunkt 5).

### Zeitpunkte

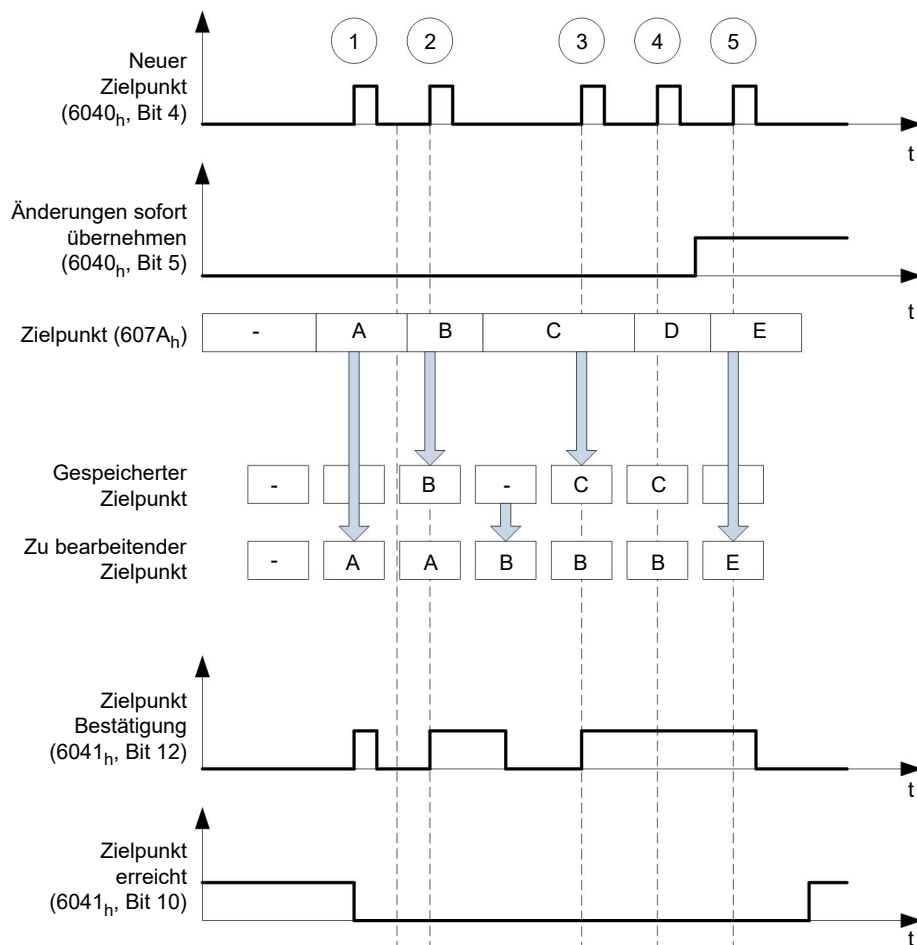

### Übergangsprozedur für zweite Zielposition

Die folgende Grafik zeigt die Übergangsprozedur für die zweite Zielposition, während die erste Zielposition angefahren wird. In dieser Abbildung ist Bit 5 von Objekt **6040<sub>h</sub>** (Controlword) auf "1" gesetzt, der neue Zielwert wird demnach sofort übernommen.

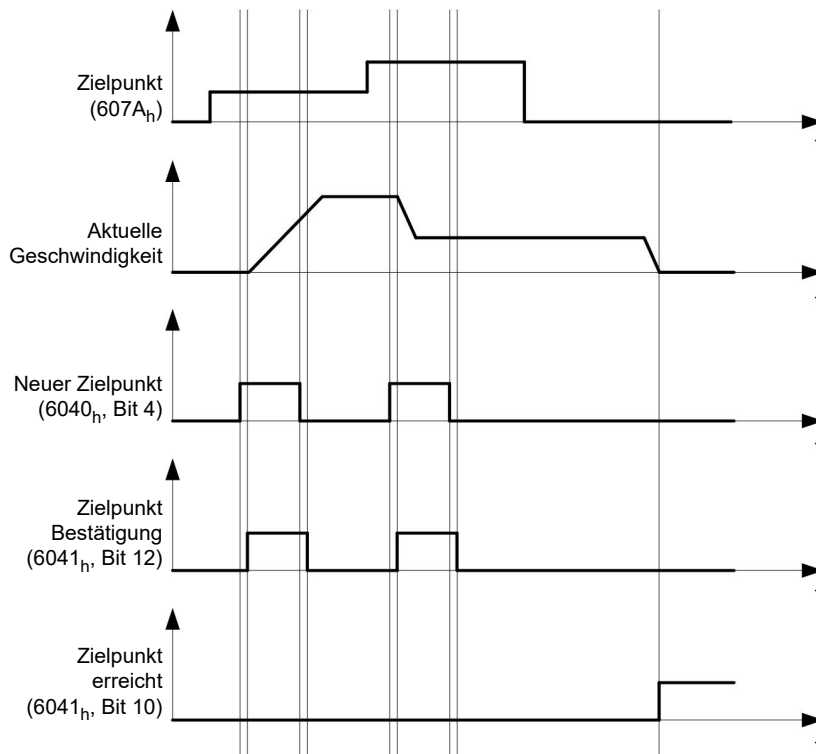

#### Möglichkeiten zum Anfahren einer Zielposition

Ist Bit 9 in Objekt **6040<sub>h</sub>** (Controlword) gleich "0", wird die momentane Zielposition erst vollständig angefahren. In diesem Beispiel ist die Endgeschwindigkeit (**6082<sub>h</sub>**) der ersten Zielposition gleich Null. Wird Bit 9 auf "1" gesetzt, wird die Profilgeschwindigkeit (**6081<sub>h</sub>**) gehalten, bis die Zielposition erreicht wurde; erst ab dann gelten die neuen Randbedingungen.

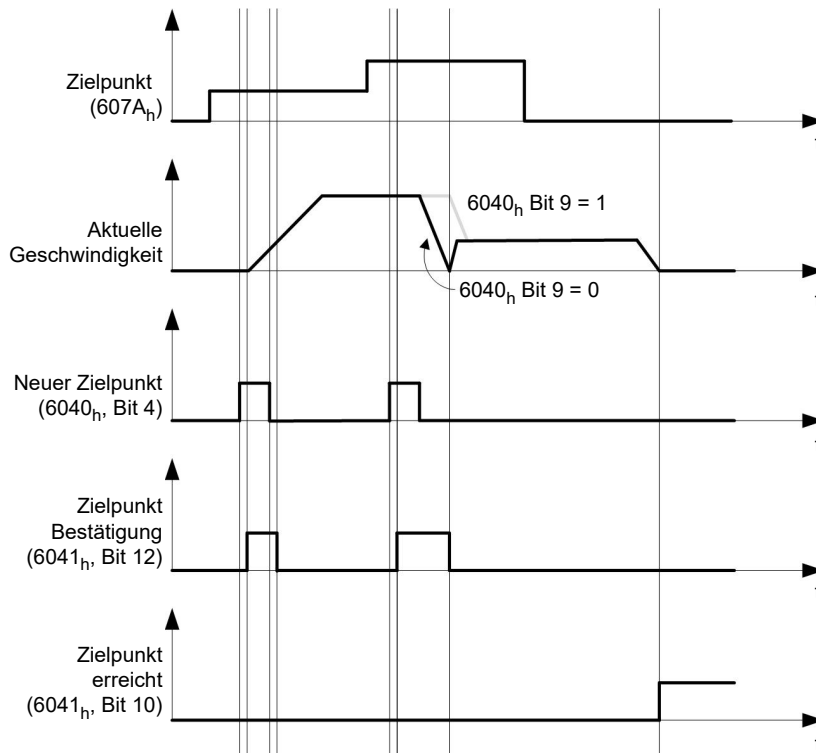

#### Mögliche Kombinationen von Fahrbefehlen

Um eine bessere Übersicht für die Fahrbefehle zu bekommen, werden in diesem Kapitel Kombinationen von Fahrbefehlen aufgelistet und dargestellt.

Die nachfolgenden Bilder setzen voraus:

- Ein Doppelpfeil markiert einen neuen Fahrbefehl.
- Der erste Fahrbefehl am Start ist immer ein absoluter Fahrbefehl auf die Position 1100.
- Die zweite Bewegung wird mit einer niedrigeren Geschwindigkeit durchgeführt, um einen übersichtlicher dargestellten Graphen zu erhalten.

- Änderung im Zielpunkt übernehmen ( $6040_h:00$  Bit 5 = 0)
- Positionierung absolut ( $6040_h:00$  Bit 6 = 0)
- Zielposition: 300

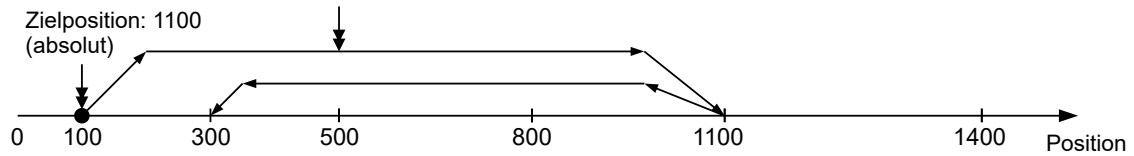

- Relativ zu der vorhergehenden Zielposition ( $60F2_h:00 = 0$ )
- Änderung im Zielpunkt übernehmen ( $6040_h:00$  Bit 5 = 0)
- Positionierung relativ ( $6040_h:00$  Bit 6 = 1)
- Zielposition: 300

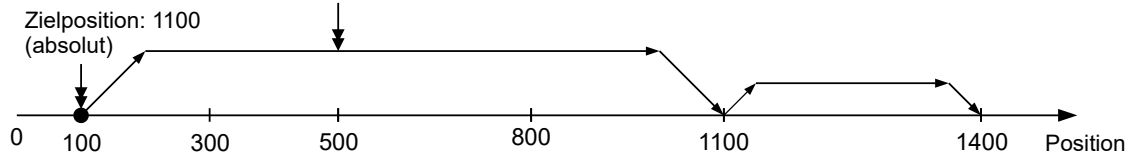

- Änderung sofort übernehmen ( $6040_h:00$  Bit 5 = 1)
- Positionierung absolut ( $6040_h:00$  Bit 6 = 0)
- Zielposition: 300

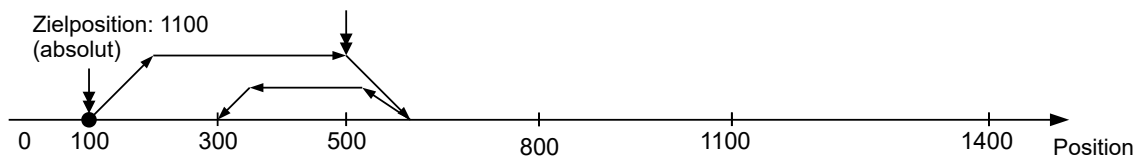

- Relativ zu der vorhergehenden Zielposition ( $60F2_h:00 = 0$ )
- Änderung sofort übernehmen ( $6040_h:00$  Bit 5 = 1)
- Positionierung relativ ( $6040_h:00$  Bit 6 = 1)
- Zielposition: 300

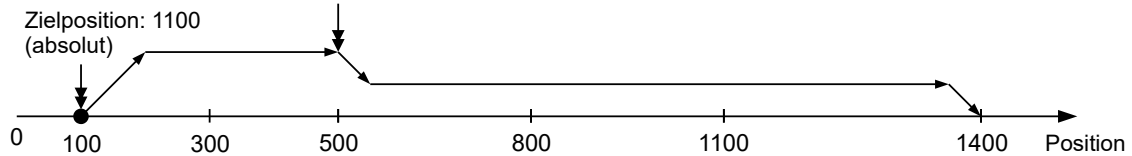

- Änderung im Zielpunkt übernehmen (6040<sub>h</sub>:00 Bit 5 = 0)
- Positionierung absolut (6040<sub>h</sub>:00 Bit 6 = 0)
- Zielposition: 300

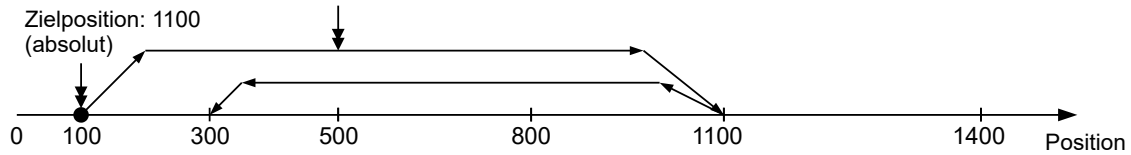

- Relativ zu der aktuellen Position (60F2:00 = 1)
- Änderung im Zielpunkt übernehmen (6040<sub>h</sub>:00 Bit 5 = 0)
- Positionierung relativ (6040<sub>h</sub>:00 Bit 6 = 1)
- Zielposition: 300

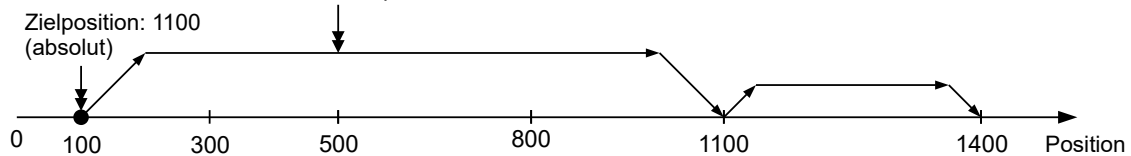

- Änderung sofort übernehmen (6040<sub>h</sub>:00 Bit 5 = 1)
- Positionierung absolut (6040<sub>h</sub>:00 Bit 6 = 0)
- Zielposition: 300

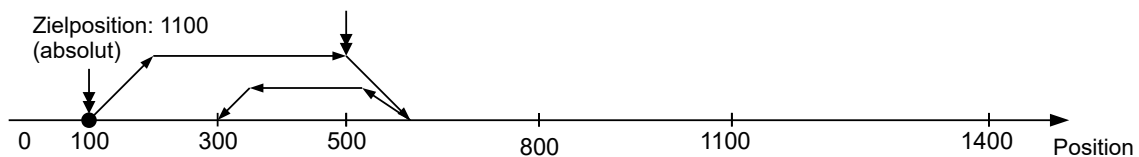

### 6.1.3 Genauigkeitsverlust bei Relativbewegungen

Beim Verketteten von relativen Bewegungen kann es zu einem Verlust an Genauigkeit kommen, sollte die Endgeschwindigkeit nicht auf Null gesetzt sein. Die folgende Grafik zeigt, aus welchem Grund.

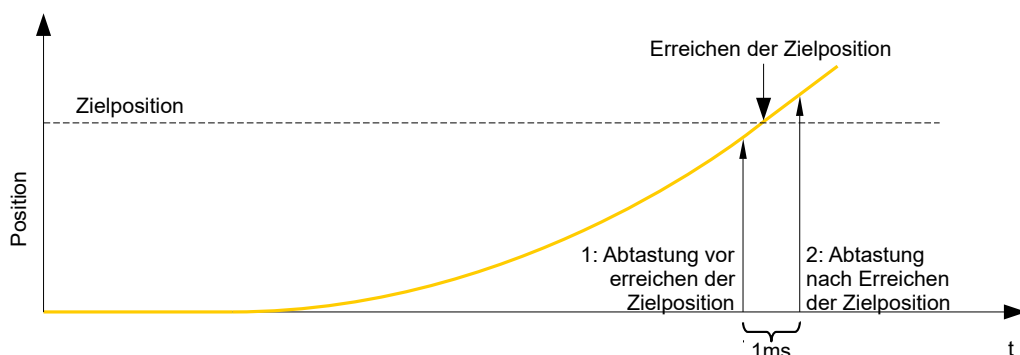

Die aktuelle Position wird einmal pro Millisekunde abgetastet. Es kann passieren, dass die Zielposition zwischen zwei Abtastungen erreicht wird. Im Falle einer Endgeschwindigkeit ungleich Null wird die Abtastung nach Erreichen der Zielposition als Grundlage für die nachfolgende Bewegung als Offset herangezogen. Demzufolge kann die nachfolgende Bewegung etwas weiter gehen, als erwartet.



## 6.1.4 Randbedingungen für eine Positionierfahrt

### Objekteinträge

Die Randbedingungen für die gefahrene Position lassen sich in folgenden Einträgen des Objektverzeichnisses einstellen:

- **607A<sub>h</sub>** (Target Position): vorgesehene Zielposition
- **607D<sub>h</sub>** (Software Position Limit): Definition der Endanschläge (siehe Kapitel **Software-Endschalter**)
- **607C<sub>h</sub>** (Home Offset): Gibt die Differenz zwischen Null-Position der Steuerung und dem Referenzpunkt der Maschine in **benutzerdefinierten Einheiten** an. (siehe "**Homing**")
- **607B<sub>h</sub>** (Position Range Limit): Grenzen einer Modulo-Operation zur Nachbildung einer endlosen Rotationsachse
- **607E<sub>h</sub>** (Polarity): Drehrichtung
- **6081<sub>h</sub>** (Profile Velocity): maximale Geschwindigkeit, mit der die Position angefahren werden soll
- **6082<sub>h</sub>** (End Velocity): Geschwindigkeit beim Erreichen der Zielposition
- **6083<sub>h</sub>** (Profile Acceleration): gewünschte Anfahrbeschleunigung
- **6084<sub>h</sub>** (Profile deceleration): gewünschte Bremsbeschleunigung
- **6085<sub>h</sub>** (Quick Stop Deceleration): Nothalt-Bremsbeschleunigung im Falle des Zustandes "Quick stop active" der "CiA 402 Power State machine"
- **6086<sub>h</sub>** (Motion Profile Type): Typ der zu fahrenden Rampe; ist der Wert "0", wird der Ruck nicht limitiert, ist der Wert "3", werden die Werte von 60A4<sub>h</sub>:1<sub>h</sub>- 4<sub>h</sub> als Limitierungen des Rucks gesetzt.
- **60C5<sub>h</sub>** (Max Acceleration): die maximale Beschleunigung, die beim Anfahren der Endposition nicht überschritten werden darf
- **60C6<sub>h</sub>** (Max Deceleration): die maximale Bremsbeschleunigung, die beim Anfahren der Endposition nicht überschritten werden darf
- **60A4<sub>h</sub>** (Profile Jerk), Subindex 01<sub>h</sub> bis 04<sub>h</sub>: Objekte zur Beschreibung der Grenzwerte für den Ruck.
- **60F2<sub>h</sub>** (Positioning Option Code): definiert das Positionierverhalten

### Objekte für die Positionierfahrt

Die nachfolgende Grafik zeigt die beteiligten Objekte für die Randbedingungen der Positionierfahrt.

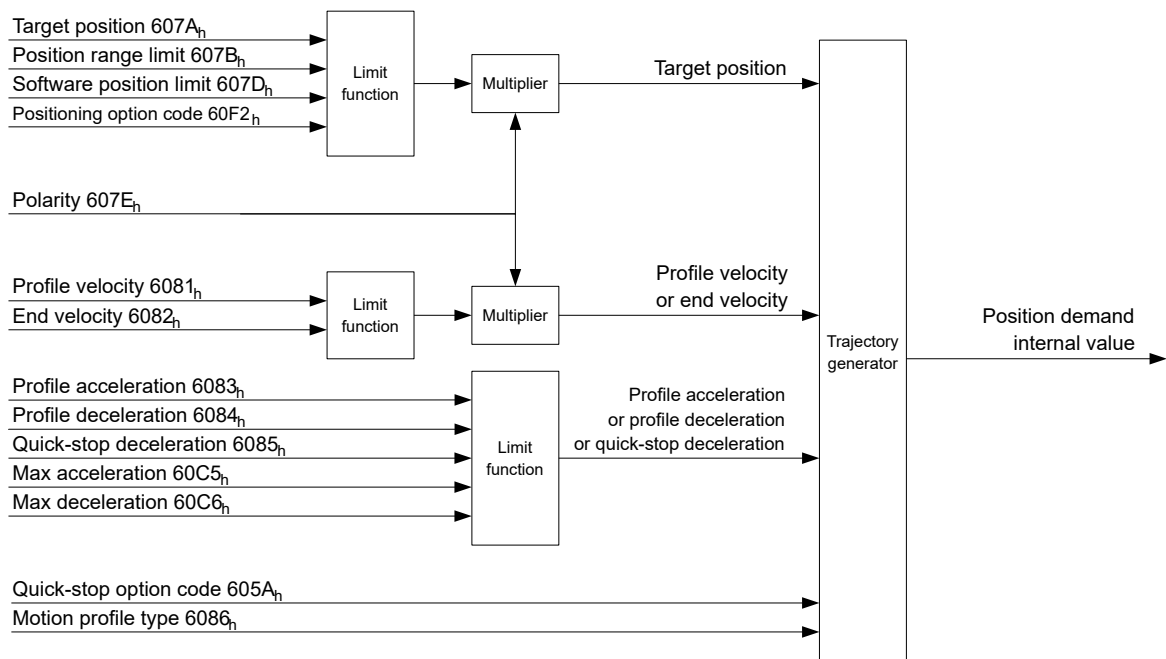

## Parameter für die Zielposition

Nachfolgende Grafik zeigt eine Übersicht über die Parameter, die für das Anfahren einer Zielposition angewendet werden (Abbildung nicht maßstabsgerecht).

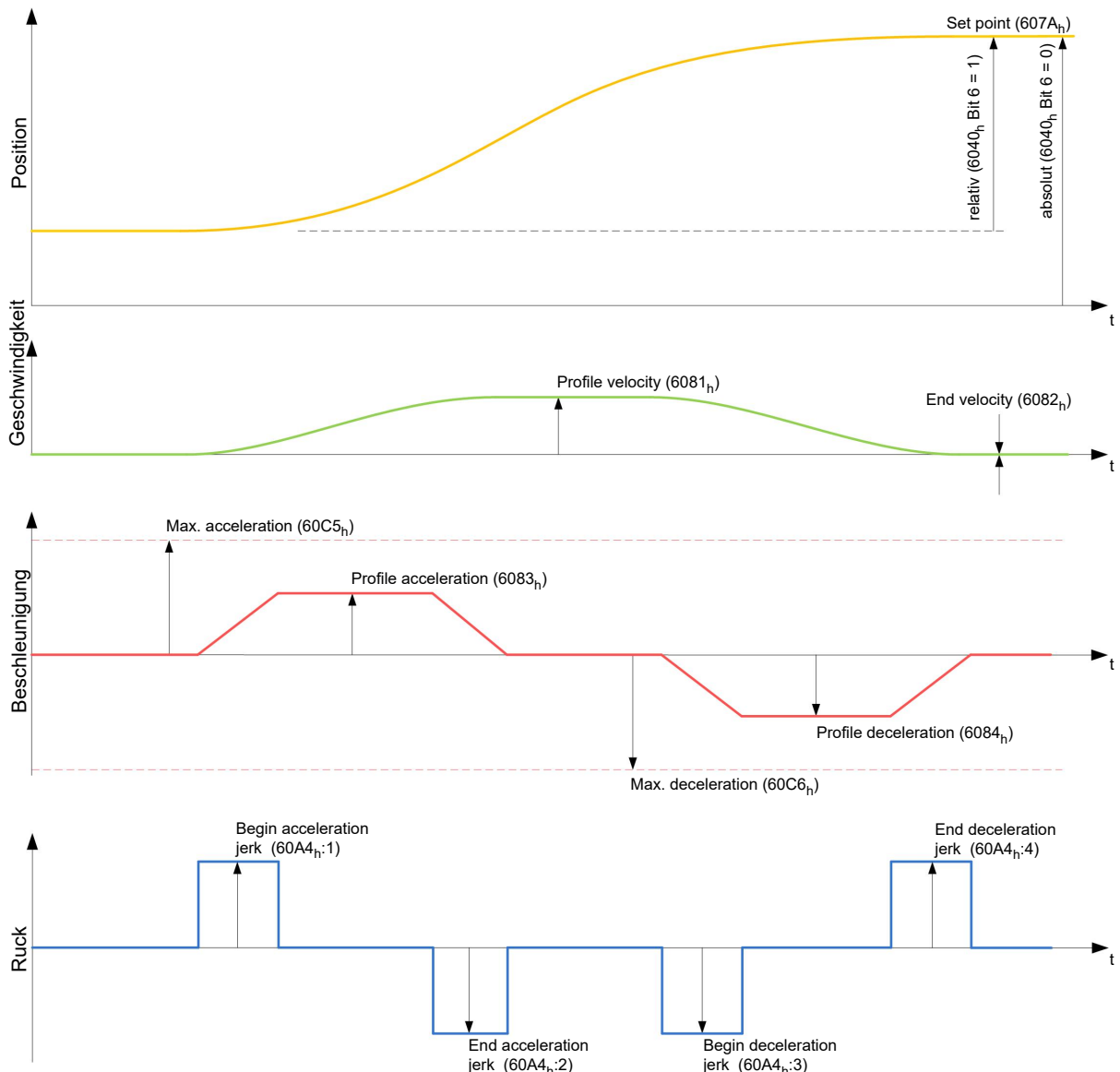

## 6.1.5 Ruck-begrenzter und nicht ruck-begrenzter Modus

### Beschreibung

Es wird grundsätzlich zwischen den Modi "ruck-begrenzt" und "nicht ruck-begrenzt" unterschieden.

### Ruck-begrenzter Modus

Eine ruck-begrenzte Positionierung lässt sich erreichen, indem das Objekt **6086<sub>h</sub>** auf "3" gesetzt wird. Damit werden die Einträge für die Rucke im Subindex :1<sub>h</sub> - 4<sub>h</sub> vom Objekt **60A4** gültig.

### Nicht ruck-begrenzter Modus

Eine "nicht ruck-begrenzte" Rampe wird gefahren wenn der Eintrag im Objekt **6086<sub>h</sub>** auf "0" gesetzt wird (Standard-Einstellung).

## 6.2 Velocity

### 6.2.1 Beschreibung

Dieser Modus betreibt den Motor unter Vorgabe einer Zielgeschwindigkeit ähnlich einem Frequenzumrichter. Im Gegensatz zum *Profile Velocity Mode* erlaubt dieser Modus nicht, ruckbegrenzte Rampen auszuwählen.



#### Hinweis

In diesem Modus sind die Endschalter und damit die Toleranzbänder aktiv. Für weitere Informationen zu den Endschaltern, siehe **Begrenzung des Bewegungsbereichs**.

### 6.2.2 Aktivierung

Um den Modus zu aktivieren, muss im Objekt **6060<sub>h</sub>** (Modes Of Operation) der Wert "2" gesetzt werden (siehe **CiA 402 Power State Machine**).

### 6.2.3 Controlword

Folgende Bits im Objekt **6040<sub>h</sub>** (Controlword) haben eine gesonderte Funktion:

- Bit 8 (Halt): Ist dieses Bit auf "1" gesetzt bleibt der Motor stehen. Bei einem Übergang von "1" auf "0" beschleunigt der Motor mit der eingestellten Beschleunigungsrampe bis zur Zielgeschwindigkeit. Bei einem Übergang von "0" auf "1" bremst der Motor entsprechend der Bremsrampe ab und bleibt stehen.

### 6.2.4 Statusword

Folgende Bits im Objekt **6041<sub>h</sub>** (Statusword) haben eine gesonderte Funktion:

- Bit 11: Limit überschritten: Die Zielgeschwindigkeit über- oder unterschreitet die eingegebenen Grenzwerte.

### 6.2.5 Objekteinträge

Folgende Objekte sind zur Steuerung dieses Modus erforderlich:

- **604C<sub>h</sub>** (Dimension Factor):  
Hier wird die Einheit der Geschwindigkeitsangaben für die nachfolgenden Objekte festgelegt. Werden die Subindizes 1 und 2 auf den Wert "1" eingestellt, erfolgt die Geschwindigkeitsangabe in Umdrehungen pro Minute. Sonst enthält der Subindex 1 den Multiplikator und der Subindex 2 den Divisor des Bruches, mit dem Geschwindigkeitsangaben in Umdrehungen pro Sekunde multipliziert werden, um auf die gewünschte Benutzereinheit zu kommen, siehe **Benutzerdefinierte Einheiten**. Über das Objekt **2060<sub>h</sub>** wird ausgewählt, ob es sich um elektrische (**2060<sub>h</sub> = 0**) oder mechanische (**2060<sub>h</sub> = 1**) Umdrehungen handelt.
- **6042<sub>h</sub>**: Target Velocity.  
Hier wird die Zielgeschwindigkeit in benutzerdefinierten Einheiten eingestellt.
- **6048<sub>h</sub>**: Velocity Acceleration  
Dieses Objekt definiert die Beschleunigung. Der Subindex 1 enthält dabei die Geschwindigkeitsänderung, der Subindex 2 die zugehörige Zeit in Sekunden. Beides zusammen wird als Beschleunigung verrechnet:

$$\text{VL velocity acceleration} = \frac{\text{Delta speed (6048}_{h}:1)}{\text{Delta time (6048}_{h}:2)}$$

- **6049<sub>h</sub>** (Velocity Deceleration):

Dieses Objekt definiert die Verzögerung (Bremsrampe). Die Subindizes sind dabei so aufgebaut, wie im Objekt **6048<sub>h</sub>** beschrieben, die Geschwindigkeitsänderung ist mit positiven Vorzeichen anzugeben.

- **6046<sub>h</sub>** (Velocity Min Max Amount):  
In diesem Objekt werden die Limitierungen der Zielgeschwindigkeiten angegeben.  
In **6046<sub>h</sub>:1<sub>h</sub>** wird die minimale Geschwindigkeit eingestellt. Unterschreitet die Zielgeschwindigkeit (**6042<sub>h</sub>**) die Minimalgeschwindigkeit, wird der Wert auf die Minimalgeschwindigkeit **6046<sub>h</sub>:1<sub>h</sub>** begrenzt.  
In **6046<sub>h</sub>:2<sub>h</sub>** wird die maximale Geschwindigkeit eingestellt. Überschreitet die Zielgeschwindigkeit (**6042<sub>h</sub>**) die Maximalgeschwindigkeit, wird der Wert auf die Maximalgeschwindigkeit **6046<sub>h</sub>:2<sub>h</sub>** begrenzt.
- **604A<sub>h</sub>** (Velocity Quick Stop):  
Mit diesem Objekt kann die Schnellstopp-Rampe eingestellt werden. Die Subindizes 1 und 2 sind dabei identisch wie bei Objekt **6048<sub>h</sub>** beschrieben.

Folgende Objekte können zur Kontrolle der Funktion genutzt werden:

- **6043<sub>h</sub>** (VI Velocity Demand)
- **6044<sub>h</sub>** (VI Velocity Actual Value)

### Geschwindigkeiten im Velocity Mode

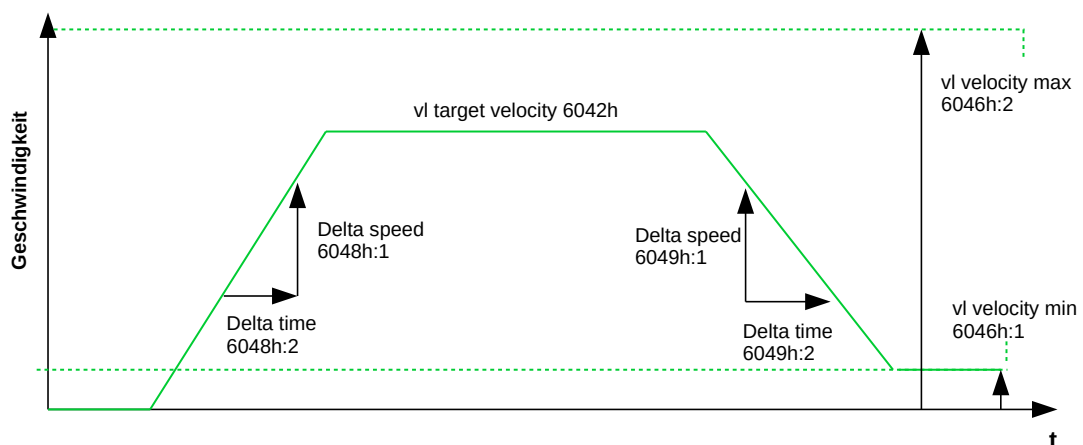

### Objekte für den Velocity Mode

Der Rampengenerator folgt der Zielgeschwindigkeit unter Einhaltung der eingestellten Geschwindigkeits- und Beschleunigungsgrenzen. Solange eine Begrenzung aktiv ist, wird das Bit 11 im Objekt **6041<sub>h</sub>** gesetzt (internal limit active).

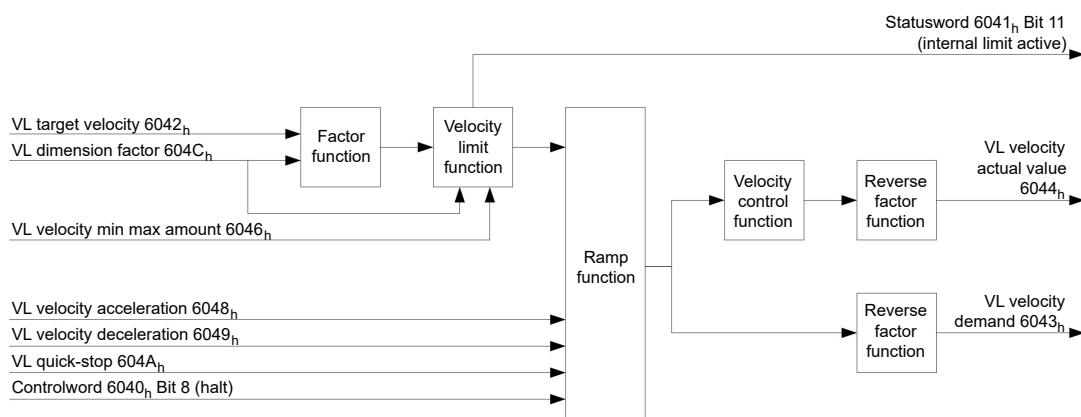

## 6.3 Profile Velocity

### 6.3.1 Beschreibung

Dieser Modus betreibt den Motor im Geschwindigkeitsmodus mit erweiterten (ruck-limitierten) Rampen.



#### Hinweis

In diesem Modus sind die Endschalter und damit die Toleranzbänder aktiv. Für weitere Informationen zu den Endschaltern, siehe **Begrenzung des Bewegungsbereichs**.

### 6.3.2 Aktivierung

Um den Modus zu aktivieren, muss im Objekt **6060<sub>h</sub>** (Modes Of Operation) der Wert "3" gesetzt werden (siehe "**CiA 402 Power State Machine**").

### 6.3.3 Controlword

Folgende Bits im Objekt **6040<sub>h</sub>** (Controlword) haben eine gesonderte Funktion:

- Bit 8 (Halt): Ist dieses Bit auf "1" gesetzt, bleibt der Motor stehen. Bei einem Übergang von "1" auf "0" beschleunigt der Motor mit der eingestellten Startrampe bis zur Zielgeschwindigkeit. Bei einem Übergang von "0" auf "1" bremst der Motor ab und bleibt stehen.

### 6.3.4 Statusword

Folgende Bits im Objekt **6041<sub>h</sub>** (Statusword) haben eine gesonderte Funktion:

- Bit 10 (Zielgeschwindigkeit erreicht; Target Reached): Dieses Bit gibt in Kombination mit dem Bit 8 im Controlword an, ob die Zielgeschwindigkeit erreicht ist, gebremst wird oder der Motor steht (siehe Tabelle).

<b>6041<sub>h</sub></b> <b>Bit 10</b>	<b>6040<sub>h</sub></b> <b>Bit 8</b>	<b>Beschreibung</b>
0	0	Zielgeschwindigkeit nicht erreicht
0	1	Achse bremst
1	0	Zielgeschwindigkeit innerhalb Zielfenster (definiert in <b>606D<sub>h</sub></b> und <b>606E<sub>h</sub></b> )
1	1	Geschwindigkeit der Achse ist 0

### 6.3.5 Objekteinträge

Folgende Objekte sind zur Steuerung dieses Modus erforderlich:

- **606B<sub>h</sub>** (Velocity Demand Value):  
Dieses Objekt enthält die Ausgabe des Rampengenerators, die gleichzeitig der Vorgabewert für den Geschwindigkeitsregler ist.
- **606C<sub>h</sub>** (Velocity Actual Value):  
Gibt die aktuelle Istgeschwindigkeit an.
- **606D<sub>h</sub>** (Velocity Window):  
Dieser Wert gibt an, wie stark die tatsächliche Geschwindigkeit von der Sollgeschwindigkeit abweichen darf, damit das Bit 10 (Zielgeschwindigkeit erreicht; Target Reached) im Objekt **6041<sub>h</sub>** (Statusword) auf "1" gesetzt ist.
- **606E<sub>h</sub>** (Velocity Window Time):  
Dieses Objekt gibt an, wie lange die reale Geschwindigkeit und die Sollgeschwindigkeit nahe beieinander liegen müssen (siehe **606D<sub>h</sub>** "Velocity Window"), damit Bit 10 "Zielgeschwindigkeit erreicht" im Objekt **6041<sub>h</sub>** (Statusword) auf "1" gesetzt wird.

- **607E<sub>h</sub>** (Polarity):  
Wird hier Bit 6 auf "1" gestellt, wird das Vorzeichen der Zielgeschwindigkeit umgekehrt.
- **6083<sub>h</sub>** (Profile acceleration):  
Setzt den Wert für die Beschleunigungsrampe im Velocity Mode.
- **6084<sub>h</sub>** (Profile Deceleration):  
Setzt den Wert für die Bremsrampe im Velocity-Mode.
- **6085<sub>h</sub>** (Quick Stop Deceleration):  
Setzt den Wert für die Bremsrampe für die Schnellbremsung im Velocity Mode.
- **6086<sub>h</sub>** (Motion Profile Type):  
Hier kann der Rampentyp ausgewählt werden ("0" = Trapez-Rampe, "3" = ruck-begrenzte Rampe).
- **60FF<sub>h</sub>** (Target Velocity):  
Gibt die zu erreichende Zielgeschwindigkeit an.

### Objekte im Profile Velocity Mode

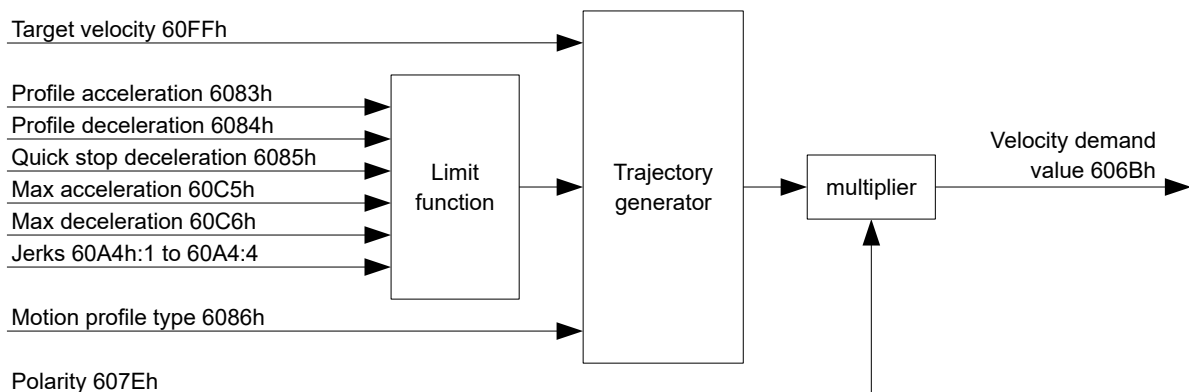

### Aktivierung

Nachdem der Modus im Objekt **6060<sub>h</sub>** (Modes Of Operation) ausgewählt wurde und die "Power State machine" (siehe "**CiA 402 Power State Machine**") auf *Operation enabled* geschaltet wurde, wird der Motor auf die Zielgeschwindigkeit im Objekt **60FF<sub>h</sub>** beschleunigt (siehe nachfolgende Bilder). Dabei werden die Geschwindigkeits-, Beschleunigungs- und bei ruck-begrenzten Rampen auch die Ruckgrenzwerte berücksichtigt.

### Limitierungen im ruck-limitierten Fall

Das folgende Bild zeigt die einstellbaren Limitierungen im ruck-limitierten Fall (**6086<sub>h</sub> = 3**).

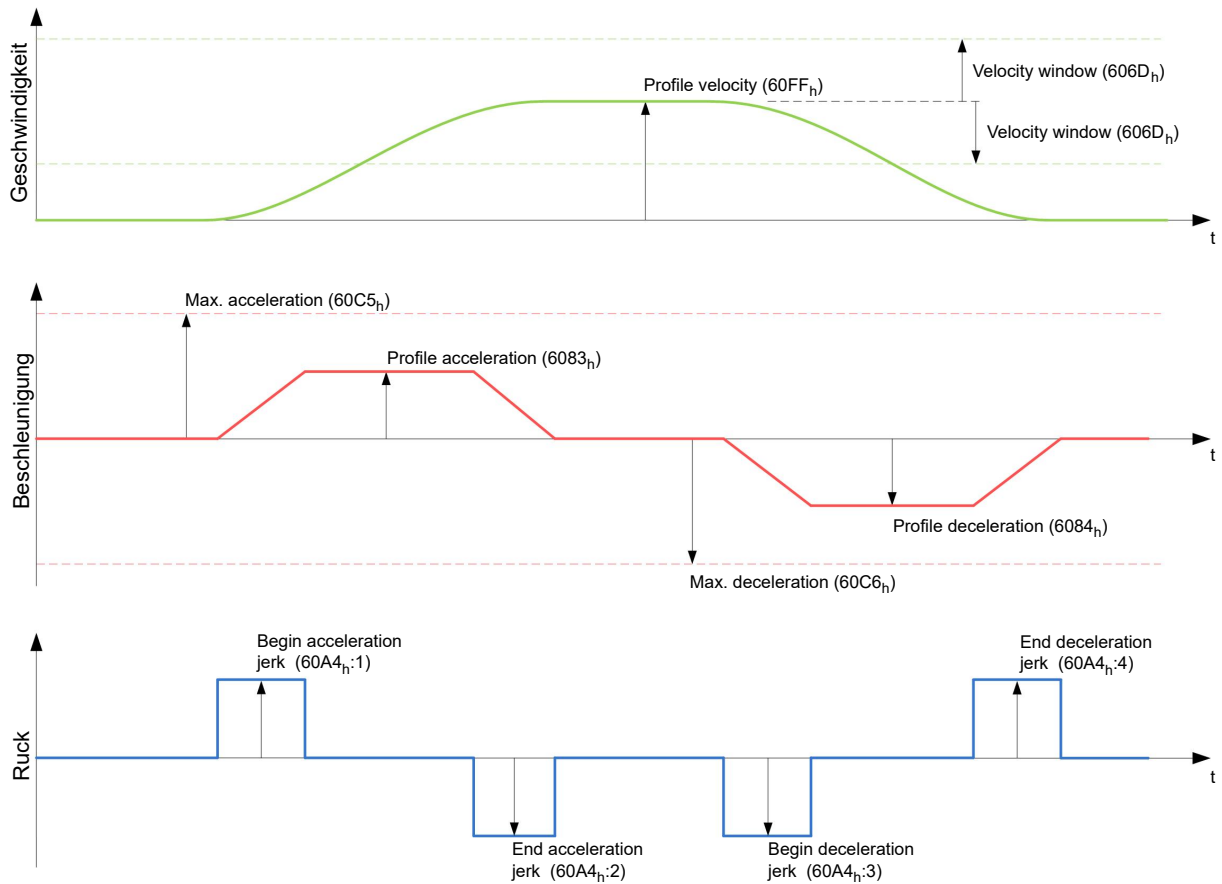

### Limitierungen im Trapez-Fall

Dieses Bild zeigt die einstellbaren Limitierungen für den Trapez-Fall ( $6086_h = 0$ ).

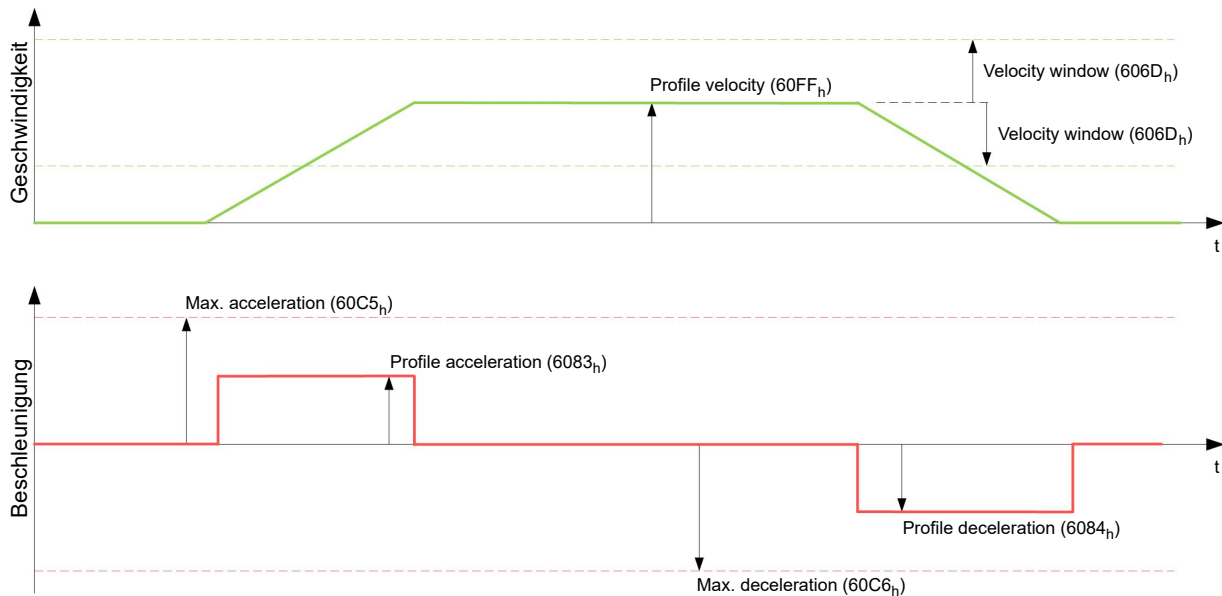

## 6.4 Profile Torque

### 6.4.1 Beschreibung

In diesem Modus wird das Drehmoment als Sollwert vorgegeben und über eine Rampenfunktion angefahren.



#### Hinweis

Dieser Modus funktioniert, nur wenn der **Closed Loop** aktiviert ist, siehe auch **Inbetriebnahme Closed Loop**.



#### Hinweis

In diesem Modus sind die Endschalter und damit die Toleranzbänder aktiv. Für weitere Informationen zu den Endschaltern, siehe **Begrenzung des Bewegungsbereichs**.

## 6.4.2 Aktivierung

Um den Modus zu aktivieren, muss im Objekt **6060<sub>h</sub>** (Modes Of Operation) der Wert "4" gesetzt werden (siehe "**CiA 402 Power State Machine**").

## 6.4.3 Controlword

Folgende Bits im Objekt **6040<sub>h</sub>** (Controlword) haben eine gesonderte Funktion:

- Bit 8 (Halt): Ist dieses Bit auf "1" gesetzt, bleibt der Motor stehen. Wird dieses Bit von "1" auf "0" gesetzt, wird der Motor den Vorgaben entsprechend angefahren. Beim Setzen von "0" auf "1" wird der Motor unter Berücksichtigung der Vorgabewerte wieder zum Stillstand gebracht.

## 6.4.4 Statusword

Folgende Bits im Objekt **6041<sub>h</sub>** (Statusword) haben eine gesonderte Funktion:

- Bit 10 (Target Reached): Dieses Bit gibt in Kombination mit dem Bit 8 des Objekts **6040<sub>h</sub>** (Controlword) an, ob das vorgegebene Drehmoment erreicht ist (siehe nachfolgende Tabelle). Das Ziel gilt als erreicht wenn das Istmoment (**6077<sub>h</sub> Torque Actual Value**) eine vorgegebene Zeit (**203E<sub>h</sub> Torque Window Time**) innerhalb eines Toleranzfensters (**203D<sub>h</sub> Torque Window**) ist.

<b>6040<sub>h</sub></b> <b>Bit 8</b>	<b>6041<sub>h</sub></b> <b>Bit 10</b>	<b>Beschreibung</b>
0	0	Vorgegebenes Drehmoment nicht erreicht
0	1	Vorgegebenes Drehmoment erreicht
1	0	Achse beschleunigt
1	1	Geschwindigkeit der Achse ist 0

- Bit 11: Limit überschritten: Das Zieldrehmoment (**6071<sub>h</sub>**) überschreitet das in **6072<sub>h</sub>** eingegebene maximale Drehmoment.

## 6.4.5 Objekteinträge

Alle Werte der folgenden Einträge im Objektverzeichnis sind als Tausendstel des maximalen Drehmoments anzugeben, welches dem Nennstrom (**203B<sub>h</sub>:01<sub>h</sub>**) entspricht. Dazu zählen die Objekte:

- **6071<sub>h</sub>** (Target Torque): Zielvorgabe des Drehmomentes
- **6072<sub>h</sub>** (Max Torque): Maximales Drehmoment während der gesamten Rampe (Beschleunigen, Drehmoment halten, Abbremsen)
- **6074<sub>h</sub>** (Torque Demand): Momentaner Ausgabewert des Rampengenerators (Drehmoment) für den Regler
- **6087<sub>h</sub>** (Torque Slope): Max. Änderung des Drehmoments pro Sekunde





### Hinweis

Diese Werte sind nicht limitiert auf 100% des Nennstroms (**203B<sub>h</sub>:01<sub>h</sub>**). Drehmomentwerte höher als das Nenndrehmoment (generiert von dem Nennstrom) können erreicht werden, wenn die Maximaldauer des Spitzenstroms (**203B<sub>h</sub>:02<sub>h</sub>**) gesetzt wird (siehe **I2t Motor-Überlastungsschutz**). Alle Drehmoment-Objekte werden von dem Spitzenstrom limitiert.

Die folgenden Objekte werden zudem für diesen Operationsmodus benötigt:

- **3202<sub>h</sub>** Bit 5 (Motor Drive Submode Select):  
Ist dieses Bit auf "0" gesetzt, wird der Antriebsregler im Drehmoment-begrenzten Velocity Mode betrieben, d.h. die maximale Geschwindigkeit kann in Objekt **2032<sub>h</sub>** begrenzt werden und der Regler kann im Feldschwächebetrieb arbeiten.  
Wird dieses Bit auf "1" gesetzt, arbeitet der Regler im ("Real") Torque Mode, die maximale Geschwindigkeit kann hier nicht begrenzt werden und der Feldschwächebetrieb ist nicht möglich.

### Objekte des Rampengenerators

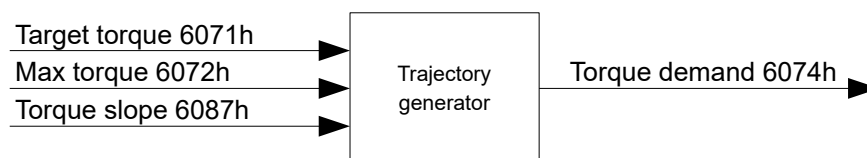

### Torque-Verlauf

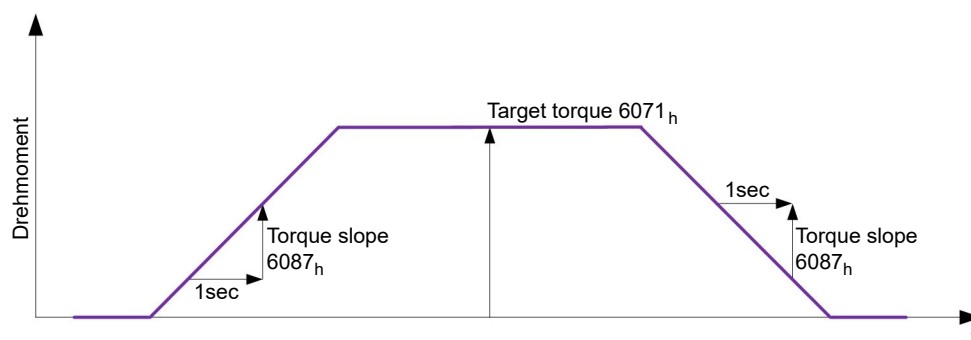

## 6.5 Homing

### 6.5.1 Übersicht

#### Beschreibung

Aufgabe der Referenzfahrt (Homing Method) ist es, den Positionsnullpunkt der Steuerung auf einen Encoder-Index bzw. Positionsschalter auszurichten.

#### Aktivierung

Um den Modus zu aktivieren, muss im Objekt **6060<sub>h</sub>** (Modes Of Operation) der Wert "6" gesetzt werden (siehe "**CiA 402 Power State Machine**").

Werden Referenz- und/oder Endschalter verwendet, müssen diese Spezialfunktionen erst in der E/A-Konfiguration aktiviert werden (siehe "**Digitale Ein- und Ausgänge**").

## Controlword

Folgende Bits im Objekt **6040<sub>h</sub>** (Controlword) haben eine gesonderte Funktion:

- Bit 4: Wird das Bit auf "1" gesetzt, wird die Referenzierung gestartet. Diese wird solange ausgeführt, bis entweder die Referenzposition erreicht wurde oder Bit 4 wieder auf "0" gesetzt wird.

## Statusword

Folgende Bits im Objekt **6041<sub>h</sub>** (Statusword) haben eine gesonderte Funktion:

Bit 13	Bit 12	Bit 10	Beschreibung
0	0	0	Referenzfahrt wird ausgeführt
0	0	1	Referenzfahrt ist unterbrochen oder nicht gestartet
0	1	0	Referenzfahrt bestätigt, aber Ziel wurde noch nicht erreicht
0	1	1	Referenzfahrt vollständig abgeschlossen
1	0	0	Fehler während der Referenzfahrt, Motor dreht sich noch
1	0	1	Fehler während der Referenzfahrt, Motor im Stillstand

## Objekteinträge

Folgende Objekte sind zur Steuerung dieses Modus erforderlich:

- **607C<sub>h</sub>** (Home Offset): Gibt die Differenz zwischen Null-Position der Steuerung und dem Referenzpunkt der Maschine in **benutzerdefinierten Einheiten** an.
- **6098<sub>h</sub>** (Homing Method): Methode, mit der referenziert werden soll (siehe "**Referenzfahrt-Methode**")
- **6099<sub>h</sub>:01<sub>h</sub>** (Speed During Search For Switch): Geschwindigkeit für die Suche nach dem Schalter
- **6099<sub>h</sub>:02<sub>h</sub>** (Speed During Search For Zero): Geschwindigkeit für die Suche nach dem Index
- **609A<sub>h</sub>** (Homing Acceleration): Anfahr- und Bremsbeschleunigung für die Referenzfahrt
- **2056<sub>h</sub>** (Limit Switch Tolerance Band): Die Steuerung lässt nach dem Auffahren auf den positiven oder negativen Endschalter einen Toleranzbereich zu, den der Motor noch zusätzlich weiter fahren darf. Wird dieser Toleranzbereich überschritten, stoppt der Motor und die Steuerung wechselt in den Zustand "Fault". Falls während der Referenzfahrt Endschalter betätigt werden können, sollte der Toleranzbereich ausreichend gewählt werden, so dass der Motor beim Abbremsen den Toleranzbereich nicht verlässt. Andernfalls kann die Referenzfahrt nicht erfolgreich ausgeführt werden. Nach Abschluss der Referenzfahrt kann der Toleranzbereich, wenn dies die Anwendung erfordert, wieder auf "0" gesetzt werden.
- **203A<sub>h</sub>:01<sub>h</sub>** (Minimum Current For Block Detection): Minimale Stromschwelle, durch deren Überschreiten, das Blockieren des Motors an einem Block erkannt werden soll.
- **203A<sub>h</sub>:02<sub>h</sub>** (Period Of Blocking): Gibt die Zeit in ms an, die der Motor nach der Blockdetektion trotzdem noch gegen den Block fahren soll.

## Geschwindigkeiten der Referenzfahrt

Das Bild zeigt die Geschwindigkeiten der Referenzfahrt am Beispiel der Methode 4:

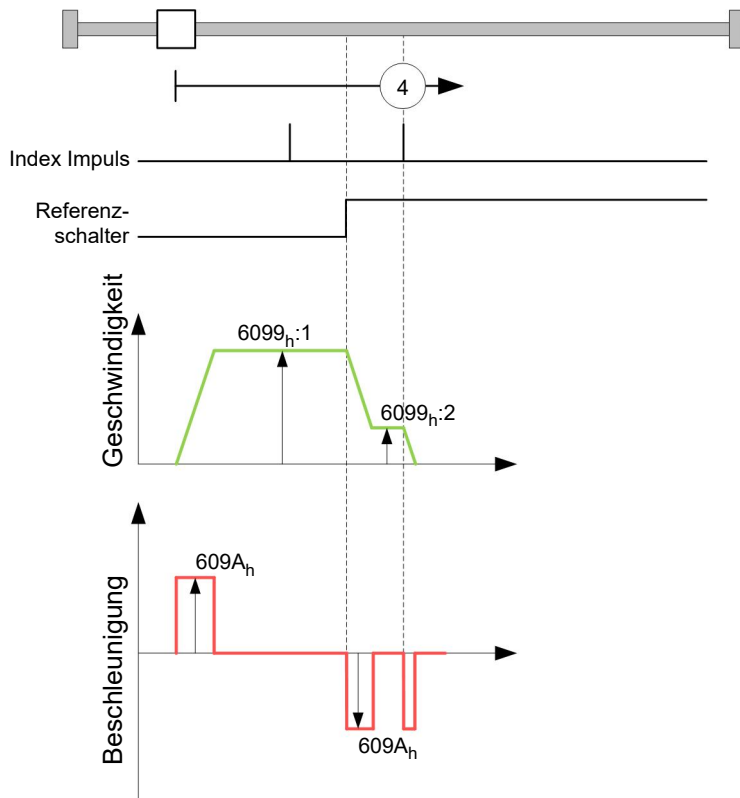

## 6.5.2 Referenzfahrt-Methode

### Beschreibung

Die Referenzfahrt-Methode wird als Zahl in das Objekt **6098<sub>h</sub>** geschrieben und entscheidet darüber, ob auf eine Schalterflanke (steigend/fallend), eine Stromschwelle für Blockdetektion bzw. einen Index-Impuls referenziert wird oder in welche Richtung die Referenzfahrt startet. Methoden, die den Index-Impuls des Encoders benutzen, liegen im Zahlenbereich 1 bis 14, 33 und 34. Methoden, die den Index-Impuls des Encoders nicht benutzen, liegen zwischen 17 und 30, sind in den Fahrprofilen aber identisch mit den Methoden 1 bis 14. Diese Zahlen sind in den nachfolgenden Abbildungen eingekreist dargestellt. Methoden, bei denen keine Endscharter eingesetzt werden und stattdessen das Fahren gegen einen Block erkannt werden soll, müssen mit einem Minus vor der Methodenanzahl aufgerufen werden.

Für die nachfolgenden Grafiken gilt die negative Bewegungsrichtung nach links. Der Endscharter (*limit switch*) liegt jeweils vor der mechanischen Blockierung, der Referenzschalter (*home switch*) liegt zwischen den beiden Endschartern. Die Index-Impulse kommen vom angeschlossenen Encoder.

Bei Methoden, die Homing auf Block benutzen, gelten die gleichen Abbildungen wie für die Methoden mit Endscharter. Da sich außer den fehlenden Endschartern nichts ändert, wurde auf neue Abbildungen verzichtet. Hier gilt für die Abbildungen, dass die Endscharter durch eine mechanische Blockierung ersetzt werden müssen.

### Homing auf Block

Homing auf Block funktioniert derzeit nur im *Closed Loop*-Betrieb.

"Homing auf Block" funktioniert wie jede Homing-Methode mit dem Unterschied, dass zur Positionierung - anstelle auf einen Endscharter - auf einen Block (Endanschlag) gefahren wird. Dabei sind zwei Einstellungen vorzunehmen:

1. Stromhöhe: im Objekt **203A<sub>h</sub>:01** wird die Stromhöhe definiert, ab der ein Fahren gegen den Block erkannt wird.
2. Blockierdauer: im Objekt **203A<sub>h</sub>:02** wird die Dauer, während der Motor gegen den Block fährt, eingestellt.

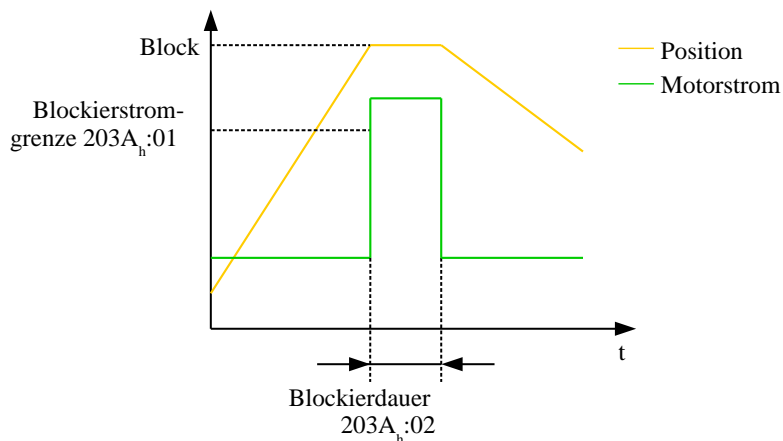

### Methoden-Überblick

Die Methoden 1 bis 14, sowie 33 und 34 benutzen den Index-Impuls des Encoders.

Die Methoden 17 bis 32 sind identisch mit den Methoden 1 bis 14, mit dem Unterschied, dass nur noch auf den End- oder Referenzschalter referenziert wird und nicht auf den Index-Impuls.

- Methoden 1 bis 14 verwenden einen Index-Impuls.
- Methoden 17 bis 30 verwenden keinen Index-Impuls.
- Methoden 33 und 34 referenzieren nur auf den nächsten Index-Impuls.
- Methode 35 referenziert auf die aktuelle Position.

Folgende Methoden können für Homing auf Block benutzt werden:

- Methoden -1 bis -2 und -7 bis -14 enthalten einen Index-Impuls
- Methoden -17 bis -18 und -23 bis -30 haben keinen Index-Impuls

### Methoden 1 und 2

Referenzieren auf Endschalter und Index-Impuls.

Methode 1 referenziert auf negativen Endschalter und Index-Impuls:

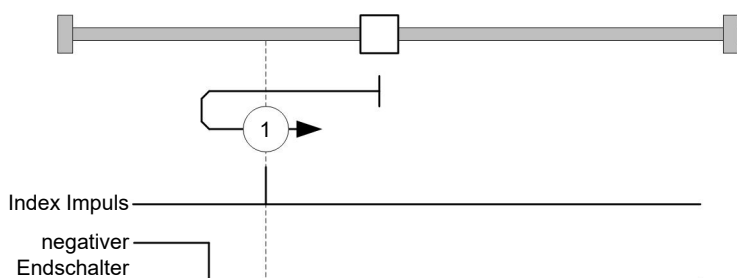

Methode 2 referenziert auf positiven Endschalter und Index-Impuls:

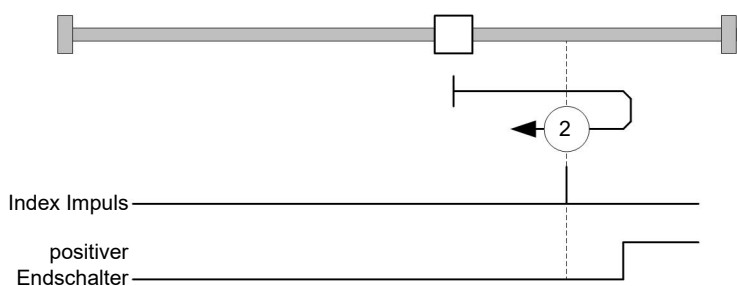

### Methoden 3 bis 6

Referenzieren auf die Schaltflanke des Referenzschalters und Index-Impuls.

Bei den Methoden 3 und 4 wird die linke Schaltflanke des Referenzschalters als Referenz verwendet:

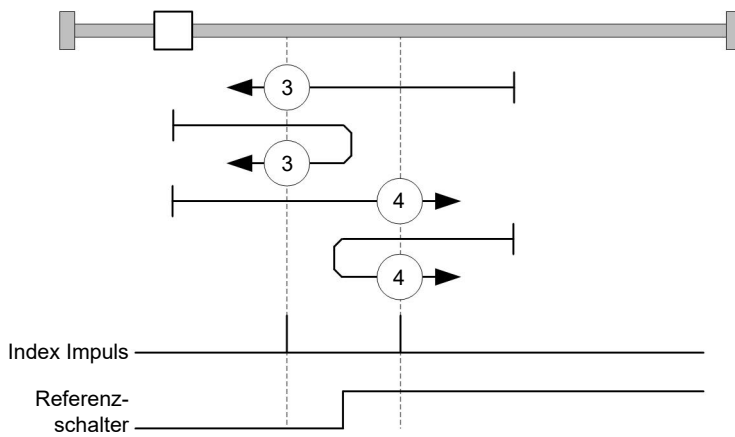

Bei den Methoden 5 und 6 wird die rechte Schaltflanke des Referenzschalters als Referenz verwendet:

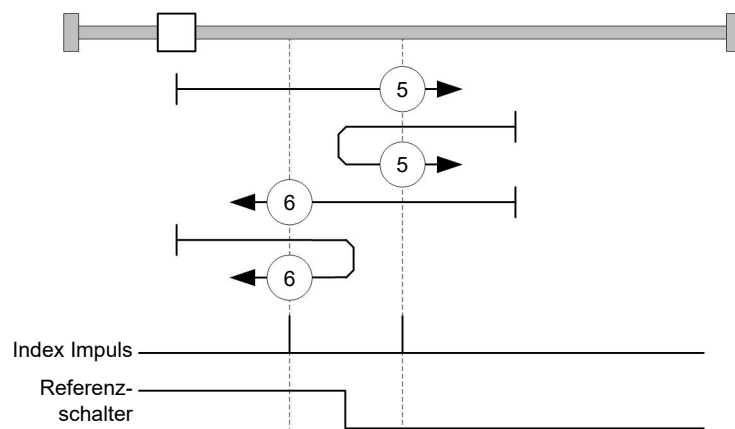

### Methoden 7 bis 14

Referenzieren auf Referenzschalter und Index-Impuls (mit Endschaltern).

Bei diesen Methoden ist die derzeitige Position relativ zum Referenzschalter unwichtig. Mit der Methode 10 wird beispielsweise immer auf den Index-Impuls rechts neben der rechten Flanke des Referenzschalters referenziert.

Die Methoden 7 bis 10 berücksichtigen den positiven Endschalter:

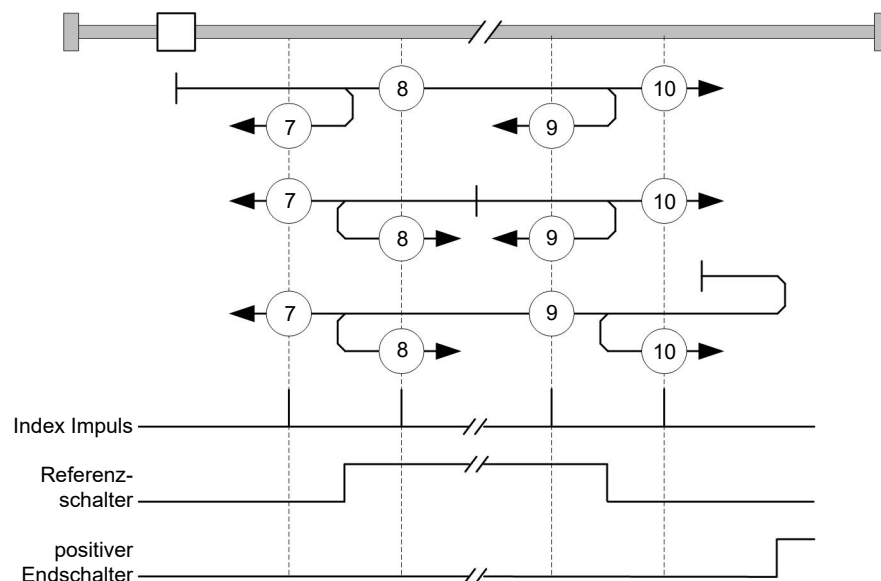

Die Methoden 11 bis 14 berücksichtigen den negativen Endschalter:

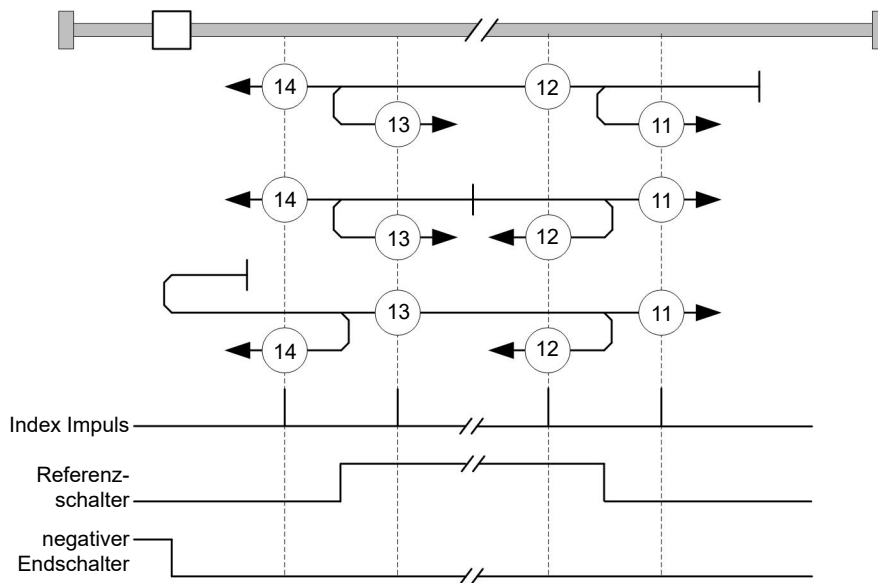

### Methoden 17 und 18

Referenzieren auf den Endschalter ohne den Index-Impuls.

Methode 17 referenziert auf den negativen Endschalter:

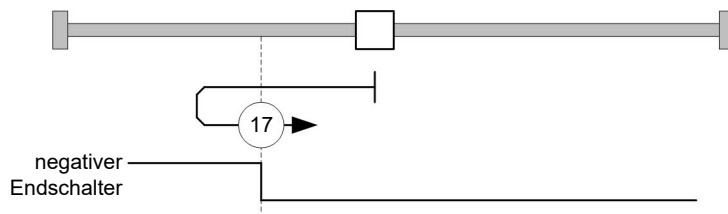

Methode 18 referenziert auf den positiven Endschalter:

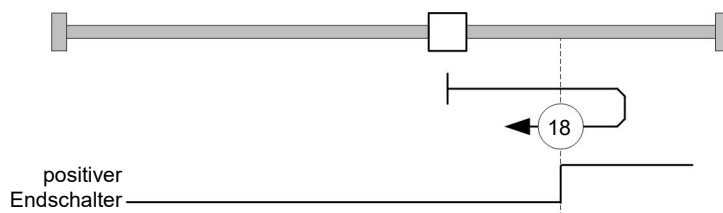

### Methoden 19 bis 22

Referenzieren auf die Schaltflanke des Referenzschalters ohne den Index-Impuls.

Bei den Methoden 19 und 20 (äquivalent zu Methoden 3 und 4) wird die linke Schaltflanke des Referenzschalters als Referenz verwendet:

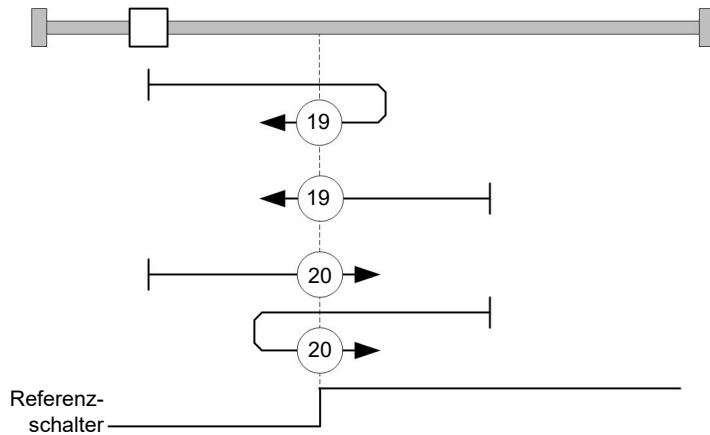

Bei den Methoden 21 und 22 (äquivalent zu Methoden 5 und 6) wird die rechte Schaltflanke des Referenzschalters als Referenz verwendet:

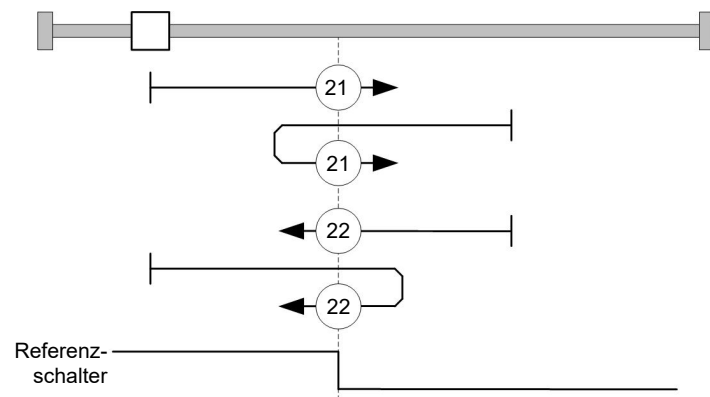

### Methoden 23 bis 30

Referenzieren auf Referenzschalter ohne den Index-Impuls (mit Endschaltern).

Bei diesen Methoden ist die derzeitige Position relativ zum Referenzschalter unwichtig. Mit der Methode 26 wird beispielsweise immer auf den Index-Impuls rechts neben der rechten Flanke des Referenzschalters referenziert.

Die Methoden 23 bis 26 berücksichtigen den positiven Referenzschalter:

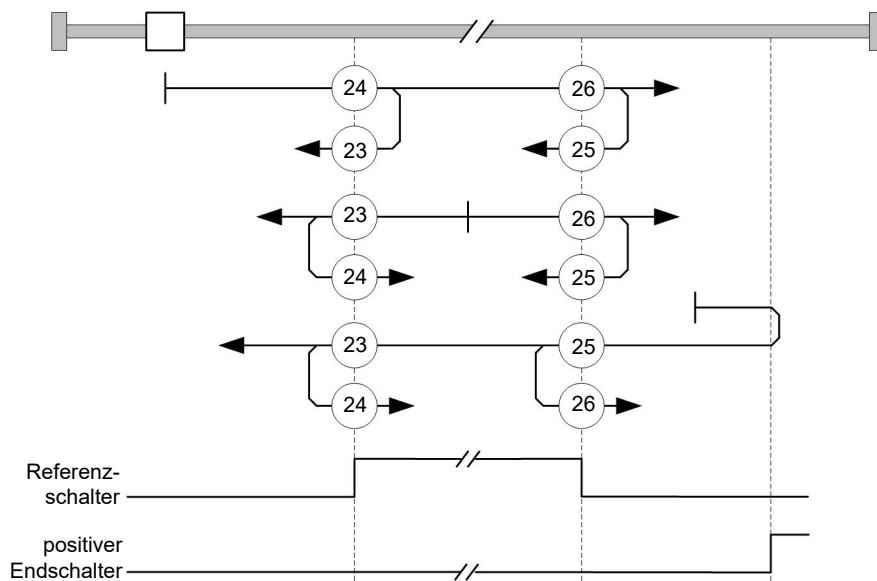

Die Methoden 27 bis 30 berücksichtigen den negativen Referenzschalter:

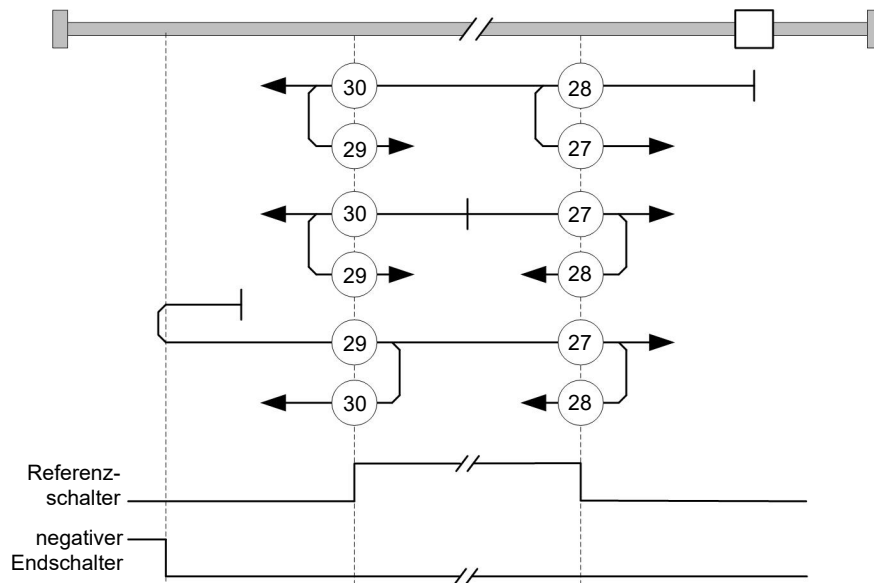

### Methoden 33 und 34

Referenzieren auf den nächsten Index-Impuls.

Bei diesen Methoden wird nur auf den jeweils folgenden Index-Impuls referenziert:

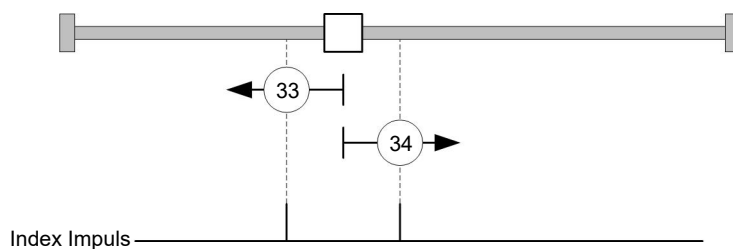

### Methode 35

Referenziert auf die aktuelle Position.



#### Hinweis

Für den Homing Mode 35 ist es nicht notwendig, die **CiA 402 Power State Machine** in den Status "Operation Enabled" zu schalten. Auf diese Weise kann vermieden werden, dass durch eine Bestromung der Motorwicklungen im *Open Loop*-Betrieb, die aktuelle Position nach dem Homing Mode 35 nicht genau 0 ist.

## 6.6 Interpolated Position Mode

### 6.6.1 Übersicht

#### Beschreibung

Der *Interpolated Position Mode* dient zum Synchronisieren mehrerer Achsen. Hierzu übernimmt eine übergeordnete Steuerung die Rampen- bzw. Bahnberechnung und überträgt die jeweilige Sollposition, bei der sich die Achse zu einem bestimmten Zeitpunkt befinden soll, zur Steuerung. Zwischen diesen Positions-Stützstellen interpoliert die Steuerung.





#### Hinweis

In diesem Modus sind die Endschalter und damit die Toleranzbänder aktiv. Für weitere Informationen zu den Endschaltern, siehe **Begrenzung des Bewegungsbereichs**.

### Synchronisierung zum SYNC-Objekt

Für den Interpolated Position Mode ist es notwendig, dass sich die Steuerung auf das SYNC-Objekt (abhängig vom Feldbus) aufsynchronisiert. Dieses SYNC-Objekt ist in regelmäßigen Zeitabständen von der übergeordneten Steuerung zu senden. Die Synchronisation erfolgt, sobald die Steuerung in den NMT-Modus *Operational* geschaltet wird.



#### Hinweis

Es wird empfohlen, wenn möglich ein Zeitintervall des *SYNC-Objekts* zu nutzen.

## 6.6.2 Aktivierung

Um den Modus zu aktivieren, muss im Objekt **6060<sub>h</sub>** (Modes Of Operation) der Wert "7" gesetzt werden (siehe "**CiA 402 Power State Machine**").

## 6.6.3 Controlword

Folgende Bits im Objekt **6040<sub>h</sub>** (Controlword) haben eine gesonderte Funktion:

- Bit 4 aktiviert die Interpolation, wenn es auf "1" gesetzt wird.
- Bit 8 (Halt): Ist dieses Bit auf "1" gesetzt, bleibt der Motor stehen. Bei einem Übergang von "1" auf "0" beschleunigt der Motor mit der eingestellten Startrampe bis zur Zielgeschwindigkeit. Bei einem Übergang von "0" auf "1" bremst der Motor ab und bleibt stehen. Die Bremsbeschleunigung ist dabei abhängig von der Einstellung des "Halt Option Code" im Objekt **605D<sub>h</sub>**.

## 6.6.4 Statusword

Folgende Bits im Objekt **6041<sub>h</sub>** (Statusword) haben eine gesonderte Funktion:

- Bit 10: Zielposition erreicht: Dieses Bit ist auf "1" gesetzt, wenn die Zielposition erreicht wurde (sollte das Halt-Bit im Controlword "0" sein) oder die Achse hat die Geschwindigkeit 0 (falls das Halt-Bit im letzten Controlword "1" war).
- Bit 11: Limit überschritten: Die Sollposition über- oder unterschreitet die in **607D<sub>h</sub>** eingegebenen Grenzwerte.
- Bit 12 (IP Modus aktiv): Dieses Bit wird auf "1" gesetzt, wenn die Interpolation aktiv ist.

## 6.6.5 Benutzung

Die Steuerung folgt einem linear interpolierten Pfad zwischen der aktuellen und der vorgegebenen Zielposition. Die (nächste) Zielposition muss in das Datensatz **60C1<sub>h</sub>:01<sub>h</sub>** geschrieben werden.

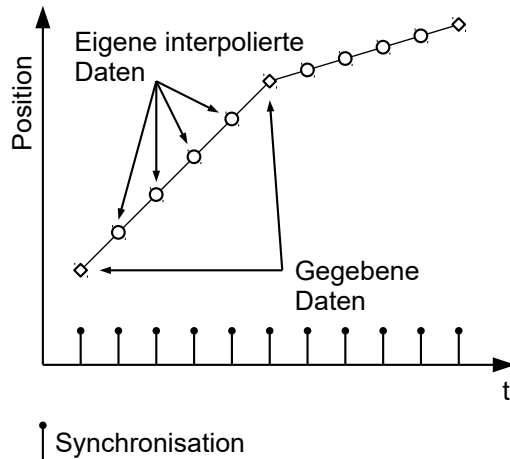

In der derzeitigen Implementation wird nur

- lineare Interpolation
- und eine Zielposition

unterstützt.

### 6.6.6 Setup

Das folgende Setup ist nötig:

- **60C2<sub>h</sub>:01<sub>h</sub>**: Zeit zwischen zwei übergebenen Zielpositionen in ms.
- **60C4<sub>h</sub>:06<sub>h</sub>**: dieses Objekt ist auf "1" zu setzen um die Zielposition im Objekt **60C1<sub>h</sub>:01<sub>h</sub>** modifizieren zu dürfen.
- Um den Motor drehen zu können, ist die *Power state machine* auf den Status *Operation enabled* zu setzen (siehe **CiA 402 Power State Machine**)

### 6.6.7 Operation

Nach dem Setup ist die Aufgabe der übergeordneten Steuerung, die Zielpositionen rechtzeitig in das Objekt **60C1<sub>h</sub>:01<sub>h</sub>** zu schreiben.

## 6.7 Cyclic Synchronous Position

### 6.7.1 Übersicht

#### Beschreibung

In diesem Modus wird der Steuerung in festen Zeitabständen (im Folgenden *Zyklus* genannt) über den Feldbus eine absolute Positionsvorgabe übergeben. Die Steuerung berechnet dabei keine Rampen mehr, sondern folgt nur noch den Vorgaben.

Die Zielposition wird zyklisch (per *PDO*) übertragen. Das Bit 4 im Controlword muss nicht gesetzt werden (im Gegensatz zum **Profile Position** Modus).



#### Hinweis

Die Zielvorgabe ist absolut und damit unabhängig davon, wie oft sie pro *Zyklus* versendet wurde.



### Hinweis

In diesem Modus sind die Endschalter und damit die Toleranzbänder aktiv. Für weitere Informationen zu den Endschaltern, siehe **Begrenzung des Bewegungsbereichs**.

### Aktivierung

Um den Modus zu aktivieren, muss im Objekt **6060<sub>h</sub>** (Modes Of Operation) der Wert "8" gesetzt werden (siehe "**CiA 402 Power State Machine**").

### Controlword

In diesem Modus haben die Bits des Controlword **6040<sub>h</sub>** keine gesonderte Funktion.

### Statusword

Folgende Bits im Objekt **6041<sub>h</sub>** (Statusword) haben eine gesonderte Funktion:

Bit	Wert	Beschreibung
8	0	Steuerung ist nicht synchron zum Feldbus
8	1	Steuerung ist synchron zum Feldbus
10	0	Reserviert
10	1	Reserviert
12	0	Steuerung folgt nicht der Zielvorgabe, die Vorgabe des <b>607A<sub>h</sub></b> (Target Position) wird ignoriert
12	1	Steuerung folgt der Zielvorgabe, das Objekt <b>607A<sub>h</sub></b> (Target Position) wird als Eingabe für die Positionsregelung genutzt.
13	0	Kein Schleppfehler
13	1	Schleppfehler

Bit 11: Limit überschritten: Die Sollposition über- oder unterschreitet die in **607D<sub>h</sub>** eingegebenen Grenzwerte.

## 6.7.2 Objekteinträge

Folgende Objekte sind zur Steuerung dieses Modus erforderlich:

- **607A<sub>h</sub>** (Target Position): Dieses Objekt muss zyklisch mit dem Positions-Sollwert beschrieben werden.
- **607B<sub>h</sub>** (Position Range Limit): Dieses Objekt enthält die Vorgabe für einen Über- oder Unterlauf der Positionsangabe.
- **607D<sub>h</sub>** (Software Position Limit): Dieses Objekt legt die Limitierungen fest, innerhalb deren sich die Positionsvorgabe (**607A<sub>h</sub>**) befinden muss.
- **6065<sub>h</sub>** (Following Error Window): Dieses Objekt gibt einen Toleranz-Korridor in positiver wie negativer Richtung von der Sollvorgabe vor. Befindet sich die Ist-Position länger als die vorgegebene Zeit (**6066<sub>h</sub>**) außerhalb dieses Korridors, wird ein Schleppfehler gemeldet.
- **6066<sub>h</sub>** (Following Error Time Out): Dieses Objekt gibt den Zeitbereich in Millisekunden vor. Sollte sich die Ist-Position länger als dieser Zeitbereich außerhalb des Positions-Korridors (**6065<sub>h</sub>**) befinden, wird ein Schleppfehler ausgelöst.
- **6085<sub>h</sub>** (Quick-Stop Deceleration): Dieses Objekt hält die Bremsbeschleunigung für den Fall, dass ein Quick-Stop ausgelöst wird.
- **605A<sub>h</sub>** (Quick-Stop Option Code): Dieses Objekt enthält die Option, die im Falle eines Quick-Stops ausgeführt werden soll.
- **6086<sub>h</sub>** (Motion Profile Type):

- **60C2<sub>h</sub>:01<sub>h</sub>** (Interpolation Time Period): Dieses Objekt gibt die Zeit eines *Zyklus* vor, in diesen Zeitabständen muss ein neuer Sollwert in das **607A<sub>h</sub>** geschrieben werden. Es gilt dabei: Zykluszeit = Wert des **60C2<sub>h</sub>:01<sub>h</sub>** \* 10<sup>Wert des 60C2:02</sup> Sekunden.
- **60C2<sub>h</sub>:02<sub>h</sub>** (Interpolation Time Index): Dieses Objekt gibt die Zeitbasis der Zyklen an. Derzeit wird nur der Wert **60C2<sub>h</sub>:02<sub>h</sub>=-3** unterstützt, das ergibt eine Zeitbasis von 1 Millisekunde.

Folgende Objekte können in dem Modus ausgelesen werden:

- **6064<sub>h</sub>** (Position Actual Value)
- **606C<sub>h</sub>** (Velocity Actual Value)
- **60F4<sub>h</sub>** (Following Error Actual Value)

## 6.8 Cyclic Synchronous Velocity

### 6.8.1 Übersicht

#### Beschreibung

In diesem Modus wird der Steuerung in festen Zeitabständen (im Folgenden *Zyklus* genannt) über den Feldbus eine Geschwindigkeitsvorgabe übergeben. Die Steuerung berechnet dabei keine Rampen mehr, sondern folgt nur noch den Vorgaben.



#### Hinweis

In diesem Modus sind die Endschalter und damit die Toleranzbänder aktiv. Für weitere Informationen zu den Endschaltern, siehe **Begrenzung des Bewegungsbereichs**.

#### Aktivierung

Um den Modus zu aktivieren, muss im Objekt **6060<sub>h</sub>** (Modes Of Operation) der Wert "9" gesetzt werden (siehe "**CiA 402 Power State Machine**").

#### Controlword

In diesem Modus haben die Bits des Controlword **6040<sub>h</sub>** keine gesonderte Funktion.

#### Statusword

Folgende Bits im Objekt **6041<sub>h</sub>** (Statusword) haben eine gesonderte Funktion:

Bit	Wert	Beschreibung
8	0	Steuerung ist nicht synchron zum Feldbus
8	1	Steuerung ist synchron zum Feldbus
10	0	Reserviert
10	1	Reserviert
12	0	Steuerung folgt nicht der Zielvorgabe, die Vorgabe des <b>60FF<sub>h</sub></b> (Target Velocity) wird ignoriert
12	1	Steuerung folgt der Zielvorgabe, das Objekt <b>60FF<sub>h</sub></b> (Target Velocity) wird als Eingabe für die Positionsregelung genutzt.
13	0	Reserviert
13	1	Reserviert

### 6.8.2 Objekteinträge

Folgende Objekte sind zur Steuerung dieses Modus erforderlich:

- **60FF<sub>h</sub>** (Target Velocity): Dieses Objekt muss zyklisch mit dem Geschwindigkeits-Sollwert beschrieben werden.
- **6085<sub>h</sub>** (Quick-Stop Deceleration): Dieses Objekt hält die Bremsbeschleunigung für den Fall, dass ein Quick-Stop ausgelöst wird (siehe "**CiA 402 Power State Machine**").
- **605A<sub>h</sub>** (Quick-Stop Option Code): Dieses Objekt enthält die Option, die im Falle eines Quick-Stops ausgeführt werden soll (siehe "**CiA 402 Power State Machine**").
- **60C2<sub>h</sub>:01<sub>h</sub>** (Interpolation Time Period): Dieses Objekt gibt die Zeit eines *Zyklus* vor, in diesen Zeitabständen muss ein neuer Sollwert in das **60FF<sub>h</sub>** geschrieben werden.  
Es gilt dabei: Zykluszeit = Wert des **60C2<sub>h</sub>:01<sub>h</sub>** \* 10<sup>Wert des 60C2:02</sup> Sekunden.
- **60C2<sub>h</sub>:02<sub>h</sub>** (Interpolation Time Index): Dieses Objekt gibt die Zeitbasis der Zyklen an. Derzeit wird nur der Wert **60C2<sub>h</sub>:02<sub>h</sub>=-3** unterstützt, das ergibt eine Zeitbasis von 1 Millisekunde.

Folgende Objekte können in dem Modus ausgelesen werden:

- **606C<sub>h</sub>** (Velocity Actual Value)
- **607E<sub>h</sub>** (Polarity)

## 6.9 Cyclic Synchronous Torque

### 6.9.1 Übersicht

#### Beschreibung

In diesem Modus wird der Steuerung in festen Zeitabständen (im Folgenden *Zyklus* genannt) über den Feldbus eine absolute Drehmomentsvorgabe übergeben. Die Steuerung berechnet dabei keine Rampen mehr, sondern folgt nur noch den Vorgaben.



#### Hinweis

Dieser Modus funktioniert nur wenn der **Closed Loop** aktiviert ist, siehe auch **Inbetriebnahme Closed Loop**.



#### Hinweis

In diesem Modus sind die Endschalter und damit die Toleranzbänder aktiv. Für weitere Informationen zu den Endschaltern, siehe **Begrenzung des Bewegungsbereichs**.

#### Aktivierung

Um den Modus zu aktivieren, muss im Objekt **6060<sub>h</sub>** (Modes Of Operation) der Wert "10" gesetzt werden (siehe "**CiA 402 Power State Machine**").

#### Controlword

In diesem Modus haben die Bits des Controlword **6040<sub>h</sub>** keine gesonderte Funktion.

#### Statusword

Folgende Bits im Objekt **6041<sub>h</sub>** (Statusword) haben eine gesonderte Funktion:

Bit	Wert	Beschreibung
8	0	Steuerung ist nicht synchron zum Feldbus
8	1	Steuerung ist synchron zum Feldbus
10	0	Reserviert
10	1	Reserviert

Bit	Wert	Beschreibung
12	0	Steuerung folgt nicht der Zielvorgabe, die Vorgabe des <b>6071<sub>h</sub></b> (Target Torque) wird ignoriert
12	1	Steuerung folgt der Zielvorgabe, das Objekt <b>6071<sub>h</sub></b> (Target Torque) wird als Eingabe für die Positionsregelung genutzt.
13	0	Reserviert
13	1	Reserviert

## 6.9.2 Objekteinträge

Folgende Objekte sind zur Steuerung dieses Modus erforderlich:

- **6071<sub>h</sub>** (Target Torque): Dieses Objekt muss zyklisch mit dem Drehmoment-Sollwert beschrieben werden und ist relativ zu **6072<sub>h</sub>** einzustellen.
- **6072<sub>h</sub>** (Max Torque): Beschreibt das maximal zulässige Drehmoment.
- **60C2<sub>h</sub>:01<sub>h</sub>** (Interpolation Time Period): Dieses Objekt gibt die Zeit eines *Zyklus* vor, in diesen Zeitabständen muss ein neuer Sollwert in das **60FF<sub>h</sub>** geschrieben werden.  
Es gilt dabei: Zykluszeit = Wert des **60C2<sub>h</sub>:01<sub>h</sub>** \* 10<sup>Wert des 60C2:02</sup> Sekunden.
- **60C2<sub>h</sub>:02<sub>h</sub>** (Interpolation Time Index): Dieses Objekt gibt die Zeitbasis der Zyklen an. Derzeit wird nur der Wert **60C2<sub>h</sub>:02<sub>h</sub>=-3** unterstützt, das ergibt eine Zeitbasis von 1 Millisekunde.

Folgende Objekte können in dem Modus ausgelesen werden:

- **606C<sub>h</sub>** (Velocity Actual Value)

## 6.10 Takt-Richtungs-Modus

### 6.10.1 Beschreibung

Im Takt-Richtungs-Modus wird der Motor über zwei Eingänge durch eine übergeordnete Positioniersteuerung mit einem Takt- und einem Richtungssignal betrieben. Bei jedem Takt führt der Motor einen Schritt in die dem Richtungssignal entsprechende Richtung aus.



#### Hinweis

In diesem Modus sind die Endschalter und damit die Toleranzbänder aktiv. Für weitere Informationen zu den Endschaltern, siehe **Begrenzung des Bewegungsbereichs**.

### 6.10.2 Aktivierung

Um den Modus zu aktivieren, muss im Objekt **6060<sub>h</sub>** (Modes Of Operation) der Wert "-1" (bzw. "FFh") gesetzt werden (siehe "**CiA 402 Power State Machine**").

### 6.10.3 Generelles

Folgende Daten gelten für jede Unterart des Takt-Richtungs-Modus:

- Die maximale Frequenz der Eingangspulse liegt bei 1MHz, der ON-Puls sollte dabei nicht kleiner als 200 ns werden.

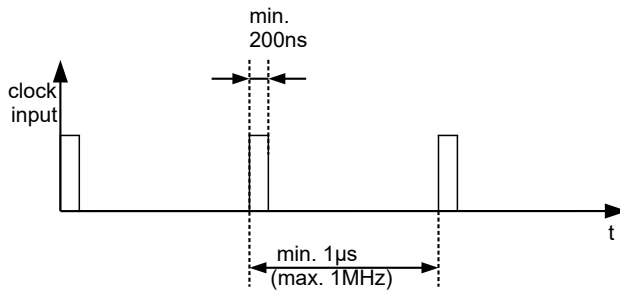

- Die Skalierung der Schritte erfolgt über die Objekte **2057<sub>h</sub>** und **2058<sub>h</sub>**. Dabei gilt die folgende Formel:

$$\text{Schrittweite pro Puls} = \frac{2057_h}{2058_h}$$

Ab Werk ist der Wert "Schrittweite pro Puls" = 128 (**2057<sub>h</sub>**=128 und **2058<sub>h</sub>**=1) eingestellt, was einem Viertelschritt pro Puls entspricht. Ein Vollschritt ist der Wert "512", ein Halbschritt pro Puls entsprechend "256" usw.



#### Hinweis

Bei einem Schrittmotor mit 50 Polpaaren entsprechen 200 Vollschritte einer mechanischen Umdrehung der Motorwelle.

Die BLDC-Motoren werden von der Steuerung im *Takt-Richtungs-Modus* auch als Schrittmotoren behandelt. Das bedeutet, dass ,bei einem BLDC-Motor mit z.B. 3 Polpaaren, 12 (=4\*3) Vollschritte einer Umdrehung entsprechen.



#### Hinweis

Bei einem Richtungswechsel ist es nötig, mindestens eine Zeit von 35µs verstreichen zu lassen, bevor der neue Takt angelegt wird.

### 6.10.4 Statusword

Folgende Bits im Objekt **6041<sub>h</sub>** (Statusword) haben eine gesonderte Funktion:

- Bit 13 (Following Error): Dieses Bit wird im *Closed Loop*-Betrieb gesetzt, wenn der Schlepfehler größer als die eingestellten Grenzen ist (**6065<sub>h</sub>** (Following Error Window) und **6066<sub>h</sub>** (Following Error Time Out)).

### 6.10.5 Unterarten des Takt-Richtungs-Modus

#### Takt-Richtungs-Modus (TR-Modus)

Um den Modus zu aktivieren muss das Objekt **205B<sub>h</sub>** auf den Wert "0" gesetzt sein (Werkseinstellung).

In diesem Modus müssen über den Takteingang die Pulse vorgegeben werden, das Signal des Richtungseingang gibt dabei die Drehrichtung vor (siehe nachfolgende Grafik).

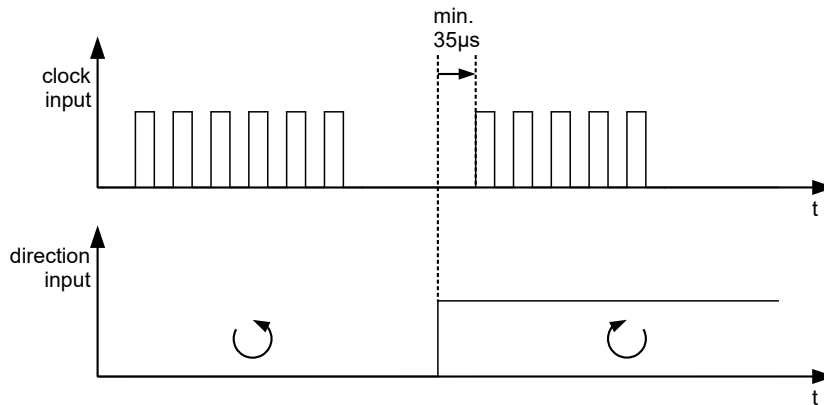

### Rechts-/Linkslauf-Modus (CW/CCW-Modus)

Um den Modus zu aktivieren muss das Objekt **205B<sub>h</sub>** auf den Wert "1" gesetzt sein.

In diesem Modus entscheidet der verwendete Eingang über die Drehrichtung (siehe nachfolgende Grafik).

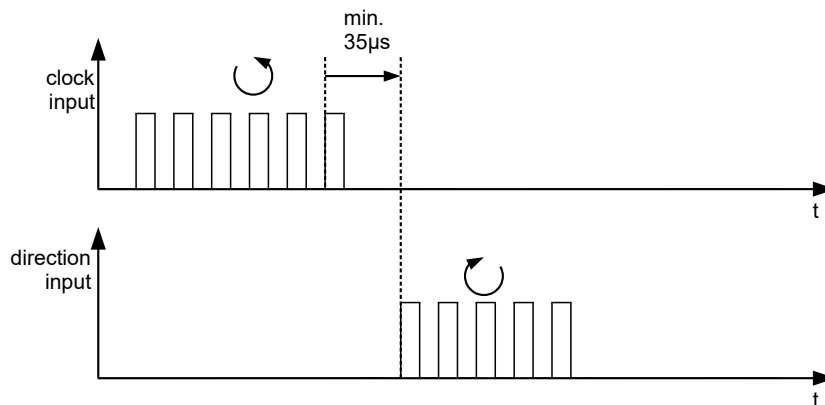

## 6.11 Auto-Setup

### 6.11.1 Beschreibung

Um einige Parameter im Bezug zum Motor und den angeschlossenen Sensoren (Encoder/ Hallensoren) zu ermitteln, wird ein Auto-Setup durchgeführt. Der **Closed Loop** Betrieb setzt ein erfolgreich abgeschlossenes *Auto-Setup* voraus. Bei den Plug & Drive Motoren ist es nicht notwendig ein Auto-Setup auszuführen, da dieses bereits werksseitig durchgeführt wurde.

Für Details siehe entsprechenden Abschnitt im Kapitel **Inbetriebnahme**.



#### Hinweis

In diesem Modus sind die Endschalter und damit die Toleranzbänder aktiv. Für weitere Informationen zu den Endschaltern, siehe **Begrenzung des Bewegungsbereichs**.

### 6.11.2 Aktivierung

Um den Modus zu aktivieren, muss im Objekt **6060<sub>h</sub>** (Modes Of Operation) der Wert "-2" ("FE<sub>h</sub>") gesetzt werden (siehe **CiA 402 Power State Machine**).



### 6.11.3 Controlword

Folgende Bits im Objekt **6040<sub>h</sub>** (Controlword) haben eine gesonderte Funktion:

- Bit 4 startet einen Fahrauftrag. Dieser wird bei einem Übergang von "0" nach "1" übernommen.

### 6.11.4 Statusword

Folgende Bits im Objekt **6041<sub>h</sub>** (Statusword) haben eine gesonderte Funktion:

- Bit 10: Indexed: zeigt an, ob ein Encoder-Index gefunden wurde (= "1") oder nicht (= "0").
- Bit 12: Aligned: dieses Bit wird auf "1" gesetzt, nachdem das *Auto-Setup* beendet ist

## 7 Spezielle Funktionen

### 7.1 Digitale Ein- und Ausgänge

Diese Steuerung verfügt über digitale Ein- und Ausgänge.

#### 7.1.1 Bitzuordnung

Die Software der Steuerung ordnet jedem Eingang und Ausgang zwei Bits im jeweiligen Objekt (z.B. **60FD<sub>h</sub> Digital Inputs** bzw. **60FE<sub>h</sub> Digital Outputs**) zu:

1. Das erste Bit entspricht der Spezialfunktion eines Ausganges oder Eingangs. Diese Funktionen sind immer verfügbar auf den Bits 0 bis einschließlich 15 des jeweiligen Objekts. Darunter fallen die Endschalter und der Referenzschalter bei den digitalen Eingängen und die Bremsensteuerung bei den Ausgängen.
2. Das zweite Bit zeigt den Aus-/Eingang an sich als Pegel, diese sind auf Bit 16 bis 31 verfügbar.

#### Beispiel

Um den Wert des Ausgangs 2 zu manipulieren, ist immer Bit 17 in **60FE<sub>h</sub>** zu benutzen.

Um die Spezialfunktion "Negativer Endschalter" des Eingangs 1 zu aktivieren, ist Bit 0 in **3240<sub>h</sub>:01<sub>h</sub>** zu setzen, und um den Zustand des Eingangs abzufragen ist Bit 0 in **60FD<sub>h</sub>** zu lesen. Das Bit 16 in **60FD<sub>h</sub>** zeigt ebenfalls den Zustand des Eingangs 1 (unabhängig davon, ob die Spezialfunktion des Eingangs aktiviert wurde oder nicht).

In der nachfolgenden Zeichnung ist diese Zuordnung graphisch dargestellt.

Bits eines beliebigen Objektes zur Steuerung eines Aus-/Eingangs

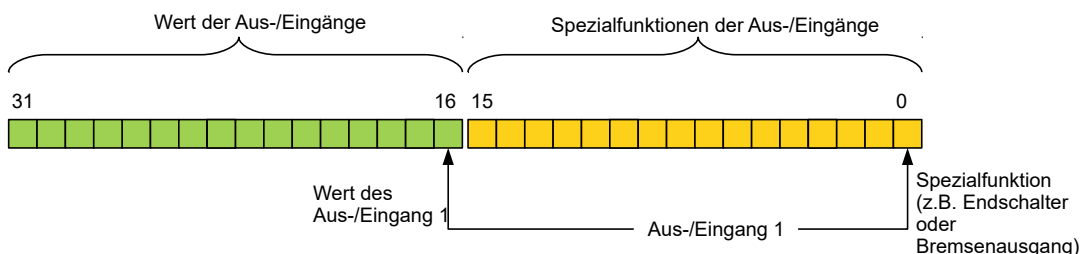

#### 7.1.2 Digitale Eingänge

##### Übersicht



##### Hinweis

Bei Digitaleingängen mit 5 V darf die Länge der Zuleitungen 3 Meter nicht überschreiten.



##### Hinweis

Die digitalen Eingänge werden einmal pro Millisekunde erfasst. Signaländerungen am Eingang kürzer als eine Millisekunde werden nicht verarbeitet.

Folgende Eingänge stehen zur Verfügung:

Eingang	Sonderfunktion	Schaltschwelle umschaltbar	Differenziell / single-ended
1	Negativer Endschalter	ja, 5 V oder 24 V (siehe <b>3240<sub>h</sub>:06<sub>h</sub></b> )	single-ended
2	Positiver Endschalter	ja, 5 V oder 24 V (siehe <b>3240<sub>h</sub>:06<sub>h</sub></b> )	single-ended
3	Referenzschalter	ja, 5 V oder 24 V (siehe <b>3240<sub>h</sub>:06<sub>h</sub></b> )	single-ended
4	keine	ja, 5 V oder 24 V (siehe <b>3240<sub>h</sub>:06<sub>h</sub></b> )	single-ended

## Objekteinträge

Über die folgenden OD-Einstellungen kann der Wert eines Eingangs manipuliert werden, wobei hier immer nur das entsprechende Bit auf den Eingang wirkt.

- **3240<sub>h</sub>:01<sub>h</sub>** (Special Function Enable): Dieses Bit erlaubt Sonderfunktionen eines Eingangs aus- (Wert "0") oder einzuschalten (Wert "1"). Soll Eingang 1 z.B. nicht als negativer Endschalter verwendet werden, so muss die Sonderfunktion abgeschaltet werden, damit nicht fälschlicherweise auf den Signalgeber reagiert wird. Auf die Bits 16 bis 31 hat das Objekt keine Auswirkungen. Die Firmware wertet folgende Bits aus:

- Bit 0: Negativer Endschalter
- Bit 1: Positiver Endschalter
- Bit 2: Referenzschalter

Sollen z.B. zwei Endschalter und ein Referenzschalter verwendet werden, müssen Bits 0-2 in **3240<sub>h</sub>:01<sub>h</sub>** auf "1" gesetzt werden

- **3240<sub>h</sub>:02<sub>h</sub>** (Function Inverted): Dieses Bit wechselt von Schließer-Logik (ein logischer High-Pegel am Eingang ergibt den Wert "1" im Objekt **60FD<sub>h</sub>**) auf Öffner-Logik (der logische High-Pegel am Eingang ergibt den Wert "0"). Das gilt für die Sonderfunktionen (außer den Takt- und Richtungseingängen) und für die normalen Eingänge. Hat das Bit den Wert "0" gilt Schließer-Logik, entsprechend bei dem Wert "1" die Öffner-Logik. Bit 0 entspricht dabei dem Eingang 1, Bit 1 dem Eingang 2 usw. .
- **3240<sub>h</sub>:03<sub>h</sub>** (Force Enable): Dieses Bit schaltet die Softwaresimulation von Eingangswerten ein, wenn es auf "1" gesetzt ist. Dann werden nicht mehr die tatsächlichen sondern die in Objekt **3240<sub>h</sub>:04<sub>h</sub>** eingestellten Werte für den jeweiligen Eingang verwendet.
- **3240<sub>h</sub>:04<sub>h</sub>** (Force Value): Dieses Bit gibt den Wert vor, der als Eingangswert eingelesen werden soll, wenn das gleiche Bit im Objekt **3240<sub>h</sub>:03<sub>h</sub>** gesetzt wurde.
- **3240<sub>h</sub>:05<sub>h</sub>** (Raw Value): Dieses Objekt beinhaltet den unmodifizierten Eingabewert.
- **3240<sub>h</sub>:06<sub>h</sub>** (Input Range Select): Damit können Eingänge - welche über diese Funktion verfügen - von der Schaltschwelle von 5 V (Bit auf "0") auf die Schaltschwelle 24 V (Bit auf "1") umgeschaltet werden. Bit 0 entspricht dabei dem Eingang 1, Bit 1 dem Eingang 2 usw. .
- **60FD<sub>h</sub>** (Digital Inputs): Dieses Objekt enthält eine Zusammenfassung der Eingänge und den Spezialfunktionen.

## Verrechnung der Eingänge

Verrechnung des Eingangssignals am Beispiel von Eingang 1:

Der Wert an Bit 0 des Objekts **60FD<sub>h</sub>** wird von der Firmware als negativer Endschalter interpretiert, das Ergebnis der vollständigen Verrechnung wird in Bit 16 abgelegt.

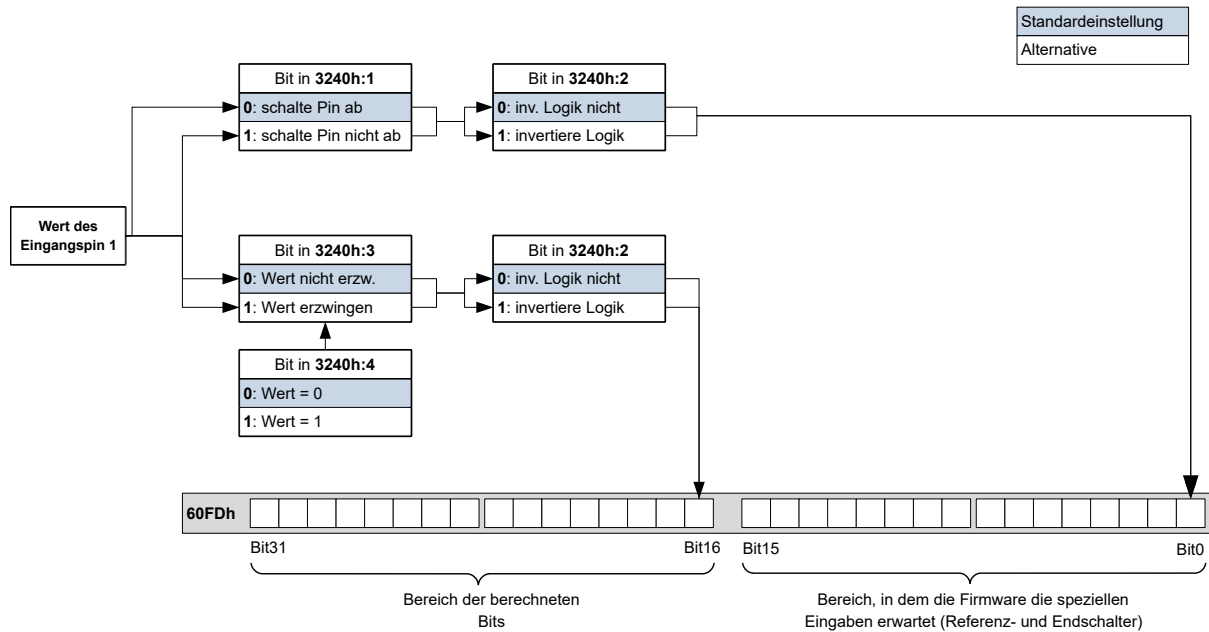

## Input Routing

### Prinzip

Um die Zuordnung der Eingänge flexibler vornehmen zu können, existiert der sogenannte *Input Routing Modus*. Dieser weist ein Signal einer Quelle auf ein Bit in dem Objekt 60FD<sub>h</sub> zu.

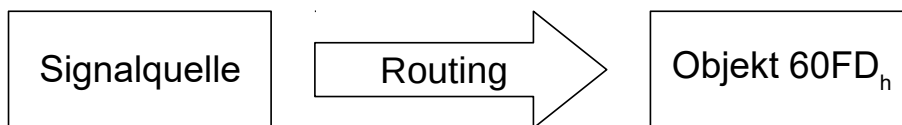

### Aktivierung

Dieser Modus wird aktiviert, indem das Objekt 3240<sub>h</sub>:08<sub>h</sub> (Routing Enable) auf 1 gesetzt wird.



#### Hinweis

Die Einträge 3240<sub>h</sub>:01<sub>h</sub> bis 3240<sub>h</sub>:04<sub>h</sub> haben dann **keine** Funktion mehr, bis das Eingangsrouting wieder abgeschaltet wird.



#### Hinweis

Wird das *Input Routing* eingeschaltet, werden initial die Werte des 3242<sub>h</sub> geändert und entsprechen der Funktion der Inputs, wie diese vor der Aktivierung des *Input Routing* war. Die Eingänge der Steuerung verhalten sich mit der Aktivierung des *Input Routing* gleich. Es sollte daher nicht zwischen dem normalen Modus und dem *Input Routing* hin- und her geschaltet werden.

### Routing

Das Objekt 3242<sub>h</sub> bestimmt, welche Signalquelle auf welches Bit des 60FD<sub>h</sub> geroutet wird. Der Subindex 01<sub>h</sub> des 3242<sub>h</sub> bestimmt Bit 0, Subindex 02<sub>h</sub> das Bit 1, und so weiter. Die Signalquellen und deren Nummern finden Sie in den nachfolgenden Listen.

Nummer		
dec	hex	Signalquelle
00	00	Signal ist immer 0
01	01	Physikalischer Eingang 1
02	02	Physikalischer Eingang 2
03	03	Physikalischer Eingang 3
04	04	Physikalischer Eingang 4
05	05	Physikalischer Eingang 5
06	06	Physikalischer Eingang 6
07	07	Physikalischer Eingang 7
08	08	Physikalischer Eingang 8
09	09	Physikalischer Eingang 9
10	0A	Physikalischer Eingang 10
11	0B	Physikalischer Eingang 11
12	0C	Physikalischer Eingang 12
13	0D	Physikalischer Eingang 13
14	0E	Physikalischer Eingang 14
15	0F	Physikalischer Eingang 15
16	10	Physikalischer Eingang 16
65	41	Hall Eingang "U"
66	42	Hall Eingang "V"
67	43	Hall Eingang "W"
68	44	Encoder Eingang "A"
69	45	Encoder Eingang "B"
70	46	Encoder Eingang "Index"

Die nachfolgende Tabelle beschreibt die invertierten Signale der vorherigen Tabelle.

Nummer		
dec	hex	Signalquelle
128	80	Signal ist immer 1
129	81	Invertierter physikalischer Eingang 1
130	82	Invertierter physikalischer Eingang 2
131	83	Invertierter physikalischer Eingang 3
132	84	Invertierter physikalischer Eingang 4
133	85	Invertierter physikalischer Eingang 5
134	86	Invertierter physikalischer Eingang 6
135	87	Invertierter physikalischer Eingang 7
136	88	Invertierter physikalischer Eingang 8
137	89	Invertierter physikalischer Eingang 9
138	8A	Invertierter physikalischer Eingang 10
139	8B	Invertierter physikalischer Eingang 11
140	8C	Invertierter physikalischer Eingang 12
141	8D	Invertierter physikalischer Eingang 13
142	8E	Invertierter physikalischer Eingang 14
143	8F	Invertierter physikalischer Eingang 15

Nummer		
dec	hex	Signalquelle
144	90	Invertierter physikalischer Eingang 16
193	C1	Invertierter Hall Eingang "U"
194	C2	Invertierter Hall Eingang "V"
195	C3	Invertierter Hall Eingang "W"
196	C4	Invertierter Encoder Eingang "A"
197	C5	Invertierter Encoder Eingang "B"
198	C6	Invertierter Encoder Eingang "Index"

### Beispiel

Es soll der Eingang 1 auf Bit 16 des Objekts **60FD<sub>h</sub>** geroutet werden:

Die Nummer der Signalquelle für Eingang 1 ist die "1". Das Routing für Bit 16 wird in das 3242<sub>h</sub>:11<sub>h</sub> geschrieben.

Demnach muss das Objekt 3242<sub>h</sub>:11<sub>h</sub> auf den Wert "1" gesetzt werden.

## 7.1.3 Digitale Ausgänge

### Ausgänge

Die Ausgänge werden über das Objekt **60FE<sub>h</sub>** gesteuert. Dabei entspricht Ausgang 1 dem Bit 16 im Objekt **60FE<sub>h</sub>**, Ausgang 2 dem Bit 17 usw. wie bei den Eingängen. Die Ausgänge mit Sonderfunktionen sind in der Firmware wieder in den unteren Bits 0 bis 15 eingetragen. Im Moment ist nur Bit 0 belegt, das die Motorbremse steuert.

### Beschaltung



#### Hinweis

Beachten Sie immer die maximale Belastbarkeit des Ausganges (siehe **Anschlussbelegung**).

Die Outputs sind als *Open Drain* realisiert. Demzufolge ist immer eine externe Spannungsversorgung nötig.

### Beispiel

Es soll das digitale Ausgangssignal weiterverwendet werden. Dazu ist eine Beschaltung wie im nachfolgenden Bild zu realisieren.

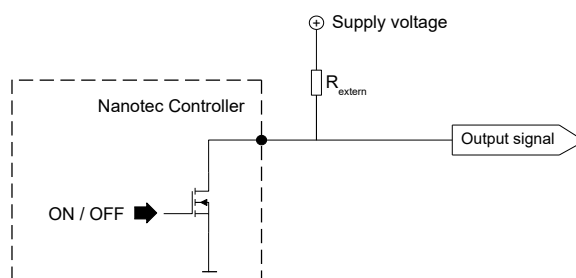

Bei einer Versorgungsspannung von +24 V wird ein Widerstandswert  $R_{\text{extern}}$  von 10 k $\Omega$  empfohlen.

### Beispiel

Es soll ein einfacher Verbraucher mit dem digitalen Ausgang gestellt werden.

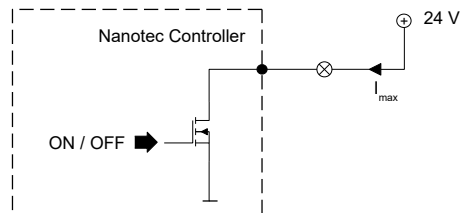

### Objekteinträge

Es existieren zusätzliche OD-Einträge, um den Wert der Ausgänge zu manipulieren (siehe dazu das nachfolgende Beispiel). Ähnlich wie bei den Eingängen wirkt immer nur das Bit an der entsprechenden Stelle auf den jeweiligen Ausgang:

- **3250<sub>h</sub>:01<sub>h</sub>**: Keine Funktion.
- **3250<sub>h</sub>:02<sub>h</sub>**: Damit lässt sich die Logik von *Schließer* auf *Öffner* umstellen. Als *Schließer* konfiguriert, gibt der Eingang einen logischen High-Pegel ab, sollte das Bit "1" sein. Bei der *Öffner*-Konfiguration wird bei einer "1" im Objekt **60FE<sub>h</sub>** entsprechend ein logischer Low-Pegel ausgegeben.
- **3250<sub>h</sub>:03<sub>h</sub>**: Ist hier ein Bit gesetzt, wird der Ausgang manuell gesteuert. Der Wert für den Ausgang steht dann in Objekt **3250<sub>h</sub>:4<sub>h</sub>**, dies ist auch für den Bremsenausgang möglich.
- **3250<sub>h</sub>:04<sub>h</sub>**: Die Bits in diesem Objekt geben den Ausgabewert vor, welcher am Ausgang angelegt sein soll, wenn die manuelle Steuerung des Ausganges über das Objekt **3250<sub>h</sub>:03<sub>h</sub>** aktiviert ist.
- **3250<sub>h</sub>:05<sub>h</sub>**: Dieses Objekt besitzt keine Funktion und ist aus Gründen der Kompatibilität enthalten.

### Verrechnung der Ausgänge

Beispiel für die Verrechnung der Bits für die Ausgänge:

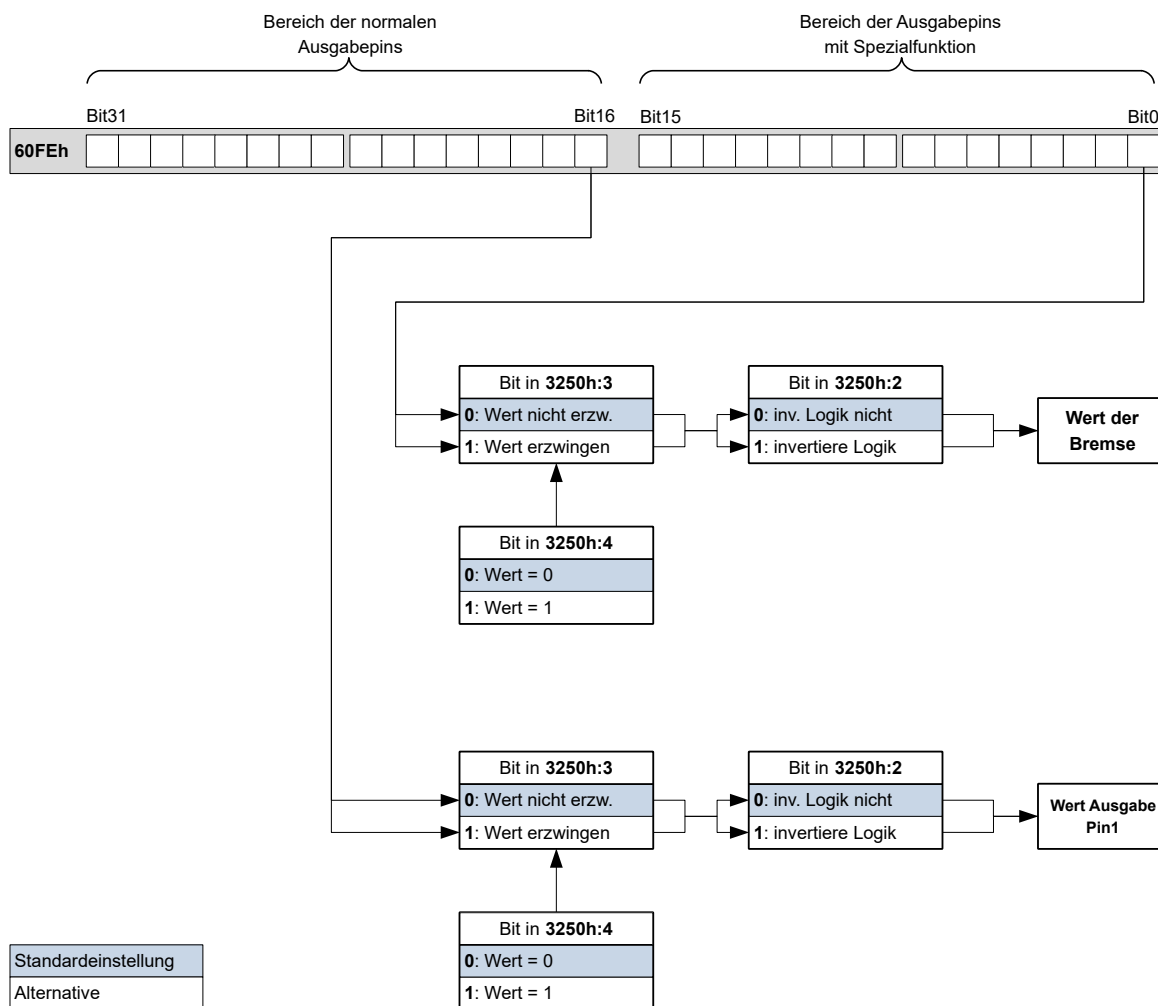

## Output Routing

### Prinzip

Der "Output Routing Mode" weist einem Ausgang eine Signalquelle zu, ein Kontrollbit im Objekt **60FE<sub>h</sub>:01<sub>h</sub>** schaltet das Signal ein oder aus.

Die Auswahl der Quelle wird mit **3252<sub>h</sub>:01** bis **05** im "High Byte" (Bit 15 bis Bit 8) gemacht. Die Zuordnung eines Kontrollbit aus dem Objekt **60FE<sub>h</sub>:01<sub>h</sub>** erfolgt im "Low Byte" (Bit 7 bis Bit 0) des **3252<sub>h</sub>:01<sub>h</sub>** bis **05** (siehe nachfolgende Abbildung).



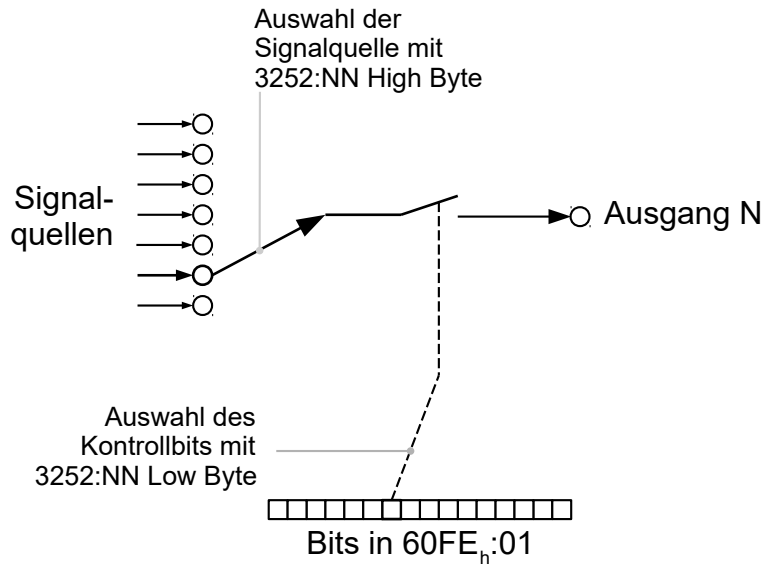

### Aktivierung

Dieser Modus wird aktiviert, indem das Objekt **3250<sub>h</sub>:08<sub>h</sub>** (Routing Enable) auf 1 gesetzt wird.



#### Hinweis

Die Einträge **3250<sub>h</sub>:01<sub>h</sub>** bis **3250<sub>h</sub>:04<sub>h</sub>** haben dann **keine** Funktion mehr, bis das "Ausgangsrouting" wieder abgeschaltet wird.

### Routing

Der Subindex des Objekts **3252<sub>h</sub>** bestimmt, welche Signalquelle auf welchen Ausgang geroutet wird. Die Zuordnung der Ausgänge ist nachfolgend gelistet:

Subindex 3252 <sub>h</sub>	Output Pin
01 <sub>h</sub>	Konfiguration des Bremsenausgangs (falls verfügbar)
02 <sub>h</sub>	Konfiguration des Ausgangs 1
03 <sub>h</sub>	Konfiguration des Ausgangs 2 (falls verfügbar)
04 <sub>h</sub>	Konfiguration des Ausgangs 3 (falls verfügbar)
05 <sub>h</sub>	Konfiguration des Ausgangs 4 (falls verfügbar)



#### Hinweis

Die maximale Ausgangsfrequenz des Bremsenausgangs, Ausgang 1 und Ausgang 2 ist 10kHz. Alle anderen Ausgänge können nur bis zu 500Hz Signale erzeugen.

Die Subindizes **3252<sub>h</sub>:01<sub>h</sub>** bis **05<sub>h</sub>** sind 16 Bit breit, wobei das High Byte die Signalquelle auswählt (z.B. den PWM-Generator) und das Low Byte bestimmt das Kontrollbit im Objekt **60FE<sub>h</sub>:01**.

Bit 7 von **3252<sub>h</sub>:01<sub>h</sub>** bis **05** invertiert die Steuerung aus dem Objekt **60FE<sub>h</sub>:01**. Normalerweise schaltet der Wert "1" im Objekt **60FE<sub>h</sub>:01** das Signal "ein", ist das Bit 7 gesetzt, schaltet der Wert "0" das Signal ein.

#### Nummer in 3252:01 bis 05

00XX <sub>h</sub>	Ausgang ist immer "1"
01XX <sub>h</sub>	Ausgang ist immer "0"
02XX <sub>h</sub>	Encodersignal ( <b>6063<sub>h</sub></b> ) mit Frequenzteiler 1
03XX <sub>h</sub>	Encodersignal ( <b>6063<sub>h</sub></b> ) mit Frequenzteiler 2
04XX <sub>h</sub>	Encodersignal ( <b>6063<sub>h</sub></b> ) mit Frequenzteiler 4
05XX <sub>h</sub>	Encodersignal ( <b>6063<sub>h</sub></b> ) mit Frequenzteiler 8
06XX <sub>h</sub>	Encodersignal ( <b>6063<sub>h</sub></b> ) mit Frequenzteiler 16
07XX <sub>h</sub>	Encodersignal ( <b>6063<sub>h</sub></b> ) mit Frequenzteiler 32
08XX <sub>h</sub>	Encodersignal ( <b>6063<sub>h</sub></b> ) mit Frequenzteiler 64
09XX <sub>h</sub>	Position Actual Value ( <b>6064<sub>h</sub></b> ) mit Frequenzteiler 1
0AXX <sub>h</sub>	Position Actual Value ( <b>6064<sub>h</sub></b> ) mit Frequenzteiler 2
0BXX <sub>h</sub>	Position Actual Value ( <b>6064<sub>h</sub></b> ) mit Frequenzteiler 4
0CXX <sub>h</sub>	Position Actual Value ( <b>6064<sub>h</sub></b> ) mit Frequenzteiler 8
0DXX <sub>h</sub>	Position Actual Value ( <b>6064<sub>h</sub></b> ) mit Frequenzteiler 16
0EXX <sub>h</sub>	Position Actual Value ( <b>6064<sub>h</sub></b> ) mit Frequenzteiler 32
0FXX <sub>h</sub>	Position Actual Value ( <b>6064<sub>h</sub></b> ) mit Frequenzteiler 64

#### Beispiel

Das Encodersignal (**6063<sub>h</sub>**) soll auf Ausgang 1 mit einem Frequenzteiler 4 gelegt werden. Der Ausgang soll mit Bit 5 des Objektes **60FE:01** gesteuert werden.

- **3250<sub>h</sub>:08<sub>h</sub>** = 1 (Routing aktivieren)
- **3252<sub>h</sub>:02<sub>h</sub>** = 0405<sub>h</sub> (04XX<sub>h</sub> + 0005<sub>h</sub>) Dabei ist:
  - 04XX<sub>h</sub>: Encodersignal mit Frequenzteiler 4
  - 0005<sub>h</sub>: Auswahl von Bit 5 des **60FE:01**

Das Einschalten des Ausgangs wird mit dem Setzen des Bit 5 in Objekt **60FE:01** erledigt.

## 7.2 I<sup>2</sup>t Motor-Überlastungsschutz

### 7.2.1 Beschreibung



#### Hinweis

Für Schrittmotoren wird nur der Nennstrom und kein Maximalstrom angegeben. Daher erfolgt die Nutzung von I<sup>2</sup>t mit Schrittmotoren ohne Gewähr.

Das Ziel des I<sup>2</sup>t Motor-Überlastungsschutz ist es, den Motor vor einem Schaden zu bewahren und gleichzeitig, ihn normal bis zu seinem thermischen Limit zu betreiben.

Diese Funktion ist nur verfügbar, wenn sich die Steuerung in der **Closed Loop-Betriebsart** befindet (Bit 0 des Objekts **3202<sub>h</sub>** muss auf "1" gesetzt sein).

Es gibt eine Ausnahme: Sollte I<sup>2</sup>t im *Open Loop*-Betrieb aktiviert sein, wird der Strom auf den eingestellten Nennstrom begrenzt, auch wenn der eingestellte Maximalstrom größer ist. Diese Funktion wurde aus Sicherheitsgründen implementiert, damit man auch aus dem *Closed Loop*-Betrieb mit sehr hohem kurzzeitigem Maximalstrom in den *Open Loop*-Betrieb wechseln kann, ohne den Motor zu schädigen.

## 7.2.2 Objekteinträge

Folgende Objekte haben Einfluss auf den  $I^2t$  Motor-Überlastungsschutz:

- **2031<sub>h</sub>**: Peak Current - Gibt den Maximalstrom in mA an.
- **203B<sub>h</sub>:1<sub>h</sub>** Nominal Current - Gibt den Nennstrom in mA an.
- **203B<sub>h</sub>:2<sub>h</sub>** Maximum Duration Of Peak Current - Gibt die maximale Dauer des Maximalstroms in ms an.

Folgende Objekte zeigen den gegenwärtigen Zustand von  $I^2t$  an:

- **203B<sub>h</sub>:3<sub>h</sub>** Threshold - Gibt die Grenze in mAs an, von der abhängt, ob auf Maximalstrom oder Nennstrom geschaltet wird.
- **203B<sub>h</sub>:4<sub>h</sub>** CalcValue - Gibt den berechneten Wert an, welcher mit Threshold verglichen wird, um den Strom einzustellen.
- **203B<sub>h</sub>:5<sub>h</sub>** LimitedCurrent - Zeigt den gegenwärtigen Stromwert an, der von  $I^2t$  eingestellt wurde.
- **203B<sub>h</sub>:6<sub>h</sub>** Status:
  - Wert = "0":  $I^2t$  deaktiviert
  - Wert = "1":  $I^2t$  aktiviert

## 7.2.3 Aktivierung

Der *Closed Loop* muss aktiviert sein (Bit 0 des Objekts **3202<sub>h</sub>** auf "1" gesetzt, siehe auch Kapitel **Closed Loop**). Zum Aktivieren des Modus müssen die drei oben genannten Objekteinträge (**2031<sub>h</sub>**, **203B<sub>h</sub>:1<sub>h</sub>**, **203B<sub>h</sub>:2<sub>h</sub>**) sinnvoll beschrieben worden sein. Das bedeutet, dass der Maximalstrom größer als der Nennstrom sein muss und ein Zeitwert für die maximale Dauer des Maximalstroms eingetragen sein muss. Wenn diese Bedingungen nicht erfüllt sind, bleibt die  $I^2t$  Funktionalität deaktiviert.

## 7.2.4 Funktion von $I^2t$

Durch die Angabe von Nennstrom, Maximalstrom und maximaler Dauer des Maximalstromes wird ein  $I^2T_{Lim}$  berechnet.

Der Motor kann solange mit Maximalstrom laufen, bis das berechnete  $I^2T_{Lim}$  erreicht wird. Daraufaufgehend wird der Strom sofort auf Nennstrom gesenkt.

Im folgenden Diagramm sind die Zusammenhänge noch einmal dargestellt.

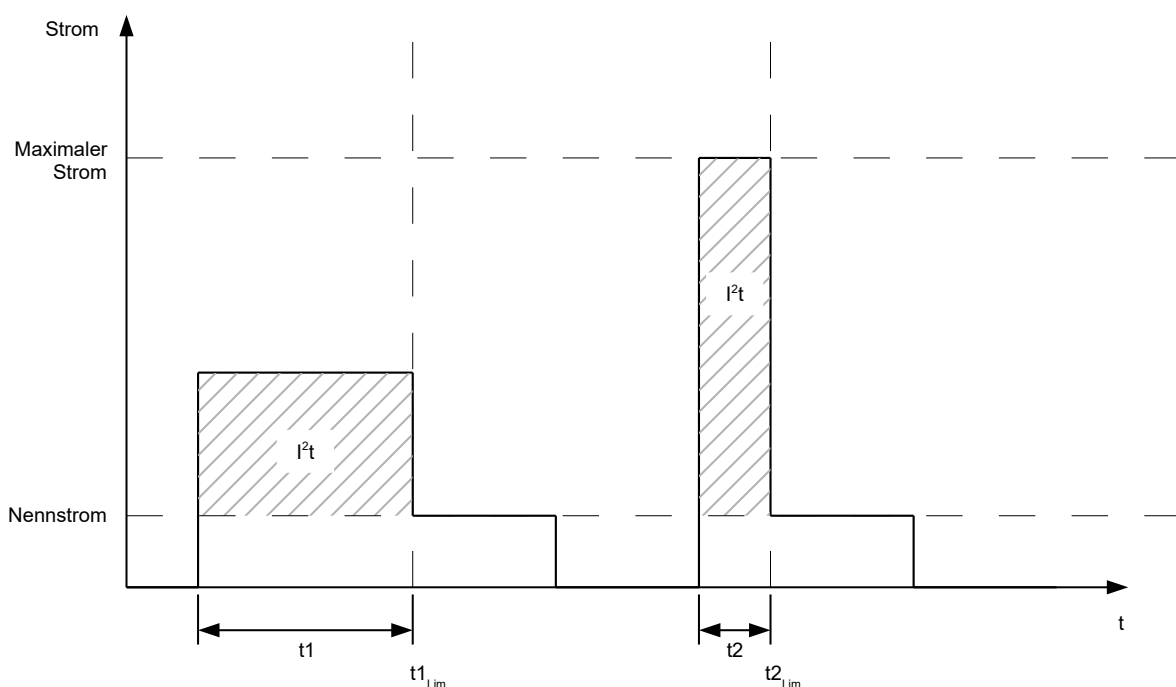

Im ersten Abschnitt  $t_1$  ist der Stromwert höher als der Nennstrom. Am Zeitpunkt  $t_{1\text{Lim}}$  wird  $I_{\text{Lim}}^2$  erreicht und der Strom wird auf Nennstrom begrenzt. Danach kommt während der Dauer  $t_2$  ein Strom, der dem Maximalstrom entspricht. Dementsprechend ist der Wert für  $I_{\text{Lim}}^2$  schneller erreicht, als im Zeitraum  $t_1$ .

## 7.3 Objekte speichern



### Hinweis

Die unsachgemäße Anwendung dieser Funktion kann dazu führen, dass die Steuerung sich nicht mehr starten lässt. Lesen Sie daher vor der Benutzung der Funktion das Kapitel vollständig durch.

### 7.3.1 Allgemeines

Viele Objekte im Objektverzeichnis lassen sich speichern und werden beim nächsten Einschalten/Reset automatisch wieder geladen. Zudem bleiben die gespeicherten Werte auch bei einem Firmware-Update erhalten.

Es lassen sich immer nur ganze Sammlungen von Objekten (im Folgenden *Kategorien* genannt) zusammen abspeichern, einzelne Objekte können nicht gespeichert werden.

Ein Objekt kann einer der folgenden *Kategorien* zugeordnet sein:

- Kommunikation: Parameter mit Bezug auf externe Schnittstellen, wie PDO-Konfiguration etc.
- Applikation: Parameter mit Bezug auf Betriebsmodi.
- Benutzer: Parameter, die ausschließlich vom Kunden/Benutzer geschrieben und gelesen, und von der Steuerungsfirmware ignoriert werden.
- Bewegung: Parameter mit Bezug auf den Motor und die Sensoren (BLDC/Stepper, *Closed/Open Loop*...). Einige werden vom Auto-Setup gesetzt und gespeichert.
- Tuning: Parameter mit Bezug auf Motor und Encoder, die entweder vom Auto-Setup gesetzt werden, oder den Datenblättern entnommen werden können, zum Beispiel Polpaare und Maximum Current.

Wenn ein Objekt keiner dieser *Kategorien* zugeordnet ist, kann es nicht gespeichert werden, zum Beispiel Statusword und alle Objekte, deren Wert abhängig vom aktuellen Zustand der Steuerung ist.

Die Objekte in jeder *Kategorie* werden unten aufgelistet. Im Kapitel **Objektverzeichnis Beschreibung** wird ebenfalls für jedes Objekt die zugehörige *Kategorie* angegeben.

### 7.3.2 Kategorie: Kommunikation

- **1005<sub>h</sub>**: COB-ID Sync
- **1007<sub>h</sub>**: Synchronous Window Length
- **100C<sub>h</sub>**: Guard Time
- **100D<sub>h</sub>**: Live Time Factor
- **1014<sub>h</sub>**: COB-ID EMCY
- **1017<sub>h</sub>**: Producer Heartbeat Time
- **1029<sub>h</sub>**: Error Behavior
- **1400<sub>h</sub>**: Receive PDO 1 Communication Parameter
- **1401<sub>h</sub>**: Receive PDO 2 Communication Parameter
- **1402<sub>h</sub>**: Receive PDO 3 Communication Parameter
- **1403<sub>h</sub>**: Receive PDO 4 Communication Parameter
- **1404<sub>h</sub>**: Receive PDO 5 Communication Parameter
- **1405<sub>h</sub>**: Receive PDO 6 Communication Parameter
- **1406<sub>h</sub>**: Receive PDO 7 Communication Parameter
- **1407<sub>h</sub>**: Receive PDO 8 Communication Parameter
- **1600<sub>h</sub>**: Receive PDO 1 Mapping Parameter

- **1601<sub>h</sub>**: Receive PDO 2 Mapping Parameter
- **1602<sub>h</sub>**: Receive PDO 3 Mapping Parameter
- **1603<sub>h</sub>**: Receive PDO 4 Mapping Parameter
- **1604<sub>h</sub>**: Receive PDO 5 Mapping Parameter
- **1605<sub>h</sub>**: Receive PDO 6 Mapping Parameter
- **1606<sub>h</sub>**: Receive PDO 7 Mapping Parameter
- **1607<sub>h</sub>**: Receive PDO 8 Mapping Parameter
- **1800<sub>h</sub>**: Transmit PDO 1 Communication Parameter
- **1801<sub>h</sub>**: Transmit PDO 2 Communication Parameter
- **1802<sub>h</sub>**: Transmit PDO 3 Communication Parameter
- **1803<sub>h</sub>**: Transmit PDO 4 Communication Parameter
- **1804<sub>h</sub>**: Transmit PDO 5 Communication Parameter
- **1805<sub>h</sub>**: Transmit PDO 6 Communication Parameter
- **1806<sub>h</sub>**: Transmit PDO 7 Communication Parameter
- **1807<sub>h</sub>**: Transmit PDO 8 Communication Parameter
- **1A00<sub>h</sub>**: Transmit PDO 1 Mapping Parameter
- **1A01<sub>h</sub>**: Transmit PDO 2 Mapping Parameter
- **1A02<sub>h</sub>**: Transmit PDO 3 Mapping Parameter
- **1A03<sub>h</sub>**: Transmit PDO 4 Mapping Parameter
- **1A04<sub>h</sub>**: Transmit PDO 5 Mapping Parameter
- **1A05<sub>h</sub>**: Transmit PDO 6 Mapping Parameter
- **1A06<sub>h</sub>**: Transmit PDO 7 Mapping Parameter
- **1A07<sub>h</sub>**: Transmit PDO 8 Mapping Parameter
- **2005<sub>h</sub>**: CANopen Baudrate
- **2006<sub>h</sub>**: CANopen WheelConfig
- **2007<sub>h</sub>**: CANopen Config
- **2009<sub>h</sub>**: CANopen NodeID
- **2102<sub>h</sub>**: Fieldbus Module Control

### 7.3.3 Kategorie: Applikation

- **2033<sub>h</sub>**: Plunger Block
- **2034<sub>h</sub>**: Upper Voltage Warning Level
- **2035<sub>h</sub>**: Lower Voltage Warning Level
- **2036<sub>h</sub>**: Open Loop Current Reduction Idle Time
- **2037<sub>h</sub>**: Open Loop Current Reduction Value/factor
- **203A<sub>h</sub>**: Homing On Block Configuration
- **203D<sub>h</sub>**: Torque Window
- **203E<sub>h</sub>**: Torque Window Time
- **2056<sub>h</sub>**: Limit Switch Tolerance Band
- **2057<sub>h</sub>**: Clock Direction Multiplier
- **2058<sub>h</sub>**: Clock Direction Divider
- **205B<sub>h</sub>**: Clock Direction Or Clockwise/Counter Clockwise Mode
- **2060<sub>h</sub>**: Compensate Polepair Count
- **2061<sub>h</sub>**: Velocity Numerator
- **2062<sub>h</sub>**: Velocity Denominator
- **2063<sub>h</sub>**: Acceleration Numerator
- **2064<sub>h</sub>**: Acceleration Denominator
- **2065<sub>h</sub>**: Jerk Numerator
- **2066<sub>h</sub>**: Jerk Denominator
- **2084<sub>h</sub>**: Bootup Delay
- **2300<sub>h</sub>**: NanoJ Control
- **2410<sub>h</sub>**: NanoJ Init Parameters

- **2800<sub>h</sub>**: Bootloader And Reboot Settings
- **320A<sub>h</sub>**: Motor Drive Sensor Display Open Loop
- **320B<sub>h</sub>**: Motor Drive Sensor Display Closed Loop
- **3210<sub>h</sub>**: Motor Drive Parameter Set
- **3212<sub>h</sub>**: Motor Drive Flags
- **3221<sub>h</sub>**: Analogue Inputs Control
- **3240<sub>h</sub>**: Digital Inputs Control
- **3241<sub>h</sub>**: Digital Input Capture
- **3242<sub>h</sub>**: Digital Input Routing
- **3250<sub>h</sub>**: Digital Outputs Control
- **3252<sub>h</sub>**: Digital Output Routing
- **3321<sub>h</sub>**: Analogue Input Offset
- **3322<sub>h</sub>**: Analogue Input Pre-scaling
- **3700<sub>h</sub>**: Following Error Option Code
- **4013<sub>h</sub>**: HW Configuration
- **6040<sub>h</sub>**: Controlword
- **6042<sub>h</sub>**: VI Target Velocity
- **6046<sub>h</sub>**: VI Velocity Min Max Amount
- **6048<sub>h</sub>**: VI Velocity Acceleration
- **6049<sub>h</sub>**: VI Velocity Deceleration
- **604A<sub>h</sub>**: VI Velocity Quick Stop
- **604C<sub>h</sub>**: VI Dimension Factor
- **605A<sub>h</sub>**: Quick Stop Option Code
- **605B<sub>h</sub>**: Shutdown Option Code
- **605C<sub>h</sub>**: Disable Option Code
- **605D<sub>h</sub>**: Halt Option Code
- **605E<sub>h</sub>**: Fault Option Code
- **6060<sub>h</sub>**: Modes Of Operation
- **6065<sub>h</sub>**: Following Error Window
- **6066<sub>h</sub>**: Following Error Time Out
- **6067<sub>h</sub>**: Position Window
- **6068<sub>h</sub>**: Position Window Time
- **606D<sub>h</sub>**: Velocity Window
- **606E<sub>h</sub>**: Velocity Window Time
- **6071<sub>h</sub>**: Target Torque
- **6072<sub>h</sub>**: Max Torque
- **607A<sub>h</sub>**: Target Position
- **607B<sub>h</sub>**: Position Range Limit
- **607C<sub>h</sub>**: Home Offset
- **607D<sub>h</sub>**: Software Position Limit
- **607E<sub>h</sub>**: Polarity
- **6081<sub>h</sub>**: Profile Velocity
- **6082<sub>h</sub>**: End Velocity
- **6083<sub>h</sub>**: Profile Acceleration
- **6084<sub>h</sub>**: Profile Deceleration
- **6085<sub>h</sub>**: Quick Stop Deceleration
- **6086<sub>h</sub>**: Motion Profile Type
- **6087<sub>h</sub>**: Torque Slope
- **608F<sub>h</sub>**: Position Encoder Resolution
- **6091<sub>h</sub>**: Gear Ratio
- **6092<sub>h</sub>**: Feed Constant
- **6098<sub>h</sub>**: Homing Method
- **6099<sub>h</sub>**: Homing Speed

- **609A<sub>h</sub>**: Homing Acceleration
- **60A4<sub>h</sub>**: Profile Jerk
- **60C1<sub>h</sub>**: Interpolation Data Record
- **60C2<sub>h</sub>**: Interpolation Time Period
- **60C4<sub>h</sub>**: Interpolation Data Configuration
- **60C5<sub>h</sub>**: Max Acceleration
- **60C6<sub>h</sub>**: Max Deceleration
- **60F2<sub>h</sub>**: Positioning Option Code
- **60FE<sub>h</sub>**: Digital Outputs
- **60FF<sub>h</sub>**: Target Velocity

### 7.3.4 Kategorie: Benutzer

- **2701<sub>h</sub>**: Customer Storage Area

### 7.3.5 Kategorie: Bewegung

- **3202<sub>h</sub>**: Motor Drive Submode Select

### 7.3.6 Kategorie: Tuning

- **2030<sub>h</sub>**: Pole Pair Count
- **2031<sub>h</sub>**: Maximum Current
- **2032<sub>h</sub>**: Maximum Speed
- **203B<sub>h</sub>**: I2t Parameters
- **2050<sub>h</sub>**: Encoder Alignment
- **2051<sub>h</sub>**: Encoder Optimization
- **2052<sub>h</sub>**: Encoder Resolution
- **2059<sub>h</sub>**: Encoder Configuration

### 7.3.7 Speichervorgang starten



#### Hinweis

- Das Speichern kann einige Sekunden dauern. Unterbrechen Sie während des Speicherns keinesfalls die Spannungsversorgung. Andernfalls ist der Stand der gespeicherten Objekte undefiniert.
- Warten Sie immer, dass die Steuerung das erfolgreiche Speichern mit dem Wert "1" in dem entsprechenden Subindex im Objekt **1010<sub>h</sub>** signalisiert.

Für jede *Kategorie* gibt es einen Subindex im Objekt **1010<sub>h</sub>**. Um alle Objekte dieser *Kategorie* zu speichern, muss der Wert "65766173<sub>h</sub>"<sup>1</sup> in den Subindex geschrieben werden. Das Ende des Speichervorgangs wird signalisiert, indem der Wert von der Steuerung durch eine "1" überschrieben wird.

Nachfolgende Tabelle listet auf, welcher Subindex des Objektes **1010<sub>h</sub>** für welche *Kategorie* zuständig ist.

Subindex	Kategorie
01 <sub>h</sub>	Alle Kategorien
02 <sub>h</sub>	Kommunikation
03 <sub>h</sub>	Applikation

<sup>1</sup> Das entspricht dezimal der 1702257011<sub>d</sub> bzw. dem ASCII String `save`.

Subindex	Kategorie
04 <sub>h</sub>	Benutzer
05 <sub>h</sub>	Bewegung
06 <sub>h</sub>	Tuning

### 7.3.8 Speicherung verwerfen

Falls alle Objekte oder eine *Kategorie* an gespeicherten Objekten gelöscht werden sollen, muss in das Objekt **1011<sub>h</sub>** der Wert "64616F6C<sub>h</sub>"<sup>2</sup> geschrieben werden. Folgende Subindizes entsprechen dabei einer *Kategorie*:

Subindex	Kategorie
01 <sub>h</sub>	Alle Kategorien (Zurücksetzen auf Werkseinstellung) mit der Ausnahme der Kategorie 06 <sub>h</sub> (Tuning)
02 <sub>h</sub>	Kommunikation
03 <sub>h</sub>	Applikation
04 <sub>h</sub>	Benutzer
05 <sub>h</sub>	Bewegung
06 <sub>h</sub>	Tuning

Die gespeicherten Objekte werden daraufhin verworfen. Nachdem die Daten gelöscht wurden, startet die Steuerung selbstständig neu.



#### Hinweis

Die Objekte der *Kategorie* 06<sub>h</sub> (Tuning) werden vom **Auto-Setup** ermittelt und werden beim Zurücksetzen auf Werkseinstellungen mittels Subindex 01<sub>h</sub> nicht zurückgesetzt (damit eine erneutes Auto-Setup nicht notwendig wird). Sie können diese Objekte mit Subindex 06<sub>h</sub> zurücksetzen.

### 7.3.9 Konfiguration verifizieren

Das Objekt **1020<sub>h</sub>** kann herangezogen werden, um die Konfiguration zu verifizieren. Es agiert wie ein Modifikationsmarker in üblichen Text-Editoren: Sobald eine Datei in dem Editor modifiziert wird, wird ein Marker (normalerweise ein Stern) hinzugefügt.

Die Einträge des Objektes **1020<sub>h</sub>** können mit einem Datum und einer Uhrzeit beschrieben und anschließend über **1010<sub>h</sub>:01** zusammen mit allen anderen speicherbaren Objekten gespeichert werden.

Die Einträge von **1020<sub>h</sub>** werden auf "0" zurückgesetzt, sobald ein beliebiges speicherbares Objekt (einschließlich **1010<sub>h</sub>:0x<sub>h</sub>** außer **1010<sub>h</sub>:01<sub>h</sub>** und **1020<sub>h</sub>**) beschrieben wird.

Die folgende Reihenfolge macht die Verifikation möglich:

1. Ein externes Tool oder Master konfiguriert die Steuerung.
2. Das Tool oder der Master setzt den Wert in das Objekt **1020<sub>h</sub>**.
3. Das Tool oder der Master aktiviert das Speichern aller Objekte **1010<sub>h</sub>:01<sub>h</sub> = 65766173<sub>h</sub>**. Das Datum und die Uhrzeit im Objekt **1020<sub>h</sub>** werden ebenfalls abgespeichert.

Nach einem Neustart der Steuerung kann der Master den Wert in **1020<sub>h</sub>:01<sub>h</sub>** und **1020:01<sub>h</sub>** prüfen. Sollte einer der Werte "0" sein, wurde das Objektverzeichnis verändert, nachdem die gespeicherten

<sup>2</sup> Das entspricht dezimal der 1684107116<sub>d</sub> bzw. dem ASCII String load.



Werte geladen wurden. Sollten das Datum oder die Uhrzeit in **1020** nicht den erwarteten Werten entsprechen, wurden Objekte wahrscheinlich mit anderen als den erwarteten Werten gespeichert.

### 7.3.10 Benutzerspeicherbereich 2700<sub>h</sub>

Mit dem Objekt **2700<sub>h</sub>:02** bis 09 können bis zu 8 16Bit Werte gespeichert werden. Dieser Bereich ist extra für *NanoJ-Programme* geschaffen worden, damit z.B. Konfigurationen abgespeichert werden können.

Das Speichern wird gestartet, in dem in das Objekt **2700<sub>h</sub>:01** der Wert "1" geschrieben wird. Wenn der Speichervorgang abgeschlossen wird, wird das Objekt auf "0" gesetzt.



#### Hinweis

- Das Speichern kann einige Sekunden dauern. Unterbrechen Sie während des Speicherns keinesfalls die Spannungsversorgung. Andernfalls ist der Stand der gespeicherten Objekte undefiniert.
- Warten Sie immer, dass die Steuerung das erfolgreiche Speichern mit dem Wert "0" in dem entsprechenden Subindex im Objekt **2700<sub>h</sub>:01** signalisiert!

## 8 CANopen

Die Steuerung lässt sich mittels CANopen ansprechen und kann in einem Netzwerk als *Slave* arbeiten. In diesem Kapitel werden die Dienste der CANopen-Kommunikationsstruktur beschrieben. Zudem werden die Nachrichten für CANopen im Einzelnen aufgeschlüsselt.

CANopen-Referenzen: [www.can-cia.org](http://www.can-cia.org)

- *CiA 301 CANopen application layer and communication profile - Application layer and communication profile*, Date: 21.02.2011, Version: 4.2.0
- *CiA 402 Device profile for drives and motion control - Part 1: General definitions*, Date: 14.12.2007, Version: 3.0.0
- *CiA 402 Drives and motion control device profile - Part 2: Operation modes and application data*, Date 14.12.2007, Version: 3.0
- *CiA 402 Drives and motion control device profile - Part 3: PDO mapping*, Date 14.12.2007, Version: 3.0
- *CiA 306 Electronic device description - Part 1: Electronic Data Sheet and Device Configuration File*, Date: 08.02.2012, Version: 1.3.5

### 8.1 Allgemeines



#### Tipp

- Unterstützt werden zurzeit nur 11-Bit CAN-ID.
- Bei CANopen werden die Daten immer in Little Endian-Format über den Bus geschickt.

#### 8.1.1 CAN-Nachricht

In diesem Kapitel werden oft CAN-Nachrichten beschrieben, diese werden wie folgt notiert:

583 | 41 09 10 00 1E 00 00 00

183R | DLC=0

Dabei gilt folgende Konvention:

- Alle Zahlen werden in hexadezimaler Schreibweise notiert, auf das einleitende 0x wird wegen der verkürzten Schreibweise verzichtet.
- Normale Datennachricht: Vorangestellt wird die CAN-ID der CAN-Nachricht, in dem obigen Beispiel die 583 (also 583<sub>h</sub> bzw. 1411<sub>d</sub>). Die Daten und die CAN-ID werden mit einem senkrechten Strich von den Daten getrennt.
- RTR-Nachricht (Remote transmission request): Folgt auf die CAN-ID ein R anstelle der Daten wird die Länge des DLC (Download Content) angegeben, in dem obigen Beispiel ist die Länge des DLC 0.

### 8.2 CANopen Dienste

Der CANopen-Stack bietet die in der nachfolgenden Tabelle abgedruckten Dienste (auch Services genannt) an, genauere Beschreibungen sind in den jeweiligen Kapiteln hinterlegt.

Default CAN-ID	Service	Beschreibung in
000 <sub>h</sub>	Network Management (NMT)	Abschnitt <b>Network Management (NMT)</b>
080 <sub>h</sub>	Synchronizing Object	Abschnitt <b>Synchronisations-Objekt (SYNC)</b>
080 <sub>h</sub> +Node-ID	Emergency	Abschnitt <b>Emergency Object (EMCY)</b>
180 <sub>h</sub> +Node-ID	TX Process Data Objects (PDO)	Abschnitt <b>Process Data Object (PDO)</b>
200 <sub>h</sub> +Node-ID	RX Process Data Objects (PDO)	

Default CAN-ID	Service	Beschreibung in
280 <sub>h</sub> +Node-ID	TX Process Data Objects (PDO)	
300 <sub>h</sub> +Node-ID	RX Process Data Objects (PDO)	
380 <sub>h</sub> +Node-ID	TX Process Data Objects (PDO)	
400 <sub>h</sub> +Node-ID	RX Process Data Objects (PDO)	
480 <sub>h</sub> +Node-ID	TX Process Data Objects (PDO)	
500 <sub>h</sub> +Node-ID	RX Process Data Objects (PDO)	
580 <sub>h</sub> +Node-ID	TX Service Data Objects (SDO)	Abschnitt <b>Service Data Object (SDO)</b>
600 <sub>h</sub> +Node-ID	RX Service Data Objects (SDO)	
700 <sub>h</sub> +Node-ID	BOOT-UP Protocol	Abschnitt <b>Boot-Up Protocol</b>
700 <sub>h</sub> +Node-ID	Nodeguarding und Heartbeat	Abschnitt <b>Heartbeat und Nodeguarding</b>

### 8.2.1 Network Management (NMT)

Das Network Management ist CANopen-Geräte orientiert und folgt einer Master-Slave-Struktur. NMT benötigt ein CANopen-Gerät im Netzwerk, welches die Rolle des CANopen-Masters einnimmt. Alle anderen Geräte haben die Rolle des NMT-Slaves. Jeder NMT-Slave kann durch seine individuelle Node-ID im Bereich von [1..127] angesprochen werden. Durch NMT-Services können CANopen-Geräte initialisiert, gestartet, beobachtet, resettet oder gestoppt werden.

Dabei folgt die Steuerung dem Zustandsdiagramm aus der nachfolgenden Abbildung. Der Zustand "Initialization" wird nur nach dem Einschalten erreicht oder durch Senden eines NMT-Befehl "Reset Communication" oder "Reset Node". Der Zustand "Pre-Operational" wird nach der Initialisierung automatisch angesteuert.

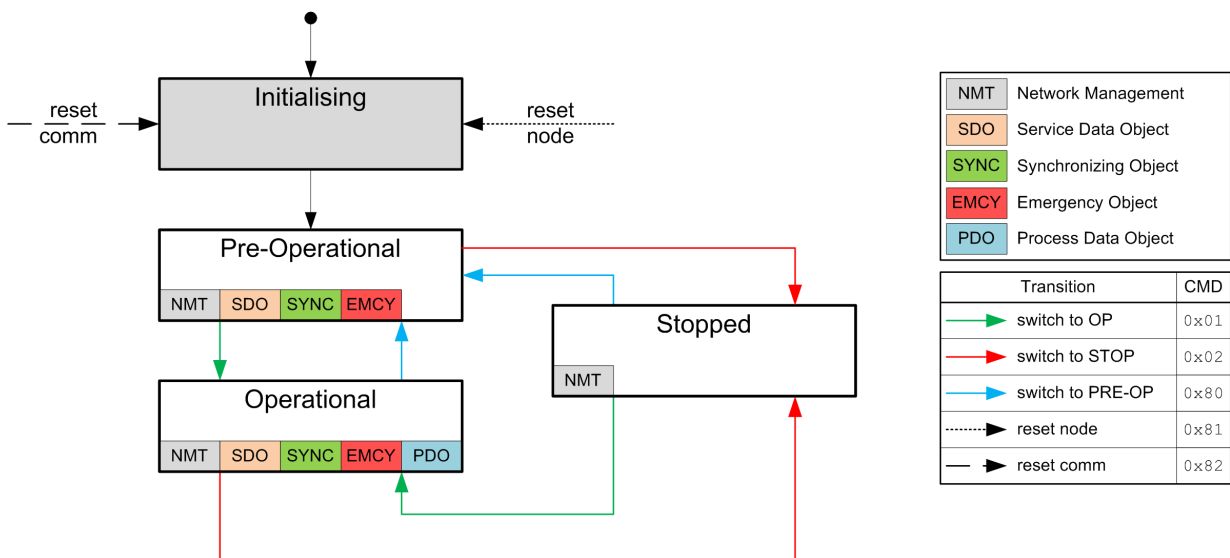

In der nachfolgenden Tabelle finden Sie eine Übersicht, welche die Aktivität der Services in den entsprechenden Zuständen darstellt. Zu beachten ist, dass der Zustand *Stopped* die Kommunikation gänzlich einstellt und nur noch die Steuerung der NMT-Zustandsmaschine zulässt.

Service	Initializing	Pre-Operational	Operational	Stopped
PDO			aktiv	
SDO		aktiv	aktiv	
SYNC		aktiv	aktiv	
EMCY		aktiv	aktiv	
BOOT-UP	aktiv			
NMT		aktiv	aktiv	aktiv

Die "Network Management"-Nachricht hat die CAN-ID 0. Eine Nachricht ist immer zwei Bytes lang und hat folgenden Aufbau:

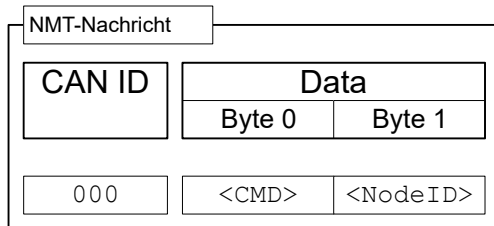

Das <CMD> entspricht dabei einem der folgenden Bytes (siehe auch Legende in der Abbildung des **NMT-Zustandsdiagramms**):

<CMD>	Bedeutung
01 <sub>h</sub>	Schalte in den Zustand "Operational"
02 <sub>h</sub>	Schalte in den Zustand "Stop"
80 <sub>h</sub>	Schalte in den Zustand "Pre-Operational"
81 <sub>h</sub>	Reset Node
82 <sub>h</sub>	Reset Communication

Der Wert für <Node-ID> kann die 00<sub>h</sub> sein, dann gilt der NMT-Befehl für alle Geräte am CAN-Bus (Broadcast). Wird eine Zahl ungleich Null verwendet, wird nur das Gerät mit der entsprechenden Node-ID adressiert.

Der Befehl "Reset Node" startet die Steuerung komplett neu, der Befehl "Reset Communication" setzt nur die Einstellungen von CANopen zurück und startet die Kommunikation neu.

Beispiel: Sollen alle Geräte am CAN-Bus in den Betriebszustand "Stop" gebracht werden, kann ein Broadcast mit dem Befehl "Schalte in den Zustand Stop" verwendet werden. Die NMT-Nachricht baut sich wie folgt auf:

000 | 02 00

Soll nur das Gerät mit der Node-ID 42 vollständig neu gestartet werden, ist folgende CAN-Nachricht zu verschicken:

000 | 81 2A

## 8.2.2 Synchronisations-Objekt (SYNC)

Das Synchronisationsobjekt wird benutzt, um den Zeitpunkt von PDO-Daten für alle Geräte am Bus gleichzeitig gültig werden zu lassen. Die Sync-Nachricht baut sich folgendermaßen auf:

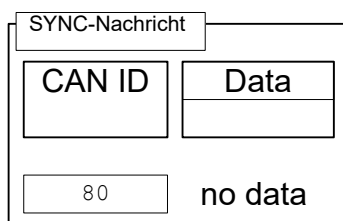

Für den SYNC-Betrieb wird normalerweise für die RX-PDOs der Übertragungsmodus (Transmission Type) 0 verwendet (Daten werden mit dem nächsten SYNC gültig), für die TX-PDOs wird ein Übertragungsmodus zwischen 1-240 gewählt. (Details: siehe Kapitel **Process Data Object (PDO)**).

Nach dem Erhalt einer SYNC-Nachricht gib es ein Zeitfenster ("synchronous window"), innerhalb dessen PDO-Nachrichten gesendet und empfangen werden dürfen, ist die Zeit des Fensters abgelaufen, müssen alle Geräte das Senden von PDOs einstellen. Die "synchronous window length" kann im Objekt **1007<sub>h</sub>:00<sub>h</sub>** in Millisekunden eingestellt werden.

Ein typischer CAN-SYNC-Betrieb gliedert sich in vier Phasen (siehe auch nachfolgende Abbildung):

1. Die SYNC-Nachricht wird empfangen. Damit werden die vorher empfangenen RX-PDO-Daten in das Objektverzeichnis kopiert (falls vorhanden). Zu dem Zeitpunkt werden auch die Daten gesammelt und in die TX-PDOs kopiert und das Senden dieser Nachrichten veranlasst.
2. Anschließend werden von allen Slaves am Bus die TX-PDOs verschickt.
3. Danach werden vom CANopen-Master die PDOs versendet. Nachdem die Zeit des "synchronous window length" abgelaufen ist, sind keine PDOs mehr zulässig.
4. Spätestens wenn das "synchronous window" wieder geschlossen ist, können SDO-Nachrichten ausgetauscht werden.

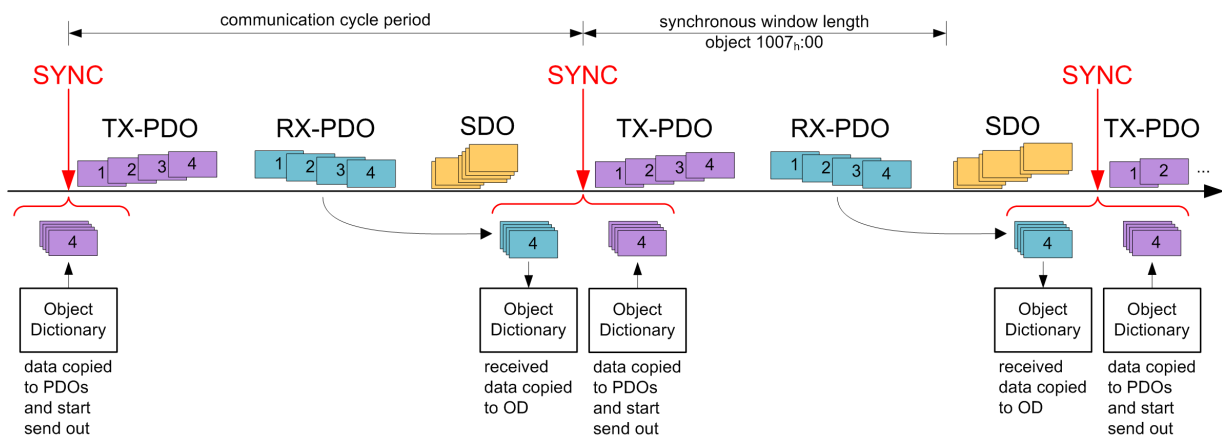

### 8.2.3 Emergency Object (EMCY)

Eine Nachricht des Types "Emergency" wird immer dann gesendet, wenn ein Fehler in der Steuerung auftritt, welcher nicht durch ein SDO-Zugriff verursacht wurde. Dieser Service ist unbestätigt und wird mit der CAN-ID **80<sub>h</sub>+Node-ID** verschickt.

Die Emergency-Nachricht hat den folgenden Aufbau:

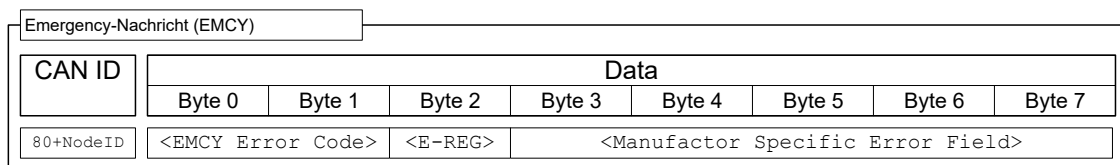

Dabei werden insgesamt drei Fehlercodes übertragen, der "Emergency Error Code" (<EMCY Error Code>), der Inhalt des Objektes "Error Register" (**1001<sub>h</sub>**, <E-REG>) und ein herstellerspezifischer Code (Manufacturer Specific Error)

#### Fehlerbehandlung

Ein Modul zur Fehlerbehandlung verarbeitet alle intern auftretenden Fehler. Jeder Fehler ist in eine Fehlerklasse eingeteilt.

Jeder auftretende Fehler wird folgendermaßen behandelt:

- Das zum Fehler gehörige Bit im Objekt "Error Register" (**1001<sub>h</sub>**) wird gesetzt.
- Anschließend werden drei Informationen zusammen in das Objekt "Pre-defined Error Field" (**1003<sub>h</sub>:01**) geschrieben:

1. Der *Emergency Error Code*
  2. Das *Error Register*
  3. Der herstellerspezifische Fehlercode
- Steht kein weiterer Fehler mehr an, wird folgende Nachricht verschickt:  
80 + Node-ID | 00 00 00 00 00 00 00 00

## 8.2.4 Service Data Object (SDO)

Ein "Service Data Object" lässt einen lesenden oder schreibenden Zugriff auf das Objektverzeichnis zu.

Im Nachfolgenden wird der Besitzer des Objektverzeichnisses "Server" genannt, der CAN-Knoten - welcher die Daten anfordert oder schreiben will - "Client". Mit einem "Upload" wird das Lesen eines Wertes eines Objektes aus dem Objektverzeichnis bezeichnet, ein "Download" ist entsprechend das Schreiben eines Wertes in das Objektverzeichnis. Zudem werden folgende Kürzel in den Diagrammen benutzt:

- <IDX>: Index des zu lesenden oder schreibenden Objektes im Objektverzeichnis; das LSB des Indexes steht dabei im Byte 1. Beispiel: das Statusword der Steuerung hat den Index 6041<sub>h</sub>, Byte 1 wird dann mit 41<sub>h</sub> und Byte 2 mit 60<sub>h</sub> beschrieben. Die SDO-Antwort enthält bei **Expedited Transfer** den gleichen Index, wie den der Anforderung.
- <SUBIDX>: Subindex des Objektes im Objektverzeichnis von 00<sub>h</sub> bis FF<sub>h</sub>. Die Antwort der SDO-Nachricht der Steuerung enthält bei **Expedited Transfer** ebenfalls den Subindex der Anforderung.

Da CAN-Nachrichten des Types SDO sehr viele Meta-Daten beinhalten, sollte mit SDO-Nachricht nur die Konfiguration der Steuerung vorgenommen werden. Sollte es notwendig sein, im laufenden Betrieb Daten zyklisch auszutauschen, ist es sinnvoller, auf CANopen-Nachricht des Types PDO zurück zu greifen (siehe Unterabschnitt **Process Data Object**).

Die SDO-Transfers unterteilen sich in drei Sorten des Zugriffs:

- "expedited transfer" für die Übertragung von einem Objekt mit bis zu vier Bytes.
- "normal transfer" für die Übertragung von beliebig vielen Bytes, wobei jede CAN-Nachricht einzeln bestätigt wird.
- "block transfer" ebenfalls für beliebig viele Bytes, dabei wird jeweils ein Block an CAN-Tickets auf einmal bestätigt.

Eine SDO-Nachricht wird an die CAN-ID 600<sub>h</sub> + Node-ID verschickt, die Antwort kommt mit der CAN-ID 580<sub>h</sub> + Node-ID.

### Expedited Transfer

Mit dieser Methode lassen sich Werte in Objekte des Types (UN)SIGNED8, INTEGER16 oder INTEGER32 in das Objektverzeichnis schreiben (download) oder auslesen (upload). Dieser Service ist bestätigt, d.h. auf jeden Zugriff wird entweder mit Daten, einer Bestätigung oder mit einer Fehlermeldung geantwortet.

### SDO Download

Eine Expedited-SDO-Nachricht zum Schreiben der Daten in das Objektverzeichnis des Servers ist wie folgt aufgebaut:

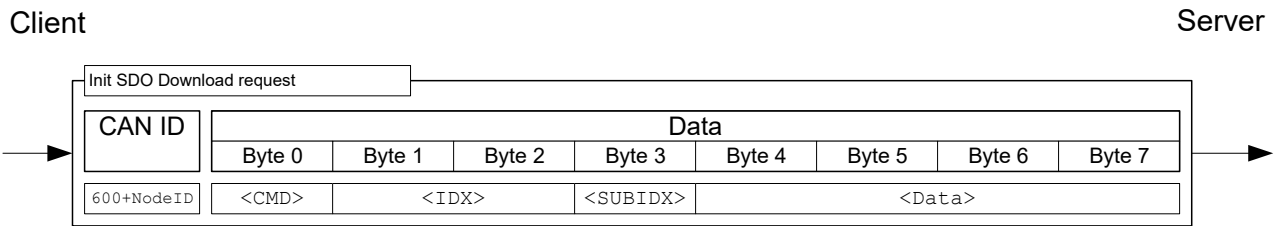

Dabei ist das Byte <CMD> abhängig von der Länge der Daten, welche geschrieben werden sollen.  
<CMD> kann einer der folgenden Werte sein:

- 1 Byte Datenlänge: 2F<sub>h</sub>
- 2 Byte Datenlänge: 2B<sub>h</sub>
- 3 Byte Datenlänge: 27<sub>h</sub>
- 4 Byte Datenlänge: 23<sub>h</sub>

Das Feld <Data> wird mit den zu schreibenden Daten beschrieben, das LSB der Daten wird in Byte 4 eingetragen.

Die Antwort des Servers ist entweder eine Bestätigung des Schreibvorganges oder eine Fehlermeldung (Aufbau der Nachrichten: siehe nachfolgende Abbildung). Im letzteren Fall wird der Grund des Fehlers in den Daten mitgesendet (siehe Liste der SDO-Fehlermeldungen in Abschnitt **SDO-Fehlermeldungen**).

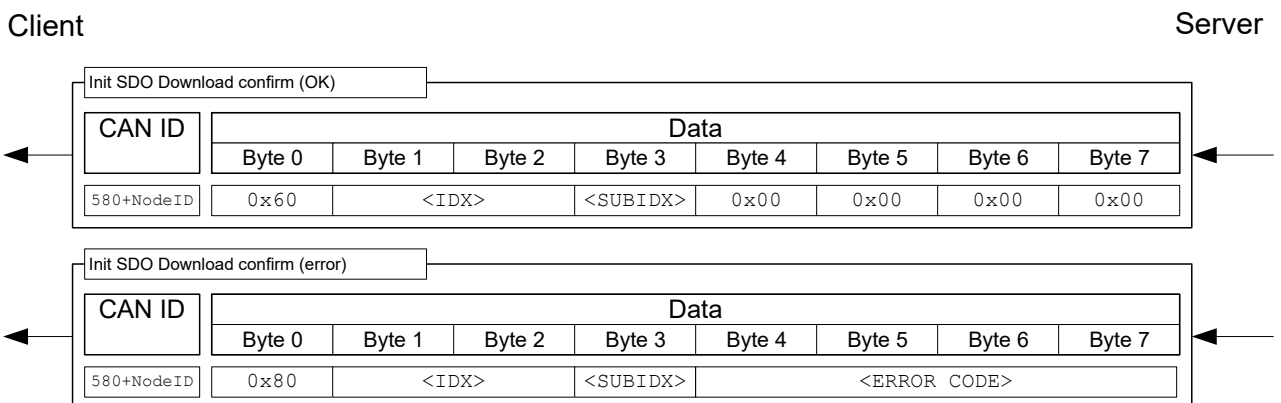

**Beispiel:** Setzen des Objekts 607A<sub>h</sub>:00<sub>h</sub> (Target position, SIGNED32) auf den Wert 3E8<sub>h</sub> (=1000<sub>d</sub>) einer Steuerung mit der Node-ID 3:

603 | 23 7A 60 00 E8 03 00 00

Dabei entspricht

- Byte 1 (23<sub>h</sub>): SDO expedited download, 4Bytes Daten (SIGNED32)
- Byte 2 und 3 (7A<sub>h</sub> 60<sub>h</sub>): Index des Objektes ist 607A<sub>h</sub>
- Byte 4 (00<sub>h</sub>): Subindex des Objektes ist 00<sub>h</sub>
- Byte 5 bis 8 (E8<sub>h</sub> 03<sub>h</sub> 00<sub>h</sub> 00<sub>h</sub>): Wert des Objektes: 000003E8<sub>h</sub>

Im Erfolgsfall antwortet die Steuerung mit dieser Nachricht:

583 | 60 7A 60 00 00 00 00 00

### SDO-Upload

Eine CAN-Nachricht zum Lesen eines Objektes aus dem Objektverzeichnis hat den nachfolgenden Aufbau:

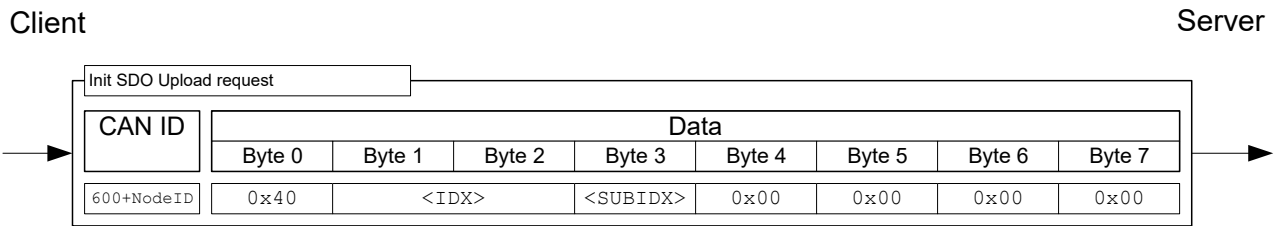

Der Server antwortet dabei mit einer der nachfolgenden Nachrichten.

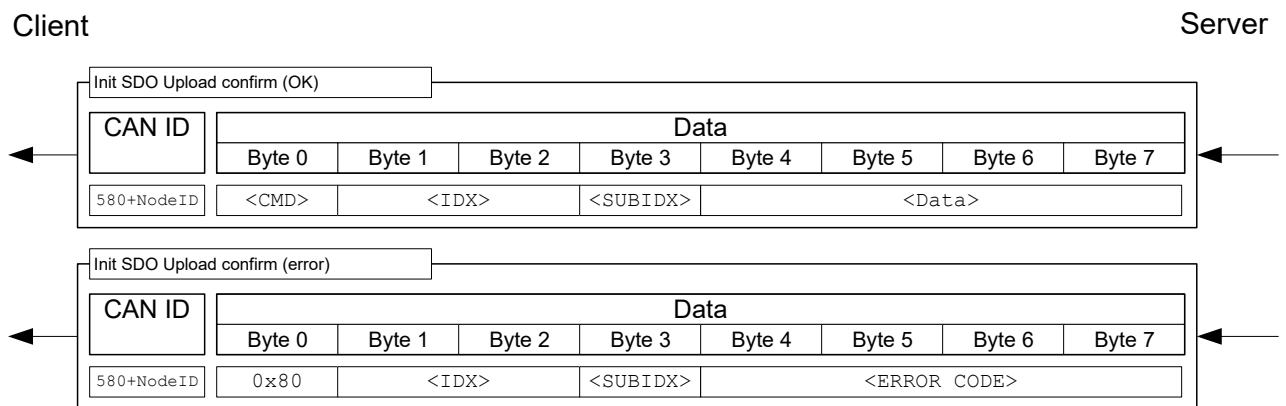

Die Länge der Daten ist im <CMD> der Antwort verschlüsselt:

- 1 Byte Datenlänge: 4F<sub>h</sub>
- 2 Byte Datenlänge: 4B<sub>h</sub>
- 3 Byte Datenlänge: 47<sub>h</sub>
- 4 Byte Datenlänge: 43<sub>h</sub>

Das LSB der Daten steht dabei wieder im Byte 4.

Im Fehlerfall ist der Grund des Fehlers in den Daten mit angegeben (siehe Liste der SDO-Fehlermeldungen in **SDO-Fehlermeldungen**).

**Beispiel:** Um das Objekt "Statusword" (6041<sub>h</sub>:00) aus dem Objektverzeichnis zu lesen, reicht es aus, folgende Nachricht zu senden (immer 8 Bytes):

603 | 40 41 60 00 00 00 00 00

Die Steuerung antwortet im Regelfall mit folgender Nachricht:

583 | 4B 41 60 00 40 02 00 00

Dabei entspricht

- Byte 1 (4B<sub>h</sub>): SDO expedited upload, 2 Bytes Daten (UNSIGNED16)
- Byte 2 und 3 (41<sub>h</sub> 60<sub>h</sub>): Index des Objektes ist 6041<sub>h</sub>
- Byte 4 (00<sub>h</sub>): Subindex des Objektes ist 00<sub>h</sub>
- Byte 5 bis 6 (40<sub>h</sub> 02<sub>h</sub>): Wert des Objektes: 0240<sub>h</sub>
- Byte 7 bis 8 (00<sub>h</sub> 2<sub>h</sub> h h): leer. Eine SDO-Nachricht besteht immer aus 8 Bytes.



## Normal Transfer

Die CANopen-Übertragung "expedited" ist auf maximal vier Byte beschränkt, um diese Schranke zu überschreiten, muss der sogenannte "normal transfer" unterstützt werden. Bei dieser Übertragungsart wird der Inhalt mehrerer Nachrichten inhaltlich zusammengefasst, ein solcher Block an Nachrichten wird im Folgenden als "Transfer" bezeichnet. Jede Nachricht innerhalb eines Transfers wird dabei einzeln bestätigt.

Das ist zum Zeitpunkt der Erstellung des Dokumentes nur für Objekte des Types "String" notwendig. Da ein String die Zugriffsbeschränkung "read only" hat, ist ein SDO-Download nicht nötig, in diesem Dokument wird daher nur auf den SDO-Upload eingegangen.

### Fehlende Unterstützung des "normal transfer" eines Masters

Sollte die Steuerung von einem Master bedient werden, welcher keinen "normal transfer" unterstützt, kann der Zugriff auf Objekte mit dem Datentyp String auch anders gelöst werden: Jeder String kann mit einem SDO-Upload auf den Subindex 1 und den folgenden Subindizes zeichenweise ausgelesen werden.

Beispiel: Das Objekt **6505<sub>h</sub>** (http drive catalogue address) soll ausgelesen werden. Unterstützt der Master "normal transfer", reicht es aus, den Upload des Objektes über den Subindex 00 zu beginnen, die Steuerung stellt automatisch auf "normal transfer" um. Sollte der Master nur "expedited transfer" unterstützen, kann über die Objekte 6505<sub>h</sub>:01, 6505<sub>h</sub>:02, 6505<sub>h</sub>:03 usw. der String Zeichen für Zeichen ausgelesen werden.

### SDO-Upload

In nachfolgender Abbildung ist die Vorgehensweise eines "SDO Uploads" dargestellt (Client lässt sich den Inhalt eines Objektes schicken). Die Übertragung zerfällt in zwei Phasen: Einer Initialisierungs- und einer Übertragungsphase.

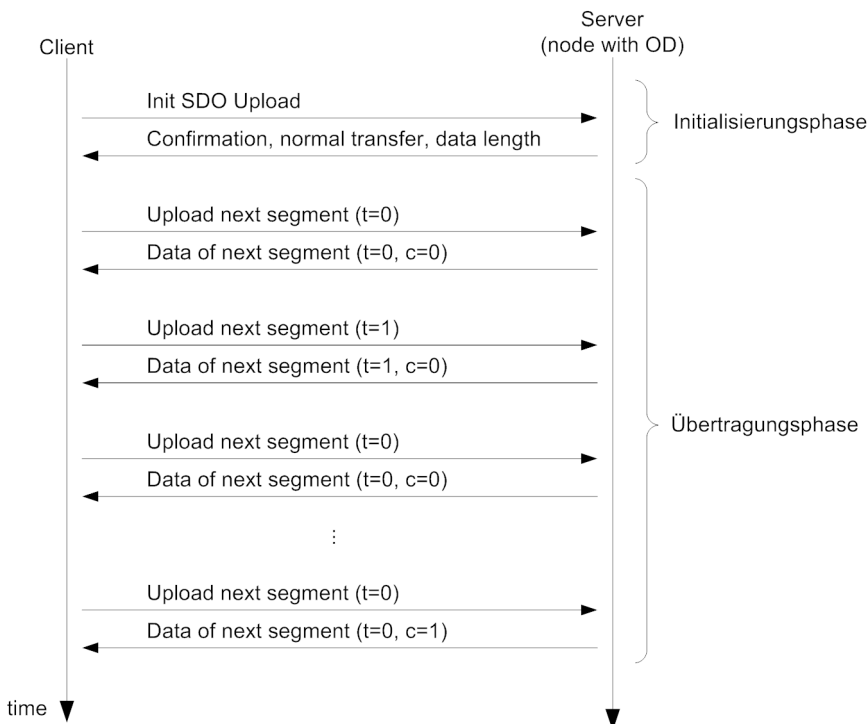

Der Upload beginnt, in dem der Client - wie bei einem "expedited transfer" auch - einen "Init SDO Update" an den Server schickt (siehe nachfolgende Abbildung).

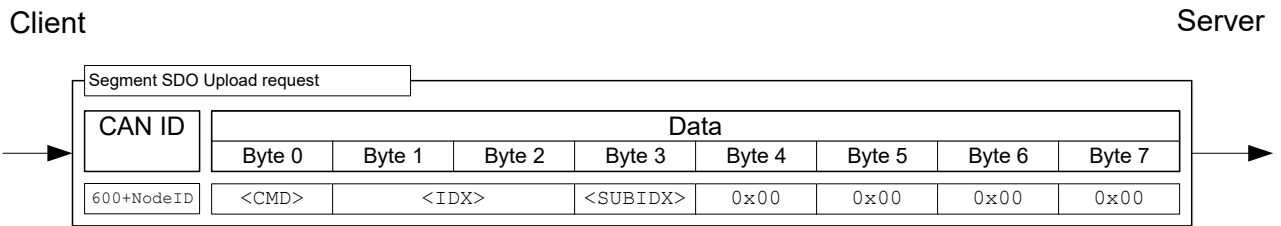

Die Antwort für einen "normal transfer" enthält die Menge der zu empfangenen Bytes nicht im <CMD> codiert, sondern im Datenbereich eingetragen wie es in der nachfolgenden Abbildung im Bereich <DATA LENGTH> zu sehen ist.

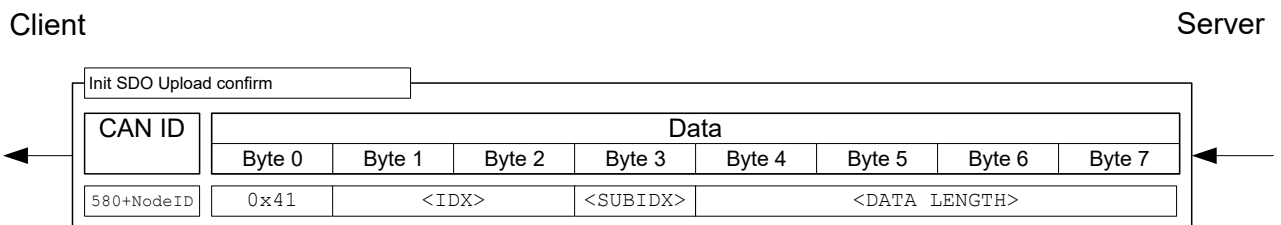

Damit gilt die Initialisierung als abgeschlossen, im Anschluss erfolgt nur noch der Upload der Daten. Ein Datenpaket wird mit folgenden SDO-Request angefordert:

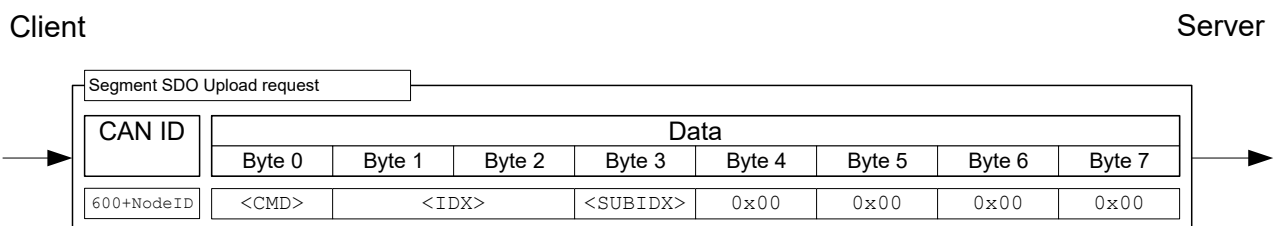

Das Byte 0 mit dem Kommando <CMD> setzt sich folgendermaßen zusammen:

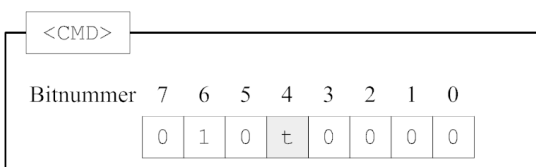

Das Bit mit der Bezeichnung t alterniert mit jeder Anforderung ("toggle bit"). Es beginnt mit jedem Transfer bei 0, auch wenn der vorherige Transfer abgebrochen wurde.

Die Steuerung antwortet auf die obige Nachricht mit den Daten, wobei die Nachricht folgendermaßen aufgebaut ist:

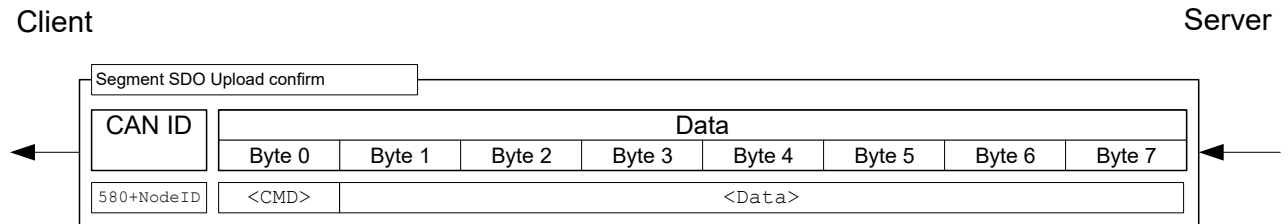

Das Byte 0 mit <CMD> setzt sich folgendermaßen zusammen:

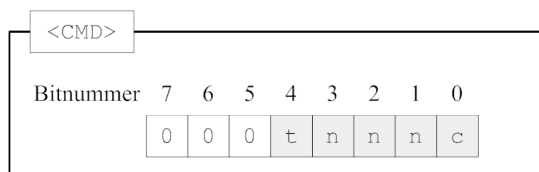

Die Bits haben dabei folgende Bedeutung:

#### t (toggle bit)

Das Bit alterniert mit jeder Nachrichtensequenz, es ändert sich nicht innerhalb einer Sequenz zwischen "Request" und "Response".

#### n (number of bytes)

Diese drei Bits geben an, wie viele Bytes *keine* Daten enthalten. Beispiel: sind Bit 2 und 1 auf 0, Bit 3 auf 1 dann sind  $011_b = 03_d$  Bytes nicht gültig. Im Umkehrschluss bedeutet das, dass Byte 1 bis Byte 4 Zulässige Werte enthalten und Byte 5 bis Byte 7 nicht beachtet werden sollen.

#### c (more segments)

Wenn keine weiteren SDO-Segmente mehr verschickt werden und es sich dann hierbei um das letzte Segment handelt, wird das Bit auf 1 gesetzt.

**Beispiel:** In diesem Beispiel soll das Objekt "Manufacturer Hardware Version" ( $1009_h$ ) ausgelesen werden. Die Node-ID des Knotens ist in diesem Beispiel die 3.

Die dazugehörige SDO-Nachrichten-Sequenz wird in nachfolgender Tabelle aufgelistet. Der auszulesende String variiert von Steuerung zu Steuerung.

COB-ID	Daten	Beschreibung
603 <sub>h</sub>	40 09 10 00 00 00 00 00	Init Upload; Index: 1009 <sub>h</sub> ; Subindex: 00
583 <sub>h</sub>	41 09 10 00 1E 00 00 00	Init Upload; Size: indicated; transfer type: normal; Num of bytes: 30; Index: 1009 <sub>h</sub> ; Subindex: 00
603 <sub>h</sub>	60 09 10 00 00 00 00 00	Upload Segment Req.; Toggle bit: not set
583 <sub>h</sub>	00 4E 31 30 20 2D 20 57	Upload Segment Conf.; More segments: yes; num of bytes: 7; Toggle bit: not set
603 <sub>h</sub>	60 09 10 00 00 00 00 00	Upload Segment Req.; Toggle bit: set
583 <sub>h</sub>	00 54 31 32 30 39 2D 56	Upload Segment Conf.; More segments: yes; num of bytes: 7; Toggle bit: set
603 <sub>h</sub>	60 09 10 00 00 00 00 00	Upload Segment Req.; Toggle bit: not set
583 <sub>h</sub>	10 31 2E 30 30 2D 38 4D	Upload Segment Conf.; More segments: yes; num of bytes: 7; Toggle bit: not set

COB-ID	Daten	Beschreibung
603 <sub>h</sub>	60 09 10 00 00 00 00 00	Upload Segment Req.; Toggle bit: set
583 <sub>h</sub>	0B 42 00 00 00 00 00 00	Upload Segment Conf.; More segments: no (last segment); num of bytes: 2; Toggle bit: set

Alle Daten des Transfers zusammengefasst ergeben folgenden String (ASCII-Werte):

4E 31 30 20 2D 20 57 54 31 32 30 39 2D 56 31 2E 30 30 2D 38 4D 42 00

Das entspricht dem String: "N5 - W004-N-DT1209-V1.00-8MB"

### Abbruch der SDO-Übertragung

Sowohl der Server als auch der Client sind *jederzeit* berechtigt, den derzeitigen Transfer abzubrechen. Dazu muss ein "Abort SDO Transfer" gesendet werden, was nachfolgend abgebildet ist.

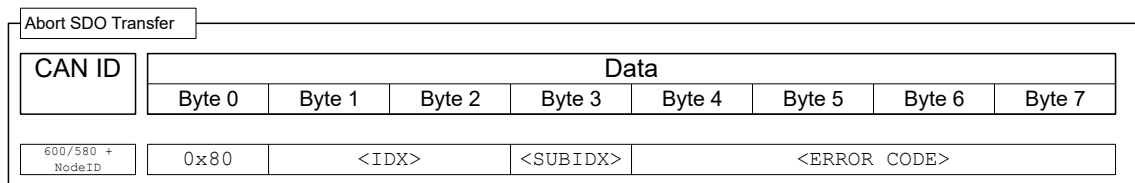

Nach dem Empfang der Nachricht gilt die SDO-Übertragung als beendet, der Service ist *nicht* bestätigt. Eine neue SDO-Übertragung muss anschließend komplett von vorne begonnen werden. Das Übertragen des <ERROR CODE> ist optional, die Steuerung wertet den Code nicht aus.

### SDO-Fehlermeldungen

Im Falle eines Fehlers wird im Bereich der Daten eine Fehlernummer mitgesendet, die den Grund des Fehlers angibt.

Error Code	Beschreibung
05030000 <sub>h</sub>	<i>toggle bit not changed</i> : Gültig nur bei "normal transfer" oder "block transfer". Das Bit, welches nach jeder Übertragung zu alternieren hat, hat seinen Zustand nicht geändert.
05040001 <sub>h</sub>	<i>command specifier unknown</i> : Das Byte 0 des Datenblocks enthielt einen nicht zulässigen Befehl.
06010000 <sub>h</sub>	<i>unsupported access</i> : Falls über CAN over EtherCAT (CoE) ein "complete access" angefordert wurde (wird nicht unterstützt.)
06010002 <sub>h</sub>	<i>read only entry</i> : Es wurde versucht, auf ein konstantes oder nur lesbares Objekt zu schreiben.
06020000 <sub>h</sub>	<i>object not existing</i> : Es wurde versucht, auf ein nicht vorhandenes Objekt zu zugreifen (Index fehlerhaft).
06040041 <sub>h</sub>	<i>objekt cannot be pdo mapped</i> : Es wurde versucht, ein Objekt in das PDO zu mappen, für dass das nicht zulässig ist.
06040042 <sub>h</sub>	<i>mapped pdo exceed pdo</i> : Würde das gewünschte Objekt in das PDO-Mapping angehängt werden, würden die 8Byte des PDO-Mappings überschritten.
06070012 <sub>h</sub>	<i>parameter length too long</i> : Es wurde versucht, auf ein Objekt mit zu vielen Daten zu schreiben; zum Beispiel mit <CMD>=23 <sub>h</sub> (4 Byte) auf ein Objekt des Types Unsigned8, korrekt wäre das <CMD>=2F <sub>h</sub> .

Error Code	Beschreibung
06070013 <sub>h</sub>	<i>parameter length too short</i> : Es wurde versucht, auf ein Objekt mit zu wenig Daten zu schreiben; zum Beispiel mit <CMD>=2F <sub>h</sub> (1 Byte) auf ein Objekt des Types Unsigned32, korrekt wäre das <CMD>=23 <sub>h</sub> .
06090011 <sub>h</sub>	<i>subindex not existing</i> : Es wurde versucht, auf ein ungültiges Subindex eines Objektes zu zugreifen, der Index hingegen würde existieren.
06090031 <sub>h</sub>	<i>value too great</i> : Einige Objekte unterliegen Restriktionen in der Größe des Wertes, in diesem Fall wurde versucht, einen zu hohen Wert in das Objekt zu schreiben. Zum Beispiel darf das Objekt "Pre-defined error field: Number of errors" bei 1003 <sub>h</sub> :00 nur auf den Wert "0" gesetzt werden, alle anderen Zahlenwerte provozieren diesen Fehler.
06090032 <sub>h</sub>	<i>value too small</i> : Einige Objekte unterliegen Restriktionen in der Größe des Wertes. In diesem Fall wurde versucht, einen zu niedrigen Wert in das Objekt zu schreiben.
08000000 <sub>h</sub>	<i>general error</i> : Allgemeiner Fehler, der in keine andere Kategorie passt.
08000022 <sub>h</sub>	<i>data cannot be read or stored in this state</i> : Die Parameter des PDOs dürfen nur im State <i>Stopped</i> oder "Pre-Operational" verändert werden. Ein Schreibzugriff auf die Objekte 1400 <sub>h</sub> bis 1407 <sub>h</sub> , 1600 <sub>h</sub> bis 1607 <sub>h</sub> , 1800 <sub>h</sub> bis 1807 <sub>h</sub> und 1A00 <sub>h</sub> bis 1A07 <sub>h</sub> ist im Zustand "Operational" nicht zulässig.

## 8.2.5 Process Data Object (PDO)

Eine Nachricht, die nur Prozessdaten enthält, wird als "Process Data Object" (PDO) bezeichnet. Gedacht ist das PDO für Daten, die zyklisch ausgetauscht werden müssen. Die Idee einer PDO-Nachricht ist es, sämtliche Zusatzinformationen (Index, Subindex und Datenlänge) aus einer CAN-Nachricht zu entfernen und die CAN-Nachricht nur noch mit Daten zu füllen. Die Quell- und Zielinformationen zu dem PDO werden separat im sogenannten PDO-Mapping gespeichert.

PDOs lassen sich nur verwenden, wenn sich die NMT-State Maschine im Zustand "Operational" befindet (siehe Abschnitt **Network Management (NMT)**), die Konfiguration der PDOs muss im NMT-Zustand "Pre-Operational" erfolgen.

Die Steuerung unterstützt insgesamt 8 unabhängige PDO-Mappings, jede zugehörige PDO-Nachricht kann maximal acht Bytes (=64Bit) an Nutzdaten tragen. Damit lassen sich beispielsweise zwei Unsigned32-Werte übertragen oder ein UNSIGNED32 und ein UNSIGNED08, die Nachricht muss dabei nicht alle acht Datenbytes voll ausnutzen. Die PDOs unterscheiden sich noch einmal in der Konfiguration in die Sende- und Empfangs-Konfiguration. Die Empfangs-Konfiguration beschreibt die Verarbeitung für PDO-Nachrichten, die empfangen werden, und die Sende-Konfiguration der zu sendenden PDO-Nachrichten.

### RX-Konfiguration

Um ein RX-PDO zu konfigurieren, müssen drei Objektkategorien im Objektverzeichnis berücksichtigt werden:

1. Die Objekte, welche die Funktionalität des Mappings beschreiben.
2. Die Objekte, welche den Inhalt des Mappings beschreiben.
3. Die Objekte, welche die empfangenen Daten erhalten sollen.

### Konfiguration der Funktionalität (Communication Parameter)

Die Konfiguration des ersten Mappings wird in den Subindizes des Objektes 1400<sub>h</sub> gespeichert. Das zweite Mapping wird in 1401<sub>h</sub> konfiguriert und so weiter. Im Folgenden wird jeweils vom 140N<sub>h</sub> gesprochen. Die Konfiguration betrifft dabei die COB-ID der PDO-Nachricht und die Übertragungsart.

Die Objekte 140N<sub>h</sub> besitzen nur drei Subindizes:

- Subindex 0 (max. subindex): Anzahl der gesamten Subindizes
- Subindex 1 (COB-ID): Hier wird die COB-ID hinterlegt. Für PDO-Mapping 1-4 (1600<sub>h</sub>..1603<sub>h</sub>) gilt, dass die CAN-ID abhängig von der Node-ID fix ist und nur das Valid-Bit (Bit 31) in der COB-ID

gesetzt werden kann. Von 1604<sub>h</sub>...1607<sub>h</sub> kann die CAN-ID eigenständig gesetzt werden (mit der Einschränkung, dass diese nicht von anderen Diensten verwendet wird, siehe Tabelle am Anfang des Kapitels **CANopen Dienste**) und auch das Valid-Bit. Die Änderung einer COB-ID wird erst *nach* dem Neustart der Steuerung oder der Kommunikation aktiv (siehe **Network Management (NMT)**).

Mapping	COB-ID
1600 <sub>h</sub>	200 <sub>h</sub> + Node-ID
1601 <sub>h</sub>	300 <sub>h</sub> + Node-ID
1602 <sub>h</sub>	400 <sub>h</sub> + Node-ID
1603 <sub>h</sub>	500 <sub>h</sub> + Node-ID
1604 <sub>h</sub>	xxx <sub>h</sub> + Node-ID
1605 <sub>h</sub>	xxx <sub>h</sub> + Node-ID
1606 <sub>h</sub>	xxx <sub>h</sub> + Node-ID
1607 <sub>h</sub>	xxx <sub>h</sub> + Node-ID

- Subindex 2 (transmission type): In diesem Subindex wird eine Nummer hinterlegt, die den Zeitpunkt definiert, zu dem die empfangenen Daten gültig werden. Die Nummer und die zugehörige Bedeutung können Sie aus der nachfolgenden Tabelle entnehmen.

140N <sub>h</sub> :02 <sub>h</sub>	Bedeutung
00 <sub>h</sub> -F0 <sub>h</sub>	Synchronous: Die Daten werden zwischengespeichert und erst mit dem Erhalt der nächsten SYNC-Nachricht gültig und in das Objektverzeichnis übernommen.
F1 <sub>h</sub> -FD <sub>h</sub>	Reserviert
FE <sub>h</sub> , FF <sub>h</sub>	Asynchronous : Die Daten werden mit dem Erhalt der PDO-Nachricht gültig und in das Objektverzeichnis übernommen.

### Inhalt eines Mappings

Die Konfiguration des Inhalts eines Mappings setzt sich wie folgt zusammen (siehe auch nachfolgende Abbildung als Beispiel):

- Alle Subindizes eines Konfigurationsobjektes gehören zusammen, so beschreibt das 1600<sub>h</sub> mit allen Subindizes das erste Mapping, das 1601<sub>h</sub> das zweite RX-PDO-Mapping usw.
- Der Subindex 00<sub>h</sub> gibt an, wie viele Objekte sich in einem Mapping befinden. Er gibt gleichzeitig an, wie viele der Subindizes gültig sind. Wird das Objekt 1600<sub>h</sub>:00<sub>h</sub> auf "0" gesetzt, ist das RX-Mapping damit vollständig abgeschaltet. In dem Beispiel aus der nachfolgenden Abbildung werden somit zwei Objekte gemappt, das Objekt 1600<sub>h</sub>:03<sub>h</sub> und 1600<sub>h</sub>:04<sub>h</sub> ist damit nicht aktiv (grau dargestellt).
- Jeder Subindex von 1600<sub>h</sub>:01<sub>h</sub> bis 1600<sub>h</sub>:0F<sub>h</sub> beschreibt fortlaufend ohne Lücken jeweils ein Ziel des Mappings. Dabei wird der Index, Subindex und die Bitlänge codiert. Beispiel aus nachfolgender Abbildung: die ersten zwei Bytes der Nachricht sollen in das Objekt 6040<sub>h</sub>:00<sub>h</sub> geschrieben werden. In hexadezimaler Schreibweise setzt sich der Inhalt des 1600<sub>h</sub>:01<sub>h</sub> dann aus `<Index><Subindex><Bitlänge>` zusammen, also `60400010`. Das zweite Mapping (1600<sub>h</sub>:02<sub>h</sub>) enthält den Eintrag `607A0020`. Es mappt also die folgenden vier Byte (=20<sub>h</sub>Bit) in das Objekt 607A<sub>h</sub>:00<sub>h</sub>

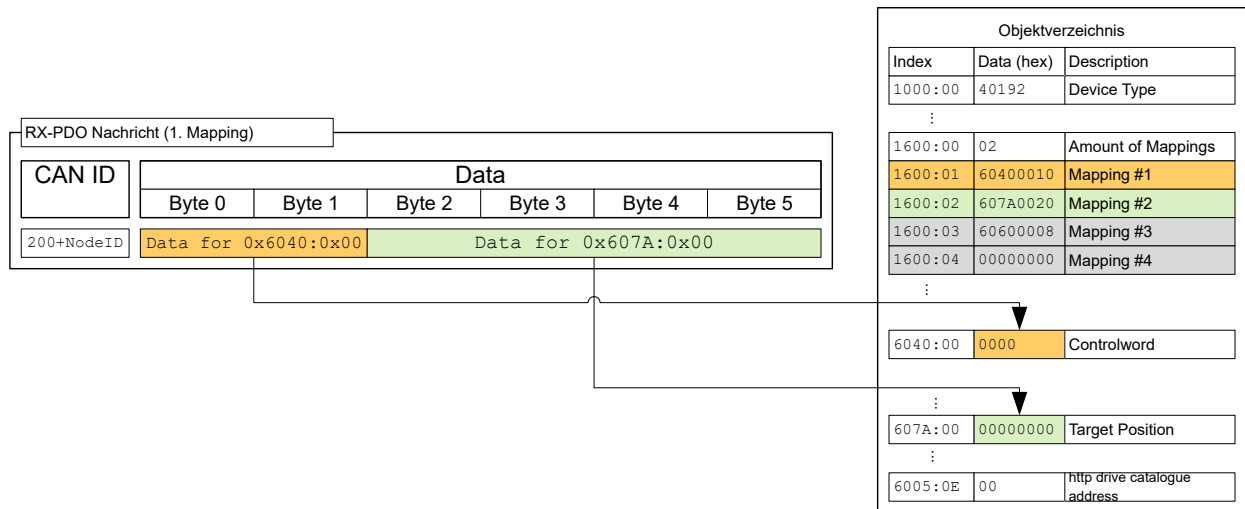

## TX-Konfiguration

Um ein RX-PDO zu konfigurieren, müssen drei Objektkategorien im Objektverzeichnis berücksichtigt werden:

1. Die Objekte, welche die Funktionalität des Mappings beschreiben.
2. Die Objekte, welche den Inhalt des Mappings beschreiben.
3. Die Objekte, welche die zu sendenden Daten erhalten sollen.

Zudem ist zu beachten, dass der Zeitpunkt - zu dem die Daten in die TX-PDO-Nachricht kopiert werden - und der Zeitpunkt des Versendens nicht der gleiche sein müssen (abhängig vom Modus).

### Konfiguration der Funktionalität (Communication Parameter)

Die Konfiguration der Funktionalität des ersten Mappings wird in den Subindizes des Objektes 1800<sub>h</sub> gespeichert. Das zweite Mapping wird in 1801<sub>h</sub> konfiguriert und so weiter. Im Folgenden wird jeweils vom 180N<sub>h</sub> gesprochen. Die Konfiguration betrifft dabei die COB-ID der PDO-Nachricht und die Übertragungsart.

Die Objekte 180N<sub>h</sub> besitzen folgende Subindizes:

- Subindex 0 (max. subindex): Anzahl der gesamten Subindizes
- Subindex 1 (COB-ID): Hier wird die COB-ID hinterlegt. Für PDO-Mapping 1-4 (1A00<sub>h</sub>..1A03<sub>h</sub>) gilt, dass die CAN-ID abhängig von der Node-ID fix ist und nur das Valid-Bit (Bit 31) in der COB-ID gesetzt werden kann. Von 1A04<sub>h</sub>...1A07<sub>h</sub> kann die CAN-ID eigenständig gesetzt werden (mit der Einschränkung dass diese nicht von anderen Diensten verwendet wird, siehe Tabelle am Anfang des Kapitels **CANopen Dienste**) und auch das Valid-Bit. Die Änderung einer COB-ID wird erst *nach* dem Neustart der Steuerung oder der Kommunikation aktiv (siehe **Network Management (NMT)**).

Mapping	COB-ID
1A00 <sub>h</sub>	180 <sub>h</sub> + Node-ID
1A01 <sub>h</sub>	280 <sub>h</sub> + Node-ID
1A02 <sub>h</sub>	380 <sub>h</sub> + Node-ID
1A03 <sub>h</sub>	480 <sub>h</sub> + Node-ID
1A04 <sub>h</sub>	xxx <sub>h</sub> + Node-ID
1A05 <sub>h</sub>	xxx <sub>h</sub> + Node-ID
1A06 <sub>h</sub>	xxx <sub>h</sub> + Node-ID
1A07 <sub>h</sub>	xxx <sub>h</sub> + Node-ID

- Subindex 2 (transmission type): In diesem Subindex wird eine Nummer hinterlegt, welche den Zeitpunkt definiert, zu dem die Daten in die PDO-Nachricht kopiert und wann dieses gesendet werden soll. Die Nummer und die zugehörige Bedeutung kann aus der nachfolgenden Tabelle entnommen werden. Im Folgenden wird von einem *Event* gesprochen, der das Kopieren und/oder das Senden der Daten anstoßen kann. Zu diesem *Event* zählen drei Ereignisse, die unabhängig voneinander betrachtet werden:
  - Schalten der NMT-Zustandsmaschine auf "operational".
  - Die gegenwärtigen Daten haben sich gegenüber der letzten PDO-Nachricht geändert.
  - Der *Event Timer* ist abgelaufen (siehe  $180N_h:5$ ).

Wird der *Event Timer* benutzt, wird dieser unabhängig von den Änderungen behandelt, der *Event Timer* wird erst nach Ablauf desselben neu gestartet, nicht aufgrund eines anderen *Events*.

$180N_h:02_h$	Bedeutung
0	Synchronous (acyclic) : Die Daten werden mit dem Eintreffen des SYNC in das TX-PDO kopiert aber erst mit dem <i>Event</i> versendet.
$01_h-0F_h$	Synchronous (cyclic): Die Daten werden mit dem Eintreffen der n-ten SYNC-Nachricht kopiert und sofort im Anschluss verschickt (n entspricht der Zahl 1 bis 240, der transmission type "1" sendet bei jedem SYNC die neuen Daten).
$F1_h-FB_h$	Reserviert
$FC_h$	RTR-Only (synchronous): Die Daten werden mit dem Eintreffen jeder SYNC-Nachricht kopiert aber erst auf Anforderung mittels einer RTR-Nachricht verschickt.
$FD_h$	RTR-Only (event-driven): Die Daten werden mit dem Erhalt einer RTR-Nachricht in die TX-PDO-Nachricht kopiert und daraufhin sofort versendet.
$FE_h, FF_h$	Die Daten werden beim Eintreten des <i>Events</i> kopiert und sofort versendet.

- Subindex 3 (inhibit time): Dieser Subindex enthält eine Zeitsperre in ms (siehe nachfolgende Abbildung). Hier kann eine Zeit eingestellt werden, die nach einem Senden eines PDOs abgelaufen sein muss, damit ein weiteres Mal das PDO verschickt wird. Diese Zeit gilt nur für asynchrone PDOs. Dadurch soll verhindert werden, dass asynchrone PDOs permanent verschickt werden, wenn sich das gemappte Objekt dauernd ändert.
- Subindex 4 (compatibility entry): Dieser Subindex hat keine Funktion und ist nur aus Gründen der Kompatibilität vorhanden.
- Subindex 5 (event timer): Diese Zeit (in ms) kann benutzt werden um einen *Event* auszulösen, welcher für das Kopieren der Daten und Senden des PDOs sorgt.

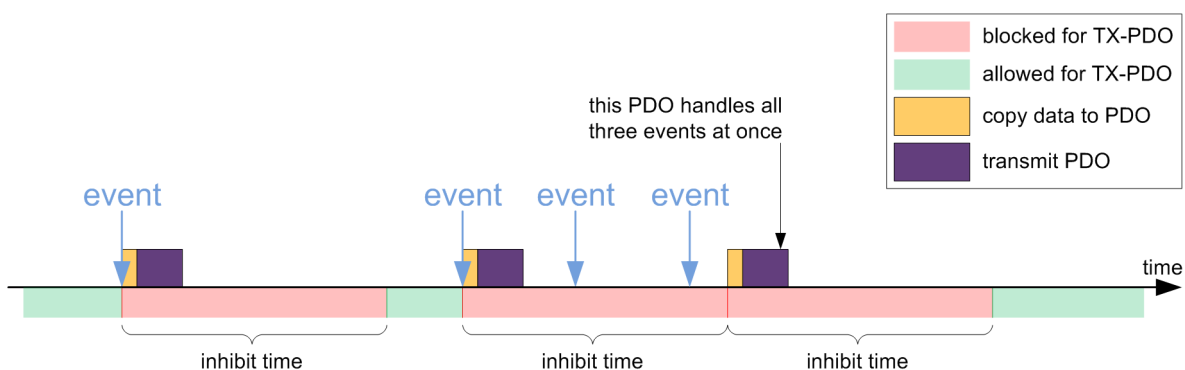

### Inhalt eines Mappings

Die Konfiguration des Inhalts eines Mappings setzt sich wie folgt zusammen (siehe nachfolgende Abbildung als Beispiel):

- Alle Subindizes eines Konfigurationsobjektes gehören zusammen, so beschreibt das  $1A00_h$  mit allen Subindizes das erste Mapping, das  $1A01_h$  das zweite RX-PDO-Mapping usw.



- Der Subindex 00 gibt an, wie viele Objekte sich in einem Mapping befinden. Es gibt gleichzeitig an, wie viele der Subindizes gültig sind. Wird das Objekt 1A00<sub>h</sub>:00<sub>h</sub> auf "0" gesetzt, ist das RX-Mapping damit vollständig abgeschaltet. Im nachfolgendem Beispiel werden somit zwei Objekte in den Einträgen 1A00<sub>h</sub>:01<sub>h</sub> - 1A00<sub>h</sub>:02<sub>h</sub> gemappt. Die Objekte in den Einträgen 1A00<sub>h</sub>:03<sub>h</sub> - 1A00<sub>h</sub>:04<sub>h</sub> werden somit nicht gemappt (grau dargestellt).
- Jeder Subindex von 1A00<sub>h</sub>:01<sub>h</sub> bis 1A00<sub>h</sub>:0F<sub>h</sub> beschreibt fortlaufend ohne Lücken (für eine Lücke können Dummy-Objekte verwendet werden) jeweils eine Quelle des Mappings. Dabei wird der Index, Subindex und die Bitlänge kodiert. Beispiel aus nachfolgender Abbildung: die ersten zwei Byte der Nachricht sollen aus dem Objekt 6041<sub>h</sub>:00<sub>h</sub> gelesen werden. In hexadezimaler Schreibweise setzt sich der Inhalt des 1A00<sub>h</sub>:01<sub>h</sub> dann aus <Index><Subindex><Bitlänge> zusammen, also 60410010. Das zweite Mapping (1A00<sub>h</sub>:02<sub>h</sub>) enthält den Inhalt 60640020. Es mappt also die folgenden vier Byte (entspricht 32 Bits) aus dem Objekt 6064<sub>h</sub>:00<sub>h</sub> in die TX-PDO-Nachricht.

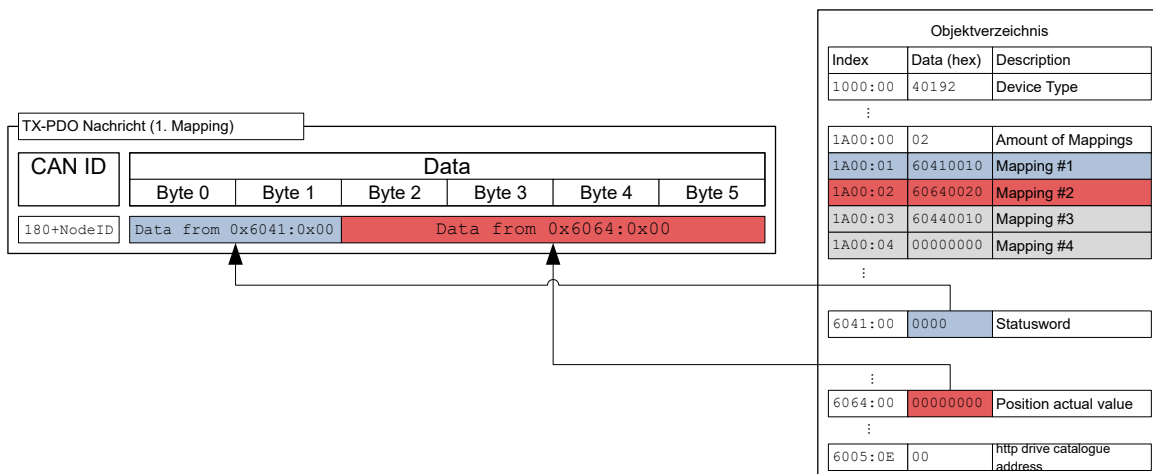

## Voreinstellung

Voreingestellt ist folgende Konfiguration:

### RX-PDO

1. Mapping (CAN-ID: 200<sub>h</sub> + Node-ID):
  - **6040**<sub>h</sub>:00<sub>h</sub> (controlword)
  - **6060**<sub>h</sub>:00<sub>h</sub> (mode of operation)
  - **3202**<sub>h</sub>:02<sub>h</sub> (motor drive submode select)
2. Mapping (CAN-ID: 300<sub>h</sub> + Node-ID):
  - **607A**<sub>h</sub>:00<sub>h</sub> (target position)
  - **6081**<sub>h</sub>:00<sub>h</sub> (profile velocity)
3. Mapping (CAN-ID: 400<sub>h</sub> + Node-ID): Objekt **6042**<sub>h</sub>:00<sub>h</sub> (vI target velocity)
4. Mapping (CAN-ID: 500<sub>h</sub> + Node-ID): Objekt **60FE**<sub>h</sub>:01<sub>h</sub> (digital outputs)

### TX-PDO

1. Mapping (CAN-ID: 180<sub>h</sub> + Node-ID):
  - **6041**<sub>h</sub>:00<sub>h</sub> (statusword)
  - **6061**<sub>h</sub>:00<sub>h</sub> (Position actual value)
2. Mapping (CAN-ID: 280<sub>h</sub> + Node-ID): **6064**<sub>h</sub>:00<sub>h</sub> (Position actual value)
3. Mapping (CAN-ID: 380<sub>h</sub> + Node-ID): **6044**<sub>h</sub>:00<sub>h</sub> (vI velocity actual value)
4. Mapping (CAN-ID: 480<sub>h</sub> + Node-ID): Objekt **60FD**<sub>h</sub>:00<sub>h</sub> (Digital Inputs)

## PDO-Mapping ändern

1. Deaktivieren Sie das PDO, indem Sie das *Valid Bit* (Bit 31) des Subindex 01h des dazugehörigen Communication Parameter (z.B. 1400<sub>h</sub>:01<sub>h</sub>) auf "1" setzen.
2. Deaktivieren Sie das Mapping indem Sie den Subindex 00h des dazugehörigen Mapping Parameter (z.B. 1600<sub>h</sub>:00<sub>h</sub>) auf "0" setzen.
3. Ändern Sie das Mapping in den gewünschten Subindizes (z.B. 1600<sub>h</sub>:01<sub>h</sub>).
4. Aktivieren Sie das Mapping in dem Sie die Anzahl der zu mappenden Objekte in den Subindex 00h des dazugehörigen Mapping Parameter (z.B. 1600<sub>h</sub>:00<sub>h</sub>) schreiben.
5. Aktivieren Sie das PDO indem Sie Bit 31 des Subindex 01h des dazugehörigen Communication Parameter (z.B. 1400<sub>h</sub>:01<sub>h</sub>) auf "0" setzen.

## 8.2.6 Boot-Up Protocol

Erreicht der CAN-Slave den NMT-Zustand "Pre-Operational" (siehe nachfolgende Abbildung), dann wird die nachfolgende Nachricht verschickt, um die Betriebsbereitschaft zu signalisieren.

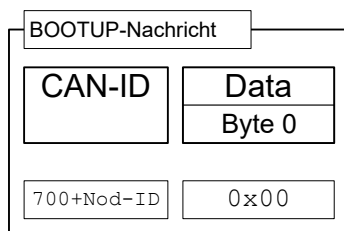

Dieser Service ist unbestätigt, es erfolgt keine Antwort.



### Hinweis

Der Bootloader sendet eine eigene Boot-Up-Nachricht. Diese kann unterdrückt werden, siehe Objekt 2007<sub>h</sub>:00

## 8.2.7 Heartbeat und Nodeguarding

Mit den Services "Heartbeat" und "Nodeguarding" (oft auch mit "Liveguarding" bezeichnet) lassen sich abgeschaltete oder abgestürzte Geräte am CAN-Bus detektieren. Dazu fordert der NMT-Master zyklisch eine Nachricht mit dem aktuellen NMT-Zustand des Slaves an (Nodeguarding). Die Alternative ist, dass jeder Slave unaufgefordert und zyklisch eine Nachricht versendet (Heartbeat). Eine Kombination aus Nodeguarding und Heartbeat ist nicht zulässig. Es wird zudem empfohlen, den Heartbeat dem Nodeguarding vorzuziehen, da Nodeguarding eine höhere Auslastung des CAN-Busses verursacht.

### Nodeguarding

Dieser Service basiert darauf, dass der NMT-Master eine RTR-Nachricht mit der CAN-ID 700<sub>h</sub> + Node-ID an den jeweiligen Slave verschickt. Anschließend muss der Slave eine Nachricht als Antwort verschicken, welche nachfolgend abgebildet ist. Das Bit 7 alterniert dabei bei jeder Übertragung, somit kann festgestellt werden, ob eine Nachricht verloren ging. In den Bits 6 bis 0 wird der momentane NMT-Status des Slaves eingetragen.

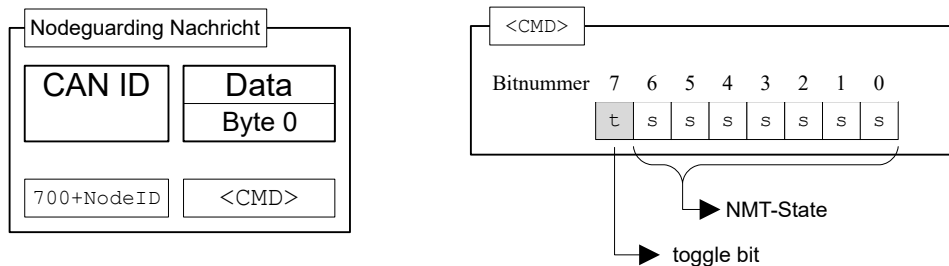

Es existieren beim Nodeguarding drei Zeitintervalle (siehe auch nachfolgende Abbildung):

1. *guard time*: Die Zeit, zwischen zwei RTR-Nachrichten. Diese kann für jeden CAN-Knoten unterschiedlich sein und wird im Slave im Objekt **100C<sub>n</sub>:00** hinterlegt (Einheit: Millisekunden)
2. *live time factor*: Ein Multiplikator für die *guard time*, diese wird im CAN-Slave im Objekt **100D<sub>n</sub>:00** hinterlegt und kann für jeden Slave am CAN-Bus unterschiedlich sein.
3. *possible live time*: Die Zeitdauer, welche sich aus der Multiplikation aus *guard time* und *live time factor* ergibt.

- RTR Ticket to 0x700+Node ID sent from NMT Master
- Answer from Client: NMT Ticket with current NMT state

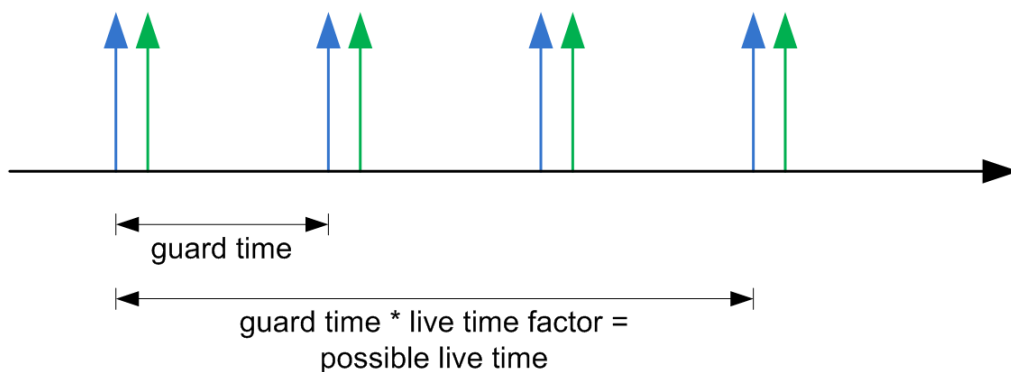

Folgende drei Bedingungen werden beim Nodeguarding geprüft:

1. Der NMT-Master muss innerhalb der "possible live time" die RTR-Anforderung verschicken.
2. Der Slave muss innerhalb der "possible live time" die Antwort auf die RTR-Anforderung verschicken.
3. Der Slave muss mit seinem NMT-Zustand antworten. Zudem muss das "toggle bit" korrekt gesetzt sein.

### Heartbeat

Ist der Heartbeat aktiviert, sendet der Slave ohne weitere Aufforderung zyklisch seinen NMT-Zustand auf dem CAN-Bus. Aktiviert wird dieser Service, in dem das Objekt *producer heartbeat time* im

Objekt **1017<sub>h</sub>**:00<sub>h</sub> auf einen anderen Wert als Null gesetzt wird. Die *producer heartbeat time* wird in Millisekunden gemessen. Die vom Slave verschickte Nachricht hat die nachfolgend abgebildete Form:

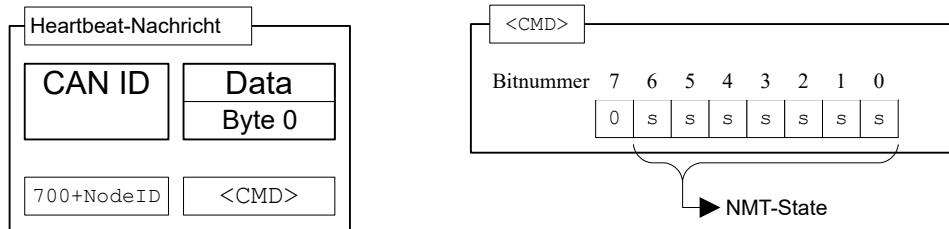

Der Slave muss innerhalb der *heartbeat consumer time* die Heartbeat-Nachricht verschicken. Diese Zeit ist nur dem Master bekannt und wird in der Steuerung nicht hinterlegt.

## 9 Programmierung mit NanoJ

NanoJ ist eine C- bzw. C++-nahe Programmiersprache. NanoJ ist in der Software *Plug & Drive Studio* integriert. Weiterführende Informationen finden Sie im Dokument *Plug & Drive Studio: Quick Start Guide* auf [www.nanotec.de](http://www.nanotec.de).

### 9.1 NanoJ-Programm

Ein *NanoJ-Programm* stellt eine geschützte Ausführungsumgebung innerhalb der Firmware zur Verfügung. In dieser kann der Anwender eigene Abläufe anlegen. Diese können dann Funktionen in der Steuerung auslösen, indem beispielsweise Einträge im Objektverzeichnis gelesen oder geschrieben werden.

Durch Verwendung von Schutzmechanismen wird verhindert, dass ein *NanoJ-Programm* die Firmware zum Absturz bringt. Im schlimmsten Fall wird die Ausführung mit einem im Objektverzeichnis hinterlegten Fehlercode abgebrochen.

Wenn das *NanoJ-Programm* auf die Steuerung geladen wurde, wird es nach dem Einschalten oder Neustarten der Steuerung automatisch ausgeführt.

#### 9.1.1 Verfügbare Rechenzeit

Ein *NanoJ-Programm* erhält zyklisch im 1 ms-Takt Rechenzeit (siehe folgende Abbildung). Da durch Interrupts und Systemfunktionen der Firmware Rechenzeit verloren geht, stehen dem Benutzerprogramm (abhängig von Betriebsart und Anwendungsfall) nur ca. 30% ... 50% Rechenzeit zur Verfügung. In dieser Zeit muss das Benutzerprogramm den Zyklus durchlaufen und entweder beenden oder durch Aufruf der Funktion `yield()` die Rechenzeit abgeben. Bei Ersterem wird das Benutzerprogramm mit dem Beginn des nächsten 1 ms-Zyklus wieder neu gestartet, letzteres bewirkt eine Fortsetzung des Programms an dem der Funktion `yield()` nachfolgenden Befehl beim nächsten 1 ms-Zyklus.

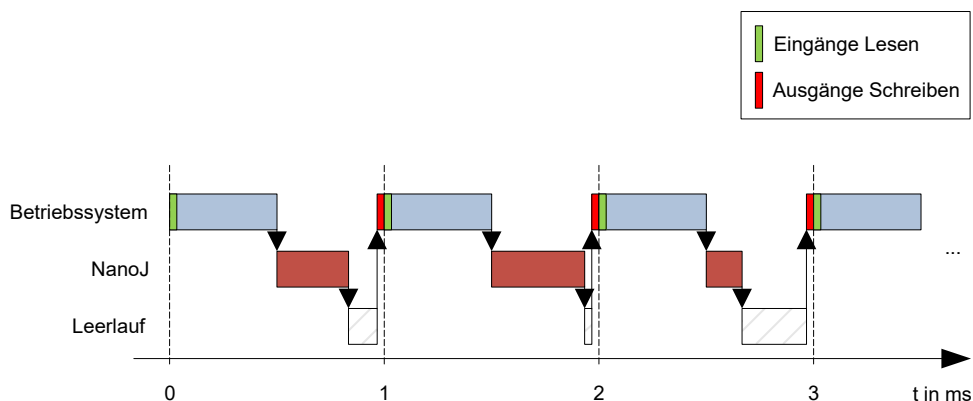

Falls das *NanoJ-Programm* mehr als die ihm zugeteilte Zeit benötigt, wird es beendet und im Objektverzeichnis ein Fehlercode gesetzt.



#### Tipp

Bei der Entwicklung von Benutzerprogrammen ist speziell bei zeitintensiveren Aufgaben eine sorgfältige Überprüfung des Laufzeitverhaltens durchzuführen. So empfiehlt sich beispielsweise die Verwendung von Tabellen, anstatt einen Sinuswert über eine `sin` Funktion zu berechnen.



### Hinweis

Sollte das *NanoJ-Programm* zu lange die Rechenzeit nicht abgeben, wird es vom Betriebssystem beendet. In diesem Fall wird in das Statusword bei Objekt 2301<sub>h</sub> die Ziffer 4 eingetragen, im Fehlerregister bei Objekt 2302<sub>h</sub> wird die Ziffer 5 (Timeout) notiert, siehe **2301h NanoJ Status** und **2302h NanoJ Error Code**.

## 9.1.2 Sandbox

Durch prozessorspezifische Eigenschaften wird eine sogenannte *Sandbox* generiert. Ein Benutzerprogramm in der Sandbox hat nur die Möglichkeit, auf speziell zugewiesene Speicherbereiche und Systemressourcen zuzugreifen. Beispielsweise wird ein Versuch, auf ein Prozessor-IO-Register direkt zu schreiben, mit einem *MPU Fault* quittiert und das Benutzerprogramm wird mit dem entsprechenden Fehlercode im Objektverzeichnis abgebrochen.

## 9.1.3 NanoJ-Programm - Kommunikationsmöglichkeiten

Ein *NanoJ-Programm* hat mehrere Möglichkeiten, mit der Steuerung zu kommunizieren:

- Lesen und Schreiben von OD-Werten per PDO-Mapping
- direktes Lesen und Schreiben von OD-Werten über Systemcalls
- Aufruf sonstiger Systemcalls (z. B. Debug-Ausgabe schreiben)

Über ein *PDO-Mapping* werden dem Benutzerprogramm OD-Werte in Form von Variablen zur Verfügung gestellt. Bevor ein Benutzerprogramm die 1 ms-Zeitscheibe erhält, werden dazu von der Firmware die Werte aus dem Objektverzeichnis in die Variablen des Benutzerprogramms übertragen. Sobald das Benutzerprogramm Rechenzeit erhält, kann es diese Variablen wie gewöhnliche C-Variablen manipulieren. Am Ende der Zeitscheibe werden letztendlich die neuen Werte von der Firmware wieder automatisch in die jeweiligen OD-Einträge kopiert.

Um die Performance zu optimieren, werden dabei drei Arten von Mappings definiert: Input, Output und Input/Output (In, Out, InOut).

- *Input Mappings* lassen sich nur lesen und werden nicht zurück ins Objektverzeichnis übertragen.
- *Output Mappings* lassen sich nur schreiben.
- *Input/Output Mappings* erlauben hingegen Lesen und Schreiben.

Die gesetzten Mappings können über die GUI bei den Objekten 2310<sub>h</sub>, 2320<sub>h</sub>, und 2330<sub>h</sub> ausgelesen und überprüft werden. Für jedes Mapping sind maximal 16 Einträge erlaubt.

Über die Angabe der *Linker-Section* wird in *NanoJEasy* gesteuert, ob eine Variable im Input-, Output- oder Datenbereich abgelegt wird.

## 9.1.4 NanoJ-Programm ausführen

Zusammengefasst besteht das *NanoJ-Programm* bei der Ausführung eines Zyklus hinsichtlich des PDO-Mappings aus folgenden drei Schritten:

1. Werte aus dem Objektverzeichnis lesen und in die Bereiche Inputs und Outputs kopieren
2. Benutzerprogramm ausführen
3. Werte aus den Bereichen Outputs und Inputs zurück in das Objektverzeichnis kopieren

Die Konfiguration der Kopiervorgänge ist dem CANopen-Standard angelehnt.

Zusätzlich kann über Systemcalls auf Werte des Objektverzeichnisses zugegriffen werden. Dies ist im Allgemeinen deutlich langsamer und daher sind Mappings vorzuziehen. Die Anzahl an Mappings ist begrenzt (jeweils 16 Einträge in In/Out/InOut).



### Tipp

Nanotec empfiehlt: Häufig genutzte und veränderte OD-Einträge mappen und auf weniger häufig genutzte OD-Einträge per Systemcall zuzugreifen.

Eine Liste verfügbarer Systemcalls findet sich im Kapitel **Systemcalls im NanoJ-Programm**.



### Tipp

Nanotec empfiehlt, entweder per Mapping oder Systemcall mit `od_write()` auf ein und denselben OD-Wert zuzugreifen. Wird beides gleichzeitig verwendet, so hat der Systemcall keine Auswirkung.

## 9.1.5 NanoJ-Programm OD-Einträge

Das *NanoJ-Programm* wird durch OD-Einträge im Objekt-Bereich 2300<sub>h</sub> bis 2330<sub>h</sub> gesteuert und konfiguriert (siehe **2300h NanoJ Control**).

OD-Index	Name und Beschreibung
2300 <sub>h</sub>	<b>2300h NanoJ Control</b>
2301 <sub>h</sub>	<b>2301h NanoJ Status</b>
2302 <sub>h</sub>	<b>2302h NanoJ Error Code</b>
2310 <sub>h</sub>	<b>2310h NanoJ Input Data Selection</b>
2320 <sub>h</sub>	<b>2320h NanoJ Output Data Selection</b>
2330 <sub>h</sub>	<b>2330h NanoJ In/output Data Selection</b>

### Beispiel:

Um das Benutzerprogramm *TEST1.USR* zu starten, kann z. B. folgende Sequenz benutzt werden:

- Überprüfen des Eintrags **2302<sub>h</sub>** auf Fehlercode.
- Wenn kein Fehler:  
*NanoJ-Programm* starten durch Beschreiben von Objekt **2300<sub>h</sub>**, Bit 0 = "1".



### Hinweis

Das Starten des NanoJ Programms kann bis zu 200 ms dauern.

- Überprüfen des Eintrags **2302<sub>h</sub>** auf Fehlercode und des Objekts **2301<sub>h</sub>**, Bit 0 = "1".

Um ein laufendes Programm anzuhalten: Beschreiben des Eintrags **2300<sub>h</sub>** mit dem Bit 0 Wert = "0".

## 9.1.6 Aufbau NanoJ-Programm

Ein Benutzerprogramm besteht aus mindestens zwei Anweisungen:

- der Präprozessoranweisung `#include "wrapper.h"`
- der Funktion `void user() {}`

In der Funktion `void user()` lässt sich der auszuführende Code hinterlegen.



### Hinweis

Die Dateinamen der Benutzerprogramme dürfen nicht länger als acht Zeichen sein und drei Zeichen im Suffix enthalten; Dateiname `main.cpp` ist zulässig, Dateiname `einLangerDateiname.cpp` ist nicht zulässig.



### Hinweis

Im *NanoJ-Programm* dürfen nur globale Variablen und ausschließlich innerhalb von Code initialisieren. Daraus folgt:

- kein `new` Operator
- keine Konstruktoren
- keine Initialisierung von globalen Variablen außerhalb von Code

### Beispiele:

Die globale Variable soll erst innerhalb der Funktion `void user()` initialisiert werden:

```
unsigned int i;  
void user(){  
    i = 1;  
    i += 1;  
}
```

Folgende Zuweisung ist nicht korrekt :

```
unsigned int i = 1;  
void user() {  
    i += 1;  
}
```

## 9.1.7 NanoJ-Programmbeispiel

Das Beispiel zeigt das Programmieren eines Rechtecksignals in das Objekt `2500h:01h`.

```
// file main.cpp  
map S32 outputReg1 as inout 0x2500:1  
#include "wrapper.h"  
  
// user program  
void user()  
{  
    U16 counter = 0;  
    while( 1 )  
    {  
        ++counter;  
  
        if( counter < 100 )  
            InOut.outputReg1 = 0;  
        else if( counter < 200 )  
            InOut.outputReg1 = 1;  
        else  
            counter = 0;  
  
        // yield() 5 times (delay 5ms)  
        for(U08 i = 0; i < 5; ++i )  
            yield();  
    }  
} // eof
```



Weitere Beispiele finden Sie auf [www.nanotec.de](http://www.nanotec.de)

## 9.2 Mapping im NanoJ-Programm

Mit dieser Methode wird eine Variable im *NanoJ-Programm* direkt mit einem Eintrag im Objektverzeichnis verknüpft. Das Anlegen des Mappings muss dabei am Anfang der Datei stehen - noch vor der `#include "wrapper.h"`-Anweisung. Ein Kommentar oberhalb des Mappings ist erlaubt.



### Tip

Nanotec empfiehlt:

- Benutzen Sie das Mapping, falls Sie den Zugriff auf ein Objekt im Objektverzeichnis häufiger benötigen, z. B. das *Controlword* 6040<sub>h</sub> oder das *Statusword* 6041<sub>h</sub>.
- Für den einzelnen Zugriff auf Objekte bieten sich eher die Funktionen `od_write()` und `od_read()` an, siehe **Zugriff auf das Objektverzeichnis**.

### 9.2.1 Deklaration des Mappings

Die Deklaration des Mappings gliedert sich dabei folgendermaßen:

```
map <TYPE> <NAME> as <input|output|inout> <INDEX>:<SUBINDEX>
```

Dabei gilt:

- <TYPE>

Der Datentyp der Variable; U32, U16, U08, S32, S16 oder S08.

- <NAME>

Der Name der Variable; wie sie im Benutzerprogramm verwendet wird.

- <input|output|inout>

Die Schreib- und Leseberechtigung einer Variable: Eine Variable kann entweder als *input*, *output* oder *inout* deklariert werden. Damit wird festgelegt, ob eine Variable lesbar (*input*), schreibbar (*output*) oder beides ist (*inout*) und über welche Struktur sie im Programm angesprochen werden muss.

- <INDEX>:<SUBINDEX>

Index und Subindex des zu mappenden Objekts im Objektverzeichnis.

Jede deklarierte Variable wird im Benutzerprogramm über eine der drei Strukturen *In*, *Out* oder *InOut* angesprochen, je nach definierter Schreib- und Leserichtung.

### 9.2.2 Beispiel eines Mappings

Beispiel eines Mappings und der zugehörigen Variablenzugriffe:

```
map U16 controlWord as output 0x6040:00
map U08 statusWord as input 0x6041:00
map U08 modeOfOperation as inout 0x6060:00

#include "wrapper.h"

void user()
{
    [...]
    Out.controlWord = 1;
}
```

```
U08 tmpVar = In.statusword;  
InOut.modeOfOperation = tmpVar;  
[...]  
}
```

### 9.2.3 Möglicher Fehler bei `od_write()`

Eine mögliche Fehlerquelle ist ein schreibender Zugriff mittels der Funktion `od_write()` (siehe **Systemcalls im NanoJ-Programm**) auf ein Objekt im Objektverzeichnis, welches gleichzeitig als Mapping angelegt wurde. Nachfolgend aufgelisteter Code ist fehlerhaft:

```
map U16 controlWord as output 0x6040:00  
#include " wrapper.h"  
void user()  
{  
  [...]  
  Out.controlWord = 1;  
  [...]  
  od_write(0x6040, 0x00, 5 ); // der Wert wird durch das Mapping  
  überschrieben  
  [...]  
}
```

Die Zeile mit dem Befehl `od_write(0x6040, 0x00, 5 );` ist wirkungslos. Wie in der Einleitung beschrieben, werden alle Mappings am Ende jeder Millisekunde in das Objektverzeichnis kopiert.

Damit ergibt sich folgender Ablauf:

1. Die Funktion `od_write` schreibt den Wert 5 in das Objekt `6040h:00h`.
2. Am Ende des 1 ms-Zyklus wird das Mapping geschrieben, welches ebenfalls das Objekt `6040h:00h` beschreibt, allerdings mit dem Wert 1.
3. Somit wird - aus Sicht des Benutzers - der `od_write`-Befehl wirkungslos.

## 9.3 Systemcalls im NanoJ-Programm

Mit Systemcalls ist es möglich, in der Firmware eingebaute Funktionen direkt aus einem Benutzerprogramm aufzurufen. Eine direkte Code-Ausführung ist nur in dem geschützten Bereich der Sandbox möglich und wird über sogenannte *Cortex-Supervisor-Calls* (Svc Calls) realisiert. Dabei wird mit dem Aufruf der Funktion ein Interrupt ausgelöst und die Firmware hat so die Möglichkeit, temporär eine Code-Ausführung außerhalb der Sandbox zuzulassen. Der Entwickler des Benutzerprogramms muss sich jedoch um diesen Mechanismus nicht kümmern - für ihn sind die Systemcalls wie ganz normale C-Funktionen aufrufbar. Lediglich die Datei `wrapper.h` muss - wie üblich - eingebunden werden.

### 9.3.1 Zugriff auf das Objektverzeichnis

void **od\_write** (U32 index, U32 subindex, U32 value)

Diese Funktion schreibt den übergebenen Wert an die angegebene Stelle in das Objektverzeichnis.

index	Index des zu schreibenden Objekts im Objektverzeichnis
subindex	Subindex des zu schreibenden Objekts im Objektverzeichnis
value	zu schreibender Wert



### Hinweis

Es wird dringend empfohlen, nach dem Aufruf eines `od_write()` die Prozessorzeit mit `yield()` abzugeben. Der Wert wird zwar sofort ins OD geschrieben. Damit die Firmware jedoch davon abhängige Aktionen auslösen kann, muss diese Rechenzeit erhalten und somit das Benutzerprogramm beendet oder mit `yield()` unterbrochen worden sein.

#### U32 `od_read` (U32 index, U32 subindex)

Diese Funktion liest den Wert an der angegebenen Stelle aus dem Objektverzeichnis und gibt ihn zurück.

index	Index des zu lesenden Objekts im Objektverzeichnis
subindex	Subindex des zu lesenden Objekts im Objektverzeichnis
Rückgabewert	Inhalt des OD-Eintrags



### Hinweis

Aktives Warten auf einen Wert im Objektverzeichnis sollte immer mit einem `yield()` verbunden werden.

#### Beispiel

```
while (od_read(2400,2) != 0) // wait until 2400:2 is set
{ yield(); }
```

## 9.3.2 Prozesssteuerung

```
void yield()
```

Diese Funktion gibt die Prozessorzeit wieder an das Betriebssystem ab. Das Programm wird in der nächsten Zeitscheibe wieder an der Stelle nach dem Aufruf fortgesetzt.

```
void sleep (U32 ms)
```

Diese Funktion gibt die Prozessorzeit für die angegebene Zahl an Millisekunden an das Betriebssystem ab. Das Benutzerprogramm wird anschließend an der Stelle nach dem Aufruf fortgesetzt.

ms	Zu wartende Zeit in Millisekunden
----	-----------------------------------

## 10 Objektverzeichnis Beschreibung

### 10.1 Übersicht

In diesem Kapitel finden Sie eine Beschreibung aller Objekte.

Sie finden hier Angaben zu:

- Funktionen
- Objektbeschreibungen ("Index")
- Wertebeschreibungen ("Subindices")
- Beschreibungen von Bits
- Beschreibung des Objekts

### 10.2 Aufbau der Objektbeschreibung

Die Beschreibung der Objekteinträge ist immer gleich aufgebaut und besteht im Normalfall aus folgenden Abschnitten:

#### **Funktion**

In diesem Abschnitt wird kurz die Funktion des Objektverzeichnisses beschrieben.

#### **Objektbeschreibung**

Diese Tabelle gibt detailliert Auskunft über den Datentyp, Vorgabewerte und dergleichen. Eine genaue Beschreibung findet sich im Abschnitt "**Objektbeschreibung**"

#### **Wertebeschreibung**

Diese Tabelle ist nur bei dem Datentyp "Array" oder "Record" verfügbar und gibt genaue Auskunft über die Untereinträge. Eine genauere Beschreibung der Einträge findet sich im Abschnitt "**Wertebeschreibung**"

#### **Beschreibung**

Hier werden genauere Angaben zu den einzelnen Bits eines Eintrags gemacht oder eventuelle Zusammensetzungen erläutert. Eine genauere Beschreibung findet sich im Abschnitt "**Beschreibung**"

### 10.3 Objektbeschreibung

Die Objektbeschreibung besteht aus einer Tabelle, welche folgende Einträge enthält:

#### **Index**

Benennt den Index des Objekts in Hexadezimalschreibweise.

#### **Objektname**

Der Name des Objekts.

#### **Object Code**

Der Typ des Objekts. Das kann einer der folgenden Einträge sein:

- VARIABLE: In dem Fall besteht das Objekt nur aus einer Variable, die mit dem Subindex 0 indiziert wird.
- ARRAY: Diese Objekte bestehen immer aus einem Subindex 0 - welcher die Menge der Untereinträge angibt - und den Untereinträgen selber ab dem Index 1. Der Datentyp innerhalb eines Arrays ändert sich nie, das heißt, Untereintrag 1 und alle folgenden Einträge haben immer den gleichen Datentyp.
- RECORD: Diese Objekte bestehen immer aus einem Untereintrag mit dem Subindex 0 - welcher die Menge der Untereinträge angibt - und den Untereinträgen selber ab dem Index 1. Im Gegensatz zu einem ARRAY kann der Datentyp der Subeinträge variieren, das

bedeutet, dass beispielsweise Untereintrag 1 einen anderen Datentyp als Untereintrag 2 haben kann.

- **VISIBLE\_STRING**: Das Objekt beschreibt eine in ASCII codierte Zeichenkette. Die Länge des Strings wird in Subindex 0 angegeben, die einzelnen Zeichen sind ab Subindex 1 gespeichert. Diese Zeichenketten sind **nicht** durch ein Null-Zeichen terminiert.

### Datentyp

Hier wird die Größe und die Interpretation des Objekts angegeben. Für den Object Code "VARIABLE" gilt folgende Schreibweise:

- Es wird unterschieden zwischen Einträgen die vorzeichenbehaftet sind, das wird mit dem Präfix "SIGNED" bezeichnet. Für die vorzeichenunbehafteten Einträge wird das Präfix "UNSIGNED" benutzt.
- Die Größe der Variable in Bit wird an das Präfix angestellt und kann entweder 8, 16 oder 32 sein.

### Speicherbar

Hier wird beschrieben ob dieses Objekt speicherbar ist und wenn ja, unter welcher Kategorie.

### Firmware Version

Hier ist die Firmwareversion eingetragen, ab der das Objekt verfügbar ist.

### Änderungshistorie (ChangeLog)

Hier werden eventuelle Änderungen an dem Objekt notiert.

Zudem gibt es noch die Einträge für den Datentyp "VARIABLE" folgende Tabelleneinträge:

### Zugriff

Hier wird die Zugriffsbeschränkung eingetragen. Folgende Beschränkungen gibt es:

- "lesen/schreiben": Das Objekt kann sowohl gelesen, als auch geschrieben werden
- "nur lesen": Das Objekt kann nur aus dem Objektverzeichnis gelesen werden. Setzen eines Werte ist nicht möglich.

### PDO-Mapping

Einige Bussysteme, wie CANopen oder EtherCAT unterstützen ein PDO-Mapping. In diesem Tabelleneintrag wird beschrieben, ob das Objekt in ein Mapping eingefügt werden darf und in welches. Dabei gibt es folgende Bezeichnungen:

- "no": Das Objekt darf in kein Mapping eingetragen werden.
- "TX-PDO": Das Objekt darf in ein RX Mapping eingetragen werden.
- "RX-PDO": Das Objekt darf in ein TX Mapping eingetragen werden.

### Zulässige Werte

In einigen Fällen ist es nur erlaubt, bestimmte Werte in das Objekt zu schreiben. Sollte das der Fall sein, werden diese Werte hier aufgelistet. Besteht keine Beschränkung bleibt das Feld leer.

### Vorgabewert

Um die Steuerung beim Einschalten in einen gesicherten Zustand zu bringen ist es nötig, einige Objekte mit Werten vorzubelegen. Der Wert, der beim Start der Steuerung in das Objekt geschrieben wird, wird in diesem Tabelleneintrag notiert.

## 10.4 Wertebeschreibung



### Hinweis

Der Übersichtlichkeit halber werden einige Subindizes zusammengefasst, wenn die Einträge alle den gleichen Namen haben.

In der Tabelle mit der Überschrift "Wertebeschreibung" werden alle Daten für Untereinträge mit Subindex 1 oder höher aufgelistet. Die Tabelle beinhaltet folgende Einträge:

#### Subindex

Nummer des aktuell beschriebenen Untereintrages.

#### Name

Der Name des Untereintrages.

#### Datentyp

Hier wird die Größe und die Interpretation des Untereintrages angegeben. Hier gilt immer folgende Schreibweise:

- Es wird unterschieden zwischen Einträgen die vorzeichenbehaftet sind, das wird mit dem Präfix "SIGNED" bezeichnet. Für die vorzeichenunbehafteten Einträge wird das Präfix "UNSIGNED" benutzt.
- Die Größe der Variable in Bit wird an das Präfix angestellt und kann entweder 8, 16 oder 32 sein.

#### Zugriff

Hier wird die Zugriffsbeschränkung für den Untereintrag eingetragen. Folgende Beschränkungen gibt es:

- "lesen/schreiben": Das Objekt kann sowohl gelesen, als auch geschrieben werden
- "nur lesen": Das Objekt kann nur aus dem Objektverzeichnis gelesen werden. Setzen eines Wertes ist nicht möglich.

#### PDO-Mapping

Einige Bussysteme, wie CANopen oder EtherCAT unterstützen ein PDO-Mapping. In diesem Tabelleneintrag wird beschrieben, ob der Untereintrag in ein Mapping eingefügt werden darf und in welches. Dabei gibt es folgende Bezeichnungen:

- "no": Das Objekt darf in kein Mapping eingetragen werden.
- "TX-PDO": Das Objekt darf in ein RX Mapping eingetragen werden.
- "RX-PDO": Das Objekt darf in ein TX Mapping eingetragen werden.

#### Zulässige Werte

In einigen Fällen ist es nur erlaubt, bestimmte Werte in den Untereintrag zu schreiben. Sollte das der Fall sein, werden diese Werte hier aufgelistet. Besteht keine Beschränkung, bleibt das Feld leer.

#### Vorgabewert

Um die Steuerung beim Einschalten in einen gesicherten Zustand zu bringen ist es nötig, einige Untereinträge mit Werten vor zu belegen. Der Wert, welcher beim Start der Steuerung in den Untereintrag geschrieben wird, wird in diesem Tabelleneintrag notiert.

## 10.5 Beschreibung

Dieser Abschnitt kann vorhanden sein, wenn die Benutzung zusätzliche Information verlangt. Sollten einzelne Bits eines Objekts oder Untereintrags unterschiedliche Bedeutung haben, so werden Diagramme wie im nachfolgenden Beispiel verwendet.

**Beispiel:** Das Objekt ist 8 Bit groß, Bit 0 und 1 haben separat eine Funktion. Bit 2 und 3 sind zu einer Funktion zusammengefasst, für Bit 4 bis 7 gilt das gleiche.

7	6	5	4	3	2	1	0
Beispiel [4]				Beispiel [2]		B	A

### Beispiel [4]

Beschreibung der Bits 4 bis einschließlich 7, diese Bits gehören logisch zusammen. Die 4 in den eckigen Klammern gibt die Anzahl der zusammengehörigen Bits an. Oftmals wird an der Stelle noch eine Liste mit möglichen Werten und deren Beschreibung angehängt.

### Beispiel [2]

Beschreibung der Bits 3 und 2, diese Bits gehören logisch zusammen. Die 2 in den eckigen Klammern gibt die Anzahl der zusammengehörigen Bits an.

- Wert 00<sub>b</sub>: Die Beschreibung an dieser Stelle gilt, wenn Bit 2 und Bit 3 auf "0" sind.
- Wert 01<sub>b</sub>: Die Beschreibung an dieser Stelle gilt, wenn Bit 2 auf "0" und Bit 3 auf "1" ist.
- Wert 10<sub>b</sub>: Die Beschreibung an dieser Stelle gilt, wenn Bit 2 auf "1" und Bit 3 auf "0" ist.
- Wert 11<sub>b</sub>: Die Beschreibung an dieser Stelle gilt, wenn Bit 2 und Bit 3 auf "1" sind.

### B

Beschreibung des Bits B, auf die Längenangabe wird bei einem einzelnen Bit verzichtet.

### A

Beschreibung des Bits A, Bits mit grauen Hintergrund bleiben ungenutzt.

## 1000h Device Type

### Funktion

Beschreibt den Steuerungstyp.

### Objektbeschreibung

Index	1000 <sub>h</sub>
Objektname	Device Type
Object Code	VARIABLE
Datentyp	UNSIGNED32
Speicherbar	nein
Zugriff	nur lesen
PDO-Mapping	nein
Zulässige Werte	
Vorgabewert	<ul style="list-style-type: none"> <li>• PD2-C4118X1404-E-08: 00040192<sub>h</sub></li> <li>• PD2-C4118L1804-E-08: 00040192<sub>h</sub></li> <li>• PD2-CB42M024040-E-08: 00020192<sub>h</sub></li> <li>• PD2-CB42C048040-E-08: 00020192<sub>h</sub></li> <li>• PD2-C411L18-E-65-08: 00040192<sub>h</sub></li> </ul>

- PD2-CB42CD-E-65-08: 00020192<sub>h</sub>

Firmware Version                      FIR-v1426  
Änderungshistorie

---

## Beschreibung

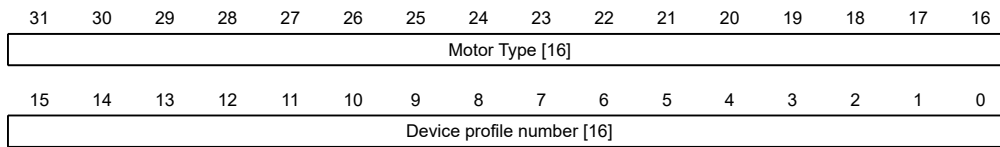

### Motor Type[16]

Beschreibt den unterstützten Motor-Typ. Die folgenden Werte sind möglich:

- Bit 23 bis Bit 16: Wert "1": Servoantrieb
- Bit 23 bis Bit 16: Wert "2": Schrittmotor

### Device profile number[16]

Beschreibt den unterstützten CANopen-Standard.

Werte:

0192<sub>h</sub> bzw. 0402<sub>d</sub> (Vorgabewert): Der CiA 402-Standard wird unterstützt.

## 1001h Error Register

### Funktion

Fehlerregister: Im Fehlerfall wird das entsprechende Fehlerbit gesetzt. Sollte der Fehler nicht mehr bestehen, wird es automatisch wieder gelöscht.

### Objektbeschreibung

---

Index	1001 <sub>h</sub>
Objektname	Error Register
Object Code	VARIABLE
Datentyp	UNSIGNED8
Speicherbar	nein
Zugriff	nur lesen
PDO-Mapping	TX-PDO
Zulässige Werte	
Vorgabewert	00 <sub>h</sub>
Firmware Version	FIR-v1426
Änderungshistorie	

---

## Beschreibung

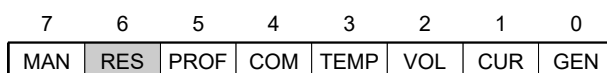



**GEN**

Genereller Fehler

**CUR**

Strom

**VOL**

Spannung

**TEMP**

Temperatur

**COM**

Kommunikation

**PROF**

Betrifft das Geräteprofil

**RES**

Reserviert, immer "0"

**MAN**

Hersteller spezifisch: Der Motor drehte sich in die falsche Richtung.

## 1003h Pre-defined Error Field

### Funktion

Dieses Objekt beinhaltet einen Fehlerstapel mit bis zu acht Einträgen.

### Objektbeschreibung

---

Index	1003 <sub>h</sub>
Objektname	Pre-defined Error Field
Object Code	ARRAY
Datentyp	UNSIGNED32
Speicherbar	nein
Firmware Version	FIR-v1426
Änderungshistorie	

---

### Wertebeschreibung

---

Subindex	00 <sub>h</sub>
Name	Number Of Errors
Datentyp	UNSIGNED8
Zugriff	lesen/schreiben
PDO-Mapping	nein
Zulässige Werte	
Vorgabewert	00 <sub>h</sub>

---

---

Subindex	01 <sub>h</sub>
Name	Standard Error Field
Datentyp	UNSIGNED32
Zugriff	nur lesen
PDO-Mapping	nein
Zulässige Werte	
Vorgabewert	00000000 <sub>h</sub>

---

---

Subindex	02 <sub>h</sub>
Name	Standard Error Field
Datentyp	UNSIGNED32
Zugriff	nur lesen
PDO-Mapping	nein
Zulässige Werte	
Vorgabewert	00000000 <sub>h</sub>

---

---

Subindex	03 <sub>h</sub>
Name	Standard Error Field
Datentyp	UNSIGNED32
Zugriff	nur lesen
PDO-Mapping	nein
Zulässige Werte	
Vorgabewert	00000000 <sub>h</sub>

---

---

Subindex	04 <sub>h</sub>
Name	Standard Error Field
Datentyp	UNSIGNED32
Zugriff	nur lesen
PDO-Mapping	nein
Zulässige Werte	
Vorgabewert	00000000 <sub>h</sub>

---

---

Subindex	05 <sub>h</sub>
Name	Standard Error Field
Datentyp	UNSIGNED32
Zugriff	nur lesen
PDO-Mapping	nein
Zulässige Werte	
Vorgabewert	00000000 <sub>h</sub>

---

---

Subindex	06 <sub>h</sub>
Name	Standard Error Field
Datentyp	UNSIGNED32

---

Zugriff	nur lesen
PDO-Mapping	nein
Zulässige Werte	
Vorgabewert	00000000 <sub>h</sub>
<hr/>	
Subindex	07 <sub>h</sub>
Name	Standard Error Field
Datentyp	UNSIGNED32
Zugriff	nur lesen
PDO-Mapping	nein
Zulässige Werte	
Vorgabewert	00000000 <sub>h</sub>
<hr/>	
Subindex	08 <sub>h</sub>
Name	Standard Error Field
Datentyp	UNSIGNED32
Zugriff	nur lesen
PDO-Mapping	nein
Zulässige Werte	
Vorgabewert	00000000 <sub>h</sub>

## Beschreibung

### Allgemeine Funktionsweise

Tritt ein neuer Fehler auf, wird dieser in Subindex 1 eingetragen. Die bereits vorhandenen Einträge in den Subindizes 1 bis 7 werden um eine Stelle nach hinten verschoben. Der Fehler auf Subindex 7 wird dabei entfernt.

Die Anzahl der bereits aufgetreten Fehler lässt sich aus dem Objekt mit dem Subindex 0 ablesen. Ist im Fehlerstapel zur Zeit kein Fehler eingetragen, dann ist das Auslesen eines der acht Subindizes 1-8 nicht möglich und wird mit einem Fehler (Abort-Code=08000024<sub>h</sub>) beantwortet. Wird in den Subindex 0 eine "0" geschrieben, beginnt die Zählung von neuem.

### Bitbeschreibung

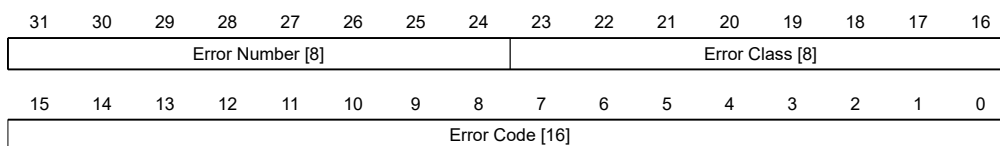

### Error Number [8]

Damit lässt sich der Grund des Fehlers genau eingrenzen. Die Bedeutung der Zahl lässt sich aus nachfolgender Tabelle entnehmen.

Fehlernummer	Beschreibung
0	Watchdog-Reset
1	Eingangsspannung zu hoch
2	Ausgangsstrom zu hoch

Fehlernummer	Beschreibung
3	Eingangsspannung zu niedrig
4	Fehler am Feldbus
5	Motor dreht - trotz aktivierter Sperre - in die falsche Richtung
6	Nur CANopen: NMT-Master braucht zu lange, um Nodeguarding-Anforderung zu schicken
7	Encoderfehler durch elektrische Störung oder defekte Hardware
8	Encoderfehler; Index während des Auto-Setups nicht gefunden
9	Fehler in der AB-Spur
10	Positiver Endschalter und Toleranzzone überschritten
11	Negativer Endschalter und Toleranzzone überschritten
12	Temperatur des Gerätes oberhalb 80°C
13	Die Werte des Objekts <b>6065<sub>h</sub></b> (Following Error Window) und des Objekts <b>6066<sub>h</sub></b> (Following Error Time Out) wurden überschritten, es wurde ein Fault ausgelöst.
14	Nichtflüchtiger Speicher voll, Neustart der Steuerung erforderlich für Aufräumarbeiten.
15	Motor blockiert
16	Nichtflüchtiger Speicher beschädigt, Neustart der Steuerung erforderlich für Aufräumarbeiten.
17	Nur CANopen: Slave brauchte zu lange um PDO Nachrichten zu Senden.
18	Hallsensor fehlerhaft
19	Nur CANopen: PDO aufgrund eines Längenfehlers nicht verarbeitet
20	Nur CANopen: PDO Länge überschritten
21	Nichtflüchtiger Speicher voll, Neustart der Steuerung erforderlich für Aufräumarbeiten.
22	Nennstrom muss gesetzt werden (203B <sub>h</sub> :01 <sub>h</sub> )
23	Encoderauflösung, Polpaarzahl und einige andere Werte sind falsch.
24	Motorstrom ist zu hoch, passen Sie die PI-Parameter an.
25	Interner Softwarefehler, generisch
26	Zu hoher Strom am digitalen Ausgang
27	Nur CANopen: Unerwartete Sync-Länge
28	Nur EtherCAT: Der Motor wurde gestoppt, da von EtherCAT Zustand OP nach SafeOP, oder PreOP geschaltet wurde ohne vorher den Motor zu stoppen.

#### Error Class[8]

Dieses Byte ist identisch mit dem Objekt **1001<sub>h</sub>**

#### Error Code[16]

Die Bedeutung der beiden Bytes lässt sich aus der nachfolgenden Tabelle entnehmen.

Error Code	Beschreibung
1000 <sub>h</sub>	Allgemeiner Fehler
2300 <sub>h</sub>	Strom am Ausgang der Steuerung zu groß
3100 <sub>h</sub>	Über-/ Unterspannung am Eingang der Steuerung
4200 <sub>h</sub>	Temperaturfehler innerhalb der Steuerung

Error Code	Beschreibung
6010 <sub>h</sub>	Software reset (watchdog)
6100 <sub>h</sub>	Interner Softwarefehler, generisch
6320 <sub>h</sub>	Nennstrom muss gesetzt werden (203B <sub>h</sub> :01 <sub>h</sub> )
7121 <sub>h</sub>	Motor blockiert
7305 <sub>h</sub>	Inkrementaler oder Hallsensor fehlerhaft
7600 <sub>h</sub>	Nichtflüchtiger Speicher voll oder korrupt, Neustart der Steuerung für Aufräumarbeiten
8000 <sub>h</sub>	Fehler bei der Feldbusüberwachung
8130 <sub>h</sub>	Nur CANopen: "Life Guard" - Fehler oder "Heartbeat" - Fehler
8200 <sub>h</sub>	Nur CANopen: Slave brauchte zu lange um PDO Nachrichten zu Senden.
8210 <sub>h</sub>	Nur CANopen: PDO wurde nicht verarbeitet aufgrund eines Längen-Fehlers
8220 <sub>h</sub>	Nur CANopen: PDO Länge überschritten
8611 <sub>h</sub>	Fehler in der Positionsüberwachung: Schleppfehler zu groß
8612 <sub>h</sub>	Fehler in der Positionsüberwachung: Endschalter und Toleranzzone überschritten
9000 <sub>h</sub>	EtherCAT: Motor fährt während Ethercat wechselt von OP -> SafeOp, PreOP usw.

## 1005h COB-ID Sync

### Funktion

Definiert die COB-ID der SYNC-Nachricht für das SYNC-Protokoll. Der Wert muss einer 11-Bit langen CAN-ID entsprechen und wird bei einem Neustart der Steuerung oder bei einem Reset Communication Kommando ausgewertet. Das Generieren von Sync-Nachrichten wird nicht unterstützt.



#### Hinweis

Wenn die CAN-ID nicht dem Defaultwert 80<sub>h</sub> entsprechen soll, muss man berücksichtigen, dass nur noch nicht vergebene oder reservierte CAN-IDs verwendet werden.

### Objektbeschreibung

Index	1005 <sub>h</sub>
Objektnamen	COB-ID Sync
Object Code	VARIABLE
Datentyp	UNSIGNED32
Speicherbar	ja, Kategorie: Kommunikation
Zugriff	lesen/schreiben
PDO-Mapping	nein
Zulässige Werte	
Vorgabewert	00000080 <sub>h</sub>
Firmware Version	FIR-v1426
Änderungshistorie	

## 1007h Synchronous Window Length

### Funktion

Dieses Objekt enthält die Länge des Zeitfensters in Mikrosekunden für synchrone PDOs. Wenn das synchrone Zeitfenster abgelaufen ist, dann werden alle synchronen TxPDOs verworfen und eine EMCY-Nachricht verschickt. Auch die RxPDOs werden bis zur nächsten SYNC-Nachricht verworfen.

Der Wert "0" schaltet das Zeitfenster ab, sodass die PDOs zu jedem beliebigen Zeitpunkt gesendet werden können.

Dieses Objekt ist nur in Gerätevarianten mit CANopen-Anschluss vorhanden.

### Objektbeschreibung

---

Index	1007 <sub>h</sub>
Objektnamen	Synchronous Window Length
Object Code	VARIABLE
Datentyp	UNSIGNED32
Speicherbar	ja, Kategorie: Kommunikation
Zugriff	lesen/schreiben
PDO-Mapping	nein
Zulässige Werte	
Vorgabewert	00000000 <sub>h</sub>
Firmware Version	FIR-v1426
Änderungshistorie	

---

## 1008h Manufacturer Device Name

### Funktion

Enthält den Gerätenamen als Zeichenkette.

### Objektbeschreibung

---

Index	1008 <sub>h</sub>
Objektnamen	Manufacturer Device Name
Object Code	VARIABLE
Datentyp	VISIBLE_STRING
Speicherbar	nein
Zugriff	nur lesen
PDO-Mapping	nein
Zulässige Werte	
Vorgabewert	<ul style="list-style-type: none"><li>• PD2-C4118X1404-E-08: PD2-C4118X1404-E-08</li><li>• PD2-C4118L1804-E-08: PD2-C4118L1804-E-08</li><li>• PD2-CB42M024040-E-08: PD2-CB42M024040-E-08</li><li>• PD2-CB42C048040-E-08: PD2-CB42C048040-E-08</li><li>• PD2-C411L18-E-65-08: PD2-C411L18-E-65-08</li><li>• PD2-CB42CD-E-65-08: PD2-CB42CD-E-65-08</li></ul>
Firmware Version	FIR-v1426
Änderungshistorie	

---

## 1009h Manufacturer Hardware Version

### Funktion

Dieses Objekt enthält die Hardware-Version als Zeichenkette.

### Objektbeschreibung

---

Index	1009 <sub>h</sub>
Objektname	Manufacturer Hardware Version
Object Code	VARIABLE
Datentyp	VISIBLE_STRING
Speicherbar	nein
Zugriff	nur lesen
PDO-Mapping	nein
Zulässige Werte	
Vorgabewert	0
Firmware Version	FIR-v1426
Änderungshistorie	

---

## 100Ah Manufacturer Software Version

### Funktion

Dieses Objekt enthält die Software-Version als Zeichenkette.

### Objektbeschreibung

---

Index	100A <sub>h</sub>
Objektname	Manufacturer Software Version
Object Code	VARIABLE
Datentyp	VISIBLE_STRING
Speicherbar	nein
Zugriff	nur lesen
PDO-Mapping	nein
Zulässige Werte	
Vorgabewert	FIR-v1650-B527540
Firmware Version	FIR-v1426
Änderungshistorie	

---

## 100Ch Guard Time

### Funktion

Das Objekt 100C<sub>h</sub> multipliziert mit dem Objekt **100Dh Live Time Factor** ergibt die sogenannte Life Time für das Life Guarding / Node Guarding Protokoll. Der Wert wird in Millisekunden angegeben. Siehe auch **Nodeguarding**.



### Hinweis

Das *Heartbeat-Protokoll* hat eine höhere Priorität als das *Nodeguarding*. Sind beide Protokolle gleichzeitig aktiviert, wird der Node Guarding Timer unterdrückt, aber auch keine EMCY-Nachricht verschickt.

## Objektbeschreibung

Index	100C <sub>h</sub>
Objektname	Guard Time
Object Code	VARIABLE
Datentyp	UNSIGNED16
Speicherbar	ja, Kategorie: Kommunikation
Zugriff	lesen/schreiben
PDO-Mapping	nein
Zulässige Werte	
Vorgabewert	0000 <sub>h</sub>
Firmware Version	FIR-v1426
Änderungshistorie	

## 100Dh Live Time Factor

### Funktion

Dieses Objekt ist ein Multiplikator, welcher zusammen mit dem Objekt **100C<sub>h</sub>** multipliziert das Zeitfenster für das *Nodeguarding* Protokoll in Millisekunden ergibt. Siehe auch **Nodeguarding**.



### Hinweis

Das *Heartbeat-Protokoll* hat eine höhere Priorität als das *Nodeguarding*. Sind beide Protokolle gleichzeitig aktiviert, dann wird der Node Guarding Timer unterdrückt, aber auch keine EMCY-Nachricht verschickt.

Dieses Objekt ist nur in Gerätevarianten mit CANopen-Anschluss vorhanden.

## Objektbeschreibung

Index	100D <sub>h</sub>
Objektname	Live Time Factor
Object Code	VARIABLE
Datentyp	UNSIGNED8
Speicherbar	ja, Kategorie: Kommunikation
Zugriff	lesen/schreiben
PDO-Mapping	nein
Zulässige Werte	
Vorgabewert	00 <sub>h</sub>
Firmware Version	FIR-v1426
Änderungshistorie	



## 1010h Store Parameters

### Funktion

Mit diesem Objekt lässt sich das Speichern von Objekten starten.

### Objektbeschreibung

Index	1010 <sub>h</sub>
Objektname	Store Parameters
Object Code	ARRAY
Datentyp	UNSIGNED32
Speicherbar	nein
Firmware Version	FIR-v1426
Änderungshistorie	<p>Firmware Version FIR-v1436: Eintrag "Objektname" geändert von "Store Parameter" auf "Store Parameters".</p> <p>Firmware Version FIR-v1436: Die Anzahl der Einträge haben sich geändert von 3 auf 4.</p> <p>Firmware Version FIR-v1512: Die Anzahl der Einträge haben sich geändert von 4 auf 5.</p> <p>Firmware Version FIR-v1540: Die Anzahl der Einträge haben sich geändert von 5 auf 7.</p>

### Wertebeschreibung

Subindex	00 <sub>h</sub>
Name	Highest Sub-index Supported
Datentyp	UNSIGNED8
Zugriff	nur lesen
PDO-Mapping	nein
Zulässige Werte	
Vorgabewert	06 <sub>h</sub>
Subindex	01 <sub>h</sub>
Name	Save All Parameters To Non-volatile Memory
Datentyp	UNSIGNED32
Zugriff	lesen/schreiben
PDO-Mapping	nein
Zulässige Werte	
Vorgabewert	00000001 <sub>h</sub>
Subindex	02 <sub>h</sub>
Name	Save Communication Parameters To Non-volatile Memory
Datentyp	UNSIGNED32
Zugriff	lesen/schreiben
PDO-Mapping	nein

Zulässige Werte	
Vorgabewert	00000001 <sub>h</sub>
<hr/>	
Subindex	03 <sub>h</sub>
Name	Save Application Parameters To Non-volatile Memory
Datentyp	UNSIGNED32
Zugriff	lesen/schreiben
PDO-Mapping	nein
Zulässige Werte	
Vorgabewert	00000001 <sub>h</sub>
<hr/>	
Subindex	04 <sub>h</sub>
Name	Save Customer Parameters To Non-volatile Memory
Datentyp	UNSIGNED32
Zugriff	lesen/schreiben
PDO-Mapping	nein
Zulässige Werte	
Vorgabewert	00000001 <sub>h</sub>
<hr/>	
Subindex	05 <sub>h</sub>
Name	Save Drive Parameters To Non-volatile Memory
Datentyp	UNSIGNED32
Zugriff	lesen/schreiben
PDO-Mapping	nein
Zulässige Werte	
Vorgabewert	00000001 <sub>h</sub>
<hr/>	
Subindex	06 <sub>h</sub>
Name	Save Tuning Parameters To Non-volatile Memory
Datentyp	UNSIGNED32
Zugriff	lesen/schreiben
PDO-Mapping	nein
Zulässige Werte	
Vorgabewert	00000001 <sub>h</sub>

## Beschreibung

Jeder Subindex des Objekts steht für eine bestimmte Speicherklasse. Durch Auslesen eines Eintrages kann festgestellt werden, ob diese Speicherkategorie abgespeichert (Wert "1") werden kann oder nicht (Wert="0").

Um den Speichervorgang einer Speicherkategorie zu starten, muss der Wert "65766173<sub>h</sub>" in den jeweiligen Subindex geschrieben werden. Das entspricht dezimal der 1702257011<sub>d</sub> bzw. dem ASCII String "save". Sobald der Speichervorgang abgeschlossen wurde, wird der Speicherbefehl wieder durch den Wert "1" überschrieben, da ein Speichern wieder möglich ist.

Für eine detaillierte Beschreibung siehe Kapitel **Objekte speichern**.

## 1011h Restore Default Parameters

### Funktion

Mit diesem Objekt kann das gesamte oder Teile des Objektverzeichnis auf die Defaultwerte zurückgesetzt werden.

### Objektbeschreibung

Index	1011 <sub>h</sub>
Objektname	Restore Default Parameters
Object Code	ARRAY
Datentyp	UNSIGNED32
Speicherbar	nein
Firmware Version	FIR-v1426
Änderungshistorie	<p>Firmware Version FIR-v1436: Eintrag "Object Name" geändert von "Restore Default Parameter" auf "Restore Default Parameters".</p> <p>Firmware Version FIR-v1436: Die Anzahl der Einträge haben sich geändert von 2 auf 4.</p> <p>Firmware Version FIR-v1512: Die Anzahl der Einträge haben sich geändert von 4 auf 5.</p> <p>Firmware Version FIR-v1512: Eintrag "Name" geändert von "Restore The Comm Default Parameters" auf "Restore Communication Default Parameters".</p> <p>Firmware Version FIR-v1512: Eintrag "Name" geändert von "Restore The Application Default Parameters" auf "Restore Application Default Parameters".</p> <p>Firmware Version FIR-v1540: Die Anzahl der Einträge haben sich geändert von 5 auf 7.</p>

### Wertebeschreibung

Subindex	00 <sub>h</sub>
Name	Highest Sub-index Supported
Datentyp	UNSIGNED8
Zugriff	nur lesen
PDO-Mapping	nein
Zulässige Werte	
Vorgabewert	06 <sub>h</sub>
Subindex	01 <sub>h</sub>
Name	Restore All Default Parameters
Datentyp	UNSIGNED32
Zugriff	lesen/schreiben
PDO-Mapping	nein
Zulässige Werte	
Vorgabewert	00000001 <sub>h</sub>

Subindex	02 <sub>h</sub>
Name	Restore Communication Default Parameters
Datentyp	UNSIGNED32
Zugriff	lesen/schreiben
PDO-Mapping	nein
Zulässige Werte	
Vorgabewert	00000001 <sub>h</sub>
Subindex	03 <sub>h</sub>
Name	Restore Application Default Parameters
Datentyp	UNSIGNED32
Zugriff	lesen/schreiben
PDO-Mapping	nein
Zulässige Werte	
Vorgabewert	00000001 <sub>h</sub>
Subindex	04 <sub>h</sub>
Name	Restore Customer Default Parameters
Datentyp	UNSIGNED32
Zugriff	lesen/schreiben
PDO-Mapping	nein
Zulässige Werte	
Vorgabewert	00000001 <sub>h</sub>
Subindex	05 <sub>h</sub>
Name	Restore Drive Default Parameters
Datentyp	UNSIGNED32
Zugriff	lesen/schreiben
PDO-Mapping	nein
Zulässige Werte	
Vorgabewert	00000001 <sub>h</sub>
Subindex	06 <sub>h</sub>
Name	Restore Tuning Default Parameters
Datentyp	UNSIGNED32
Zugriff	lesen/schreiben
PDO-Mapping	nein
Zulässige Werte	
Vorgabewert	00000000 <sub>h</sub>

## Beschreibung

Wird der Wert 64616F6C<sub>h</sub> (bzw. 1684107116<sub>d</sub> oder ASCII `load`) in dieses Objekt geschrieben, werden Teile oder das gesamte Objektverzeichnis auf die Defaultwerte zurückgesetzt. Der verwendete Subindex entscheidet darüber, welcher Bereich zurück gesetzt wird.

Für eine detaillierte Beschreibung siehe Kapitel **Speicherung verwerfen**.

## 1014h COB-ID EMCY

### Funktion

Dieses Objekt beschreibt die COB-ID des "Emergency Service" unter CANopen.

Mit dem *Valid Bit* (Bit 31) = "1" kann der **Emergency Service** deaktiviert werden, mit dem Wert "0" ist der Service aktiv. Bit 0 bis 30 werden bei jedem Neustart der Steuerung entsprechend der Node-ID generiert.

### Objektbeschreibung

Index	1014 <sub>h</sub>
Objektname	COB-ID EMCY
Object Code	VARIABLE
Datentyp	UNSIGNED32
Speicherbar	ja, Kategorie: Kommunikation
Zugriff	lesen/schreiben
PDO-Mapping	nein
Zulässige Werte	
Vorgabewert	00000000 <sub>h</sub>
Firmware Version	FIR-v1426
Änderungshistorie	Firmware Version FIR-v1540: Tabellen-Eintrag "Zugriff" bei Subindex 00 geändert von "nur lesen" auf "lesen/schreiben".

## 1017h Producer Heartbeat Time

### Funktion

Dieses Objekt definiert die Zykluszeit des *Heartbeat* des CANopen Services "Network Management" in Millisekunden. Ist das Objekt auf den Wert 0 gesetzt, wird keine Heartbeat-Nachricht verschickt. Siehe auch **Heartbeat**.



#### Hinweis

Das *Heartbeat-Protokoll* hat eine höhere Priorität als das *Nodeguarding*. Sind beide Protokolle gleichzeitig aktiviert, dann wird der Node Guarding Timer unterdrückt, aber auch keine EMCY-Nachricht verschickt.

Dieses Objekt ist nur in Gerätevarianten mit CANopen-Anschluss vorhanden.

### Objektbeschreibung

Index	1017 <sub>h</sub>
-------	-------------------

Objektnamen	Producer Heartbeat Time
Object Code	VARIABLE
Datentyp	UNSIGNED16
Speicherbar	ja, Kategorie: Kommunikation
Zugriff	lesen/schreiben
PDO-Mapping	nein
Zulässige Werte	
Vorgabewert	0000 <sub>h</sub>
Firmware Version	FIR-v1426
Änderungshistorie	

## 1018h Identity Object

### Funktion

Dieses Objekt liefert generelle Informationen zu dem Gerät wie Hersteller, Produktcode, Revision und Seriennummer.



#### Tip

Halten Sie diese Werte bei Serviceanfragen bereit.

### Objektbeschreibung

Index	1018 <sub>h</sub>
Objektnamen	Identity Object
Object Code	RECORD
Datentyp	IDENTITY
Speicherbar	nein
Firmware Version	FIR-v1426
Änderungshistorie	

### Wertebeschreibung

Subindex	00 <sub>h</sub>
Name	Highest Sub-index Supported
Datentyp	UNSIGNED8
Zugriff	nur lesen
PDO-Mapping	nein
Zulässige Werte	
Vorgabewert	04 <sub>h</sub>

Subindex	01 <sub>h</sub>
Name	Vendor-ID
Datentyp	UNSIGNED32
Zugriff	nur lesen

PDO-Mapping	nein
Zulässige Werte	
Vorgabewert	0000026C <sub>h</sub>
<hr/>	
Subindex	02 <sub>h</sub>
Name	Product Code
Datentyp	UNSIGNED32
Zugriff	nur lesen
PDO-Mapping	nein
Zulässige Werte	
Vorgabewert	<ul style="list-style-type: none"> <li>• PD2-C4118X1404-E-08: 00000012<sub>h</sub></li> <li>• PD2-C4118L1804-E-08: 00000015<sub>h</sub></li> <li>• PD2-CB42M024040-E-08: 0000001F<sub>h</sub></li> <li>• PD2-CB42C048040-E-08: 00000020<sub>h</sub></li> <li>• PD2-C411L18-E-65-08: 00000030<sub>h</sub></li> <li>• PD2-CB42CD-E-65-08: 00000032<sub>h</sub></li> </ul>
<hr/>	
Subindex	03 <sub>h</sub>
Name	Revision Number
Datentyp	UNSIGNED32
Zugriff	nur lesen
PDO-Mapping	nein
Zulässige Werte	
Vorgabewert	06720000 <sub>h</sub>
<hr/>	
Subindex	04 <sub>h</sub>
Name	Serial Number
Datentyp	UNSIGNED32
Zugriff	nur lesen
PDO-Mapping	nein
Zulässige Werte	
Vorgabewert	00000000 <sub>h</sub>

## 1020h Verify Configuration

### Funktion

Dieses Objekt zeigt den Tag und die Zeit der abgespeicherten Konfiguration an.

Ein Konfigurationstool oder ein Master kann dieses Objekt nutzen, um die Konfiguration nach einem Reset zu verifizieren und gegebenenfalls eine Neukonfiguration durchzuführen.

Das Tool muss das Datum und die Uhrzeit setzen, bevor der Speichermechanismus gestartet wird (siehe Kapitel **Objekte speichern**).

## Objektbeschreibung

Index	1020 <sub>h</sub>
Objektname	Verify Configuration
Object Code	ARRAY
Datentyp	UNSIGNED32
Speicherbar	ja, Kategorie: Prüfung
Zugriff	nur lesen
PDO-Mapping	nein
Zulässige Werte	
Vorgabewert	
Firmware Version	FIR-v1540
Änderungshistorie	

## Wertebeschreibung

Subindex	00 <sub>h</sub>
Name	Highest Sub-index Supported
Datentyp	UNSIGNED8
Zugriff	nur lesen
PDO-Mapping	nein
Zulässige Werte	
Vorgabewert	02 <sub>h</sub>

Subindex	01 <sub>h</sub>
Name	Configuration Date
Datentyp	UNSIGNED32
Zugriff	lesen/schreiben
PDO-Mapping	nein
Zulässige Werte	
Vorgabewert	00000000 <sub>h</sub>

Subindex	02 <sub>h</sub>
Name	Configuration Time
Datentyp	UNSIGNED32
Zugriff	lesen/schreiben
PDO-Mapping	nein
Zulässige Werte	
Vorgabewert	00000000 <sub>h</sub>

## Beschreibung

Subindex 01<sub>h</sub> (Konfigurationsdatum) soll die Anzahl der Tage seit dem 1. Januar 1984 enthalten.

Subindex 02<sub>h</sub> (Konfigurationszeit) soll die Nummer der Millisekunden seit Mitternacht enthalten.



## 1029h Error Behavior

### Funktion

Mit diesem Objekt wird definiert, was der *NMT-Zustand* der Steuerung im Fehlerfall sein soll. Siehe auch Kapitel **Network Management (NMT)**.

### Objektbeschreibung

Index	1029 <sub>h</sub>
Objektname	Error Behavior
Object Code	ARRAY
Datentyp	UNSIGNED8
Speicherbar	ja, Kategorie: Kommunikation
Zugriff	nur lesen
PDO-Mapping	nein
Zulässige Werte	
Vorgabewert	
Firmware Version	FIR-v1738-B501312
Änderungshistorie	

### Wertebeschreibung

Subindex	00 <sub>h</sub>
Name	Highest Sub-index Supported
Datentyp	UNSIGNED8
Zugriff	nur lesen
PDO-Mapping	nein
Zulässige Werte	
Vorgabewert	02 <sub>h</sub>

Subindex	01 <sub>h</sub>
Name	Communication Error
Datentyp	UNSIGNED8
Zugriff	lesen/schreiben
PDO-Mapping	nein
Zulässige Werte	
Vorgabewert	00 <sub>h</sub>

Subindex	02 <sub>h</sub>
Name	Internal Device Error
Datentyp	UNSIGNED8
Zugriff	lesen/schreiben
PDO-Mapping	nein
Zulässige Werte	
Vorgabewert	01 <sub>h</sub>

## Beschreibung

Die Subindizes haben folgende Funktion:

- 01<sub>h</sub>: Mit diesem Subindex wird definiert, wie im Fall eines Kommunikationsfehlers reagiert werden soll:
  - Wert "00"<sub>h</sub>: Die Steuerung wechselt in den Zustand *Pre-Operational* (wenn vorher der Zustand *Operational* war).
  - Wert "01"<sub>h</sub>: Die Steuerung wechselt den Zustand nicht.
  - Wert "02"<sub>h</sub>: Die Steuerung wechselt in den Zustand *Stopped*.
- 02<sub>h</sub>: Mit diesem Subindex wird definiert, wie im Fall der restlichen Fehler (außer Kommunikationsfehler) reagiert werden soll:
  - Wert "00"<sub>h</sub>: Die Steuerung wechselt in den Zustand *Pre-Operational* (wenn vorher der Zustand *Operational* war).
  - Wert "01"<sub>h</sub>: Die Steuerung wechselt den Zustand nicht.
  - Wert "02"<sub>h</sub>: Die Steuerung wechselt in den Zustand *Stopped*.

## 1400h Receive PDO 1 Communication Parameter

### Funktion

Enthält die Kommunikationsparameter für das empfangsseitige Mapping (RX-PDO) im Objekt 1600<sub>h</sub>.  
Siehe Kapitel **Process Data Object (PDO)**.

### Objektbeschreibung

Index	1400 <sub>h</sub>
Objektname	Receive PDO 1 Communication Parameter
Object Code	RECORD
Datentyp	PDO_COMMUNICATION_PARAMETER
Speicherbar	ja, Kategorie: Kommunikation
Firmware Version	FIR-v1426
Änderungshistorie	

### Wertebeschreibung

Subindex	00 <sub>h</sub>
Name	Highest Sub-index Supported
Datentyp	UNSIGNED8
Zugriff	nur lesen
PDO-Mapping	nein
Zulässige Werte	
Vorgabewert	02 <sub>h</sub>

Subindex	01 <sub>h</sub>
Name	COB-ID
Datentyp	UNSIGNED32
Zugriff	lesen/schreiben
PDO-Mapping	nein

Zulässige Werte	
Vorgabewert	00000000 <sub>h</sub>
<hr/>	
Subindex	02 <sub>h</sub>
Name	Transmission Type
Datentyp	UNSIGNED8
Zugriff	lesen/schreiben
PDO-Mapping	nein
Zulässige Werte	
Vorgabewert	FF <sub>h</sub>

## Beschreibung

Subindex 01<sub>h</sub> (COB-ID): Hier wird die COB-ID hinterlegt.

Subindex 02<sub>h</sub> (transmission type): In diesem Subindex wird eine Nummer hinterlegt, die den Zeitpunkt definiert, zu dem die empfangenen Daten gültig werden.

Für Details siehe Kapitel zur **Konfiguration des RX-PDO Mappings**.

## 1401h Receive PDO 2 Communication Parameter

### Funktion

Enthält die Kommunikationsparameter für das empfangsseitige Mapping (RX-PDO) im Objekt 1601<sub>h</sub>.  
Siehe Kapitel **Process Data Object (PDO)**.

### Objektbeschreibung

Index	1401 <sub>h</sub>
Objektname	Receive PDO 2 Communication Parameter
Object Code	RECORD
Datentyp	PDO_COMMUNICATION_PARAMETER
Speicherbar	ja, Kategorie: Kommunikation
Firmware Version	FIR-v1426
Änderungshistorie	

### Wertebeschreibung

Subindex	00 <sub>h</sub>
Name	Highest Sub-index Supported
Datentyp	UNSIGNED8
Zugriff	nur lesen
PDO-Mapping	nein
Zulässige Werte	
Vorgabewert	02 <sub>h</sub>
<hr/>	
Subindex	01 <sub>h</sub>

Name	COB-ID
Datentyp	UNSIGNED32
Zugriff	lesen/schreiben
PDO-Mapping	nein
Zulässige Werte	
Vorgabewert	00000000 <sub>h</sub>

---

Subindex	02 <sub>h</sub>
Name	Transmission Type
Datentyp	UNSIGNED8
Zugriff	lesen/schreiben
PDO-Mapping	nein
Zulässige Werte	
Vorgabewert	FF <sub>h</sub>

## Beschreibung

Subindex 01<sub>h</sub> (COB-ID): Hier wird die COB-ID hinterlegt.

Subindex 02<sub>h</sub> (transmission type): In diesem Subindex wird eine Nummer hinterlegt, die den Zeitpunkt definiert, zu dem die empfangenen Daten gültig werden.

Für Details siehe Kapitel zur **Konfiguration des RX-PDO Mappings**.

## 1402h Receive PDO 3 Communication Parameter

### Funktion

Enthält die Kommunikationsparameter für das empfangsseitige Mapping (RX-PDO) im Objekt 1602<sub>h</sub>.  
Siehe Kapitel **Process Data Object (PDO)**.

### Objektbeschreibung

Index	1402 <sub>h</sub>
Objektname	Receive PDO 3 Communication Parameter
Object Code	RECORD
Datentyp	PDO_COMMUNICATION_PARAMETER
Speicherbar	ja, Kategorie: Kommunikation
Firmware Version	FIR-v1426
Änderungshistorie	

### Wertebeschreibung

Subindex	00 <sub>h</sub>
Name	Highest Sub-index Supported
Datentyp	UNSIGNED8
Zugriff	nur lesen
PDO-Mapping	nein
Zulässige Werte	

Vorgabewert	02 <sub>h</sub>
Subindex	01 <sub>h</sub>
Name	COB-ID
Datentyp	UNSIGNED32
Zugriff	lesen/schreiben
PDO-Mapping	nein
Zulässige Werte	
Vorgabewert	00000000 <sub>h</sub>
Subindex	02 <sub>h</sub>
Name	Transmission Type
Datentyp	UNSIGNED8
Zugriff	lesen/schreiben
PDO-Mapping	nein
Zulässige Werte	
Vorgabewert	FF <sub>h</sub>

## Beschreibung

Subindex 01<sub>h</sub> (COB-ID): Hier wird die COB-ID hinterlegt.

Subindex 02<sub>h</sub> (transmission type): In diesem Subindex wird eine Nummer hinterlegt, die den Zeitpunkt definiert, zu dem die empfangenen Daten gültig werden.

Für Details siehe Kapitel zur **Konfiguration des RX-PDO Mappings**.

## 1403h Receive PDO 4 Communication Parameter

### Funktion

Enthält die Kommunikationsparameter für das empfangsseitige Mapping (RX-PDO) im Objekt 1603<sub>h</sub>.  
Siehe Kapitel **Process Data Object (PDO)**.

### Objektbeschreibung

Index	1403 <sub>h</sub>
Objektname	Receive PDO 4 Communication Parameter
Object Code	RECORD
Datentyp	PDO_COMMUNICATION_PARAMETER
Speicherbar	ja, Kategorie: Kommunikation
Firmware Version	FIR-v1426
Änderungshistorie	

### Wertebeschreibung

Subindex	00 <sub>h</sub>
Name	Highest Sub-index Supported

Datentyp	UNSIGNED8
Zugriff	nur lesen
PDO-Mapping	nein
Zulässige Werte	
Vorgabewert	02 <sub>h</sub>
<hr/>	
Subindex	01 <sub>h</sub>
Name	COB-ID
Datentyp	UNSIGNED32
Zugriff	lesen/schreiben
PDO-Mapping	nein
Zulässige Werte	
Vorgabewert	00000000 <sub>h</sub>
<hr/>	
Subindex	02 <sub>h</sub>
Name	Transmission Type
Datentyp	UNSIGNED8
Zugriff	lesen/schreiben
PDO-Mapping	nein
Zulässige Werte	
Vorgabewert	FF <sub>h</sub>

## Beschreibung

Subindex 01<sub>h</sub> (COB-ID): Hier wird die COB-ID hinterlegt.

Subindex 02<sub>h</sub> (transmission type): In diesem Subindex wird eine Nummer hinterlegt, die den Zeitpunkt definiert, zu dem die empfangenen Daten gültig werden.

Für Details siehe Kapitel zur **Konfiguration des RX-PDO Mappings**.

## 1404h Receive PDO 5 Communication Parameter

### Funktion

Enthält die Kommunikationsparameter für das empfangsseitige Mapping (RX-PDO) im Objekt 1604<sub>h</sub>.  
Siehe Kapitel **Process Data Object (PDO)**.

### Objektbeschreibung

Index	1404 <sub>h</sub>
Objektname	Receive PDO 5 Communication Parameter
Object Code	RECORD
Datentyp	PDO_COMMUNICATION_PARAMETER
Speicherbar	ja, Kategorie: Kommunikation
Zugriff	nur lesen
PDO-Mapping	nein
Zulässige Werte	
Vorgabewert	

Firmware Version	FIR-v1614
Änderungshistorie	

---

## Wertebeschreibung

Subindex	00 <sub>h</sub>
Name	Highest Sub-index Supported
Datentyp	UNSIGNED8
Zugriff	nur lesen
PDO-Mapping	nein
Zulässige Werte	
Vorgabewert	02 <sub>h</sub>

---

Subindex	01 <sub>h</sub>
Name	COB-ID
Datentyp	UNSIGNED32
Zugriff	lesen/schreiben
PDO-Mapping	nein
Zulässige Werte	
Vorgabewert	80000000 <sub>h</sub>

---

Subindex	02 <sub>h</sub>
Name	Transmission Type
Datentyp	UNSIGNED8
Zugriff	lesen/schreiben
PDO-Mapping	nein
Zulässige Werte	
Vorgabewert	FF <sub>h</sub>

---

## Beschreibung

Subindex 01<sub>h</sub> (COB-ID): Hier wird die COB-ID hinterlegt.

Subindex 02<sub>h</sub> (transmission type): In diesem Subindex wird eine Nummer hinterlegt, die den Zeitpunkt definiert, zu dem die empfangenen Daten gültig werden.

Für Details siehe Kapitel zur **Konfiguration des RX-PDO Mappings**.

## 1405h Receive PDO 6 Communication Parameter

### Funktion

Enthält die Kommunikationsparameter für das empfangsseitige Mapping (RX-PDO) im Objekt 1605<sub>h</sub>.  
Siehe Kapitel **Process Data Object (PDO)**.

### Objektbeschreibung

Index	1405 <sub>h</sub>
-------	-------------------

---

Objektname	Receive PDO 6 Communication Parameter
Object Code	RECORD
Datentyp	PDO_COMMUNICATION_PARAMETER
Speicherbar	ja, Kategorie: Kommunikation
Zugriff	nur lesen
PDO-Mapping	nein
Zulässige Werte	
Vorgabewert	
Firmware Version	FIR-v1614
Änderungshistorie	

## Wertebeschreibung

Subindex	00 <sub>h</sub>
Name	Highest Sub-index Supported
Datentyp	UNSIGNED8
Zugriff	nur lesen
PDO-Mapping	nein
Zulässige Werte	
Vorgabewert	02 <sub>h</sub>

Subindex	01 <sub>h</sub>
Name	COB-ID
Datentyp	UNSIGNED32
Zugriff	lesen/schreiben
PDO-Mapping	nein
Zulässige Werte	
Vorgabewert	80000000 <sub>h</sub>

Subindex	02 <sub>h</sub>
Name	Transmission Type
Datentyp	UNSIGNED8
Zugriff	lesen/schreiben
PDO-Mapping	nein
Zulässige Werte	
Vorgabewert	FF <sub>h</sub>

## Beschreibung

Subindex 01<sub>h</sub> (COB-ID): Hier wird die COB-ID hinterlegt.

Subindex 02<sub>h</sub> (transmission type): In diesem Subindex wird eine Nummer hinterlegt, die den Zeitpunkt definiert, zu dem die empfangenen Daten gültig werden.

Für Details siehe Kapitel zur **Konfiguration des RX-PDO Mappings**.



## 1406h Receive PDO 7 Communication Parameter

### Funktion

Enthält die Kommunikationsparameter für das empfangsseitige Mapping (RX-PDO) im Objekt 1606<sub>h</sub>.  
Siehe Kapitel **Process Data Object (PDO)**.

### Objektbeschreibung

Index	1406 <sub>h</sub>
Objektname	Receive PDO 7 Communication Parameter
Object Code	RECORD
Datentyp	PDO_COMMUNICATION_PARAMETER
Speicherbar	ja, Kategorie: Kommunikation
Zugriff	nur lesen
PDO-Mapping	nein
Zulässige Werte	
Vorgabewert	
Firmware Version	FIR-v1614
Änderungshistorie	

### Wertebeschreibung

Subindex	00 <sub>h</sub>
Name	Highest Sub-index Supported
Datentyp	UNSIGNED8
Zugriff	nur lesen
PDO-Mapping	nein
Zulässige Werte	
Vorgabewert	02 <sub>h</sub>

Subindex	01 <sub>h</sub>
Name	COB-ID
Datentyp	UNSIGNED32
Zugriff	lesen/schreiben
PDO-Mapping	nein
Zulässige Werte	
Vorgabewert	80000000 <sub>h</sub>

Subindex	02 <sub>h</sub>
Name	Transmission Type
Datentyp	UNSIGNED8
Zugriff	lesen/schreiben
PDO-Mapping	nein
Zulässige Werte	
Vorgabewert	FF <sub>h</sub>

## Beschreibung

Subindex 01<sub>h</sub> (COB-ID): Hier wird die COB-ID hinterlegt.

Subindex 02<sub>h</sub> (transmission type): In diesem Subindex wird eine Nummer hinterlegt, die den Zeitpunkt definiert, zu dem die empfangenen Daten gültig werden.

Für Details siehe Kapitel zur **Konfiguration des RX-PDO Mappings**.

## 1407h Receive PDO 8 Communication Parameter

### Funktion

Enthält die Kommunikationsparameter für das empfangsseitige Mapping (RX-PDO) im Objekt 1607<sub>h</sub>.  
Siehe Kapitel **Process Data Object (PDO)**.

### Objektbeschreibung

Index	1407 <sub>h</sub>
Objektname	Receive PDO 8 Communication Parameter
Object Code	RECORD
Datentyp	PDO_COMMUNICATION_PARAMETER
Speicherbar	ja, Kategorie: Kommunikation
Zugriff	nur lesen
PDO-Mapping	nein
Zulässige Werte	
Vorgabewert	
Firmware Version	FIR-v1614
Änderungshistorie	

### Wertebeschreibung

Subindex	00 <sub>h</sub>
Name	Highest Sub-index Supported
Datentyp	UNSIGNED8
Zugriff	nur lesen
PDO-Mapping	nein
Zulässige Werte	
Vorgabewert	02 <sub>h</sub>

Subindex	01 <sub>h</sub>
Name	COB-ID
Datentyp	UNSIGNED32
Zugriff	lesen/schreiben
PDO-Mapping	nein
Zulässige Werte	
Vorgabewert	80000000 <sub>h</sub>

Subindex	02 <sub>h</sub>
----------	-----------------

Name	Transmission Type
Datentyp	UNSIGNED8
Zugriff	lesen/schreiben
PDO-Mapping	nein
Zulässige Werte	
Vorgabewert	FF <sub>h</sub>

## Beschreibung

Subindex 01<sub>h</sub> (COB-ID): Hier wird die COB-ID hinterlegt.

Subindex 02<sub>h</sub> (transmission type): In diesem Subindex wird eine Nummer hinterlegt, die den Zeitpunkt definiert, zu dem die empfangenen Daten gültig werden.

Für Details siehe Kapitel zur **Konfiguration des RX-PDO Mappings**.

## 1600h Receive PDO 1 Mapping Parameter

### Funktion

Dieses Objekt enthält die Mapping-Parameter für PDOs, welche die Steuerung empfangen kann (RX-PDO 1). Das PDO wurde vorher über **1400h Receive PDO 1 Communication Parameter** konfiguriert. Siehe Kapitel **Process Data Object (PDO)**.

### Objektbeschreibung

Index	1600 <sub>h</sub>
Objektname	Receive PDO 1 Mapping Parameter
Object Code	RECORD
Datentyp	PDO_MAPPING
Speicherbar	ja, Kategorie: Kommunikation
Firmware Version	FIR-v1426
Änderungshistorie	Firmware Version FIR-v1426: Eintrag "Überschrift" geändert von "1600h Drive Control" auf "1600h Receive PDO 1 Mapping Parameter".  Firmware Version FIR-v1426: Eintrag "Object Name" geändert von "Drive Control" auf "Receive PDO 1 Mapping Parameter".

### Wertebeschreibung

Subindex	00 <sub>h</sub>
Name	Highest Sub-index Supported
Datentyp	UNSIGNED8
Zugriff	lesen/schreiben
PDO-Mapping	nein
Zulässige Werte	
Vorgabewert	03 <sub>h</sub>
Subindex	01 <sub>h</sub>

Name	1st Object To Be Mapped
Datentyp	UNSIGNED32
Zugriff	lesen/schreiben
PDO-Mapping	nein
Zulässige Werte	
Vorgabewert	60400010 <sub>h</sub>
<hr/>	
Subindex	02 <sub>h</sub>
Name	2nd Object To Be Mapped
Datentyp	UNSIGNED32
Zugriff	lesen/schreiben
PDO-Mapping	nein
Zulässige Werte	
Vorgabewert	60600008 <sub>h</sub>
<hr/>	
Subindex	03 <sub>h</sub>
Name	3rd Object To Be Mapped
Datentyp	UNSIGNED32
Zugriff	lesen/schreiben
PDO-Mapping	nein
Zulässige Werte	
Vorgabewert	32020020 <sub>h</sub>
<hr/>	
Subindex	04 <sub>h</sub>
Name	4th Object To Be Mapped
Datentyp	UNSIGNED32
Zugriff	lesen/schreiben
PDO-Mapping	nein
Zulässige Werte	
Vorgabewert	00000000 <sub>h</sub>
<hr/>	
Subindex	05 <sub>h</sub>
Name	5th Object To Be Mapped
Datentyp	UNSIGNED32
Zugriff	lesen/schreiben
PDO-Mapping	nein
Zulässige Werte	
Vorgabewert	00000000 <sub>h</sub>
<hr/>	
Subindex	06 <sub>h</sub>
Name	6th Object To Be Mapped
Datentyp	UNSIGNED32
Zugriff	lesen/schreiben

PDO-Mapping	nein
Zulässige Werte	
Vorgabewert	00000000 <sub>h</sub>
<hr/>	
Subindex	07 <sub>h</sub>
Name	7th Object To Be Mapped
Datentyp	UNSIGNED32
Zugriff	lesen/schreiben
PDO-Mapping	nein
Zulässige Werte	
Vorgabewert	00000000 <sub>h</sub>
<hr/>	
Subindex	08 <sub>h</sub>
Name	8th Object To Be Mapped
Datentyp	UNSIGNED32
Zugriff	lesen/schreiben
PDO-Mapping	nein
Zulässige Werte	
Vorgabewert	00000000 <sub>h</sub>

## Beschreibung

Jeder Subindex (1-8) beschreibt jeweils ein gemapptes Objekt.

Ein Mapping-Eintrag besteht aus vier Bytes, die sich nach folgender Grafik zusammensetzen.

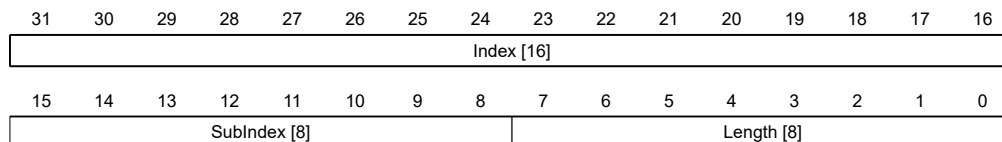

### Index [16]

Darin ist der Index des zu mappenden Objektes enthalten.

### Subindex [8]

Darin ist der Subindex des zu mappenden Objektes enthalten.

### Length [8]

Darin ist die Länge des zu mappenden Objektes in der Einheit Bit enthalten.

## 1601h Receive PDO 2 Mapping Parameter

### Funktion

Dieses Objekt enthält die Mapping-Parameter für PDOs, welche die Steuerung empfangen kann (RX-PDO 2). Das PDO wurde vorher über **1401h Receive PDO 2 Communication Parameter** konfiguriert. Siehe Kapitel **Process Data Object (PDO)**.

## Objektbeschreibung

Index	1601 <sub>h</sub>
Objektname	Receive PDO 2 Mapping Parameter
Object Code	RECORD
Datentyp	PDO_MAPPING
Speicherbar	ja, Kategorie: Kommunikation
Firmware Version	FIR-v1426
Änderungshistorie	Firmware Version FIR-v1426: Eintrag "Überschrift" geändert von "1601h Positioning Control" auf "1601h Receive PDO 2 Mapping Parameter".  Firmware Version FIR-v1426: Eintrag "Object Name" geändert von "Positioning Control" auf "Receive PDO 2 Mapping Parameter".

## Wertebeschreibung

Subindex	00 <sub>h</sub>
Name	Highest Sub-index Supported
Datentyp	UNSIGNED8
Zugriff	lesen/schreiben
PDO-Mapping	nein
Zulässige Werte	
Vorgabewert	02 <sub>h</sub>

Subindex	01 <sub>h</sub>
Name	1st Object To Be Mapped
Datentyp	UNSIGNED32
Zugriff	lesen/schreiben
PDO-Mapping	nein
Zulässige Werte	
Vorgabewert	607A0020 <sub>h</sub>

Subindex	02 <sub>h</sub>
Name	2nd Object To Be Mapped
Datentyp	UNSIGNED32
Zugriff	lesen/schreiben
PDO-Mapping	nein
Zulässige Werte	
Vorgabewert	60810020 <sub>h</sub>

Subindex	03 <sub>h</sub>
Name	3rd Object To Be Mapped
Datentyp	UNSIGNED32
Zugriff	lesen/schreiben

PDO-Mapping	nein
Zulässige Werte	
Vorgabewert	00000000 <sub>h</sub>
<hr/>	
Subindex	04 <sub>h</sub>
Name	4th Object To Be Mapped
Datentyp	UNSIGNED32
Zugriff	lesen/schreiben
PDO-Mapping	nein
Zulässige Werte	
Vorgabewert	00000000 <sub>h</sub>
<hr/>	
Subindex	05 <sub>h</sub>
Name	5th Object To Be Mapped
Datentyp	UNSIGNED32
Zugriff	lesen/schreiben
PDO-Mapping	nein
Zulässige Werte	
Vorgabewert	00000000 <sub>h</sub>
<hr/>	
Subindex	06 <sub>h</sub>
Name	6th Object To Be Mapped
Datentyp	UNSIGNED32
Zugriff	lesen/schreiben
PDO-Mapping	nein
Zulässige Werte	
Vorgabewert	00000000 <sub>h</sub>
<hr/>	
Subindex	07 <sub>h</sub>
Name	7th Object To Be Mapped
Datentyp	UNSIGNED32
Zugriff	lesen/schreiben
PDO-Mapping	nein
Zulässige Werte	
Vorgabewert	00000000 <sub>h</sub>
<hr/>	
Subindex	08 <sub>h</sub>
Name	8th Object To Be Mapped
Datentyp	UNSIGNED32
Zugriff	lesen/schreiben
PDO-Mapping	nein
Zulässige Werte	
Vorgabewert	00000000 <sub>h</sub>

## Beschreibung

Jeder Subindex (1-8) beschreibt jeweils ein gemapptes Objekt.

Ein Mapping-Eintrag besteht aus vier Bytes, die sich nach folgender Grafik zusammensetzen.

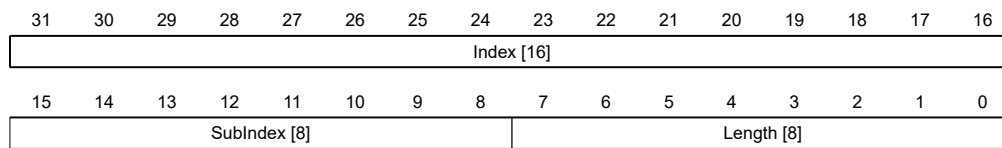

### Index [16]

Darin ist der Index des zu mappenden Objektes enthalten.

### Subindex [8]

Darin ist der Subindex des zu mappenden Objektes enthalten.

### Length [8]

Darin ist die Länge des zu mappenden Objektes in der Einheit Bit enthalten.

## 1602h Receive PDO 3 Mapping Parameter

### Funktion

Dieses Objekt enthält die Mapping-Parameter für PDOs, welche die Steuerung empfangen kann (RX-PDO 3). Das PDO wurde vorher über **1402h Receive PDO 3 Communication Parameter** konfiguriert. Siehe Kapitel **Process Data Object (PDO)**.

### Objektbeschreibung

Index	1602 <sub>h</sub>
Objektname	Receive PDO 3 Mapping Parameter
Object Code	RECORD
Datentyp	PDO_MAPPING
Speicherbar	ja, Kategorie: Kommunikation
Firmware Version	FIR-v1426
Änderungshistorie	Firmware Version FIR-v1426: Eintrag "Überschrift" geändert von "1602h Velocity Control" auf "1602h Receive PDO 3 Mapping Parameter".  Firmware Version FIR-v1426: Eintrag "Object Name" geändert von "Velocity Control" auf "Receive PDO 3 Mapping Parameter".

### Wertebeschreibung

Subindex	00 <sub>h</sub>
Name	Highest Sub-index Supported
Datentyp	UNSIGNED8
Zugriff	lesen/schreiben
PDO-Mapping	nein
Zulässige Werte	
Vorgabewert	01 <sub>h</sub>



Subindex	01 <sub>h</sub>
Name	1st Object To Be Mapped
Datentyp	UNSIGNED32
Zugriff	lesen/schreiben
PDO-Mapping	nein
Zulässige Werte	
Vorgabewert	60420010 <sub>h</sub>
Subindex	02 <sub>h</sub>
Name	2nd Object To Be Mapped
Datentyp	UNSIGNED32
Zugriff	lesen/schreiben
PDO-Mapping	nein
Zulässige Werte	
Vorgabewert	00000000 <sub>h</sub>
Subindex	03 <sub>h</sub>
Name	3rd Object To Be Mapped
Datentyp	UNSIGNED32
Zugriff	lesen/schreiben
PDO-Mapping	nein
Zulässige Werte	
Vorgabewert	00000000 <sub>h</sub>
Subindex	04 <sub>h</sub>
Name	4th Object To Be Mapped
Datentyp	UNSIGNED32
Zugriff	lesen/schreiben
PDO-Mapping	nein
Zulässige Werte	
Vorgabewert	00000000 <sub>h</sub>
Subindex	05 <sub>h</sub>
Name	5th Object To Be Mapped
Datentyp	UNSIGNED32
Zugriff	lesen/schreiben
PDO-Mapping	nein
Zulässige Werte	
Vorgabewert	00000000 <sub>h</sub>
Subindex	06 <sub>h</sub>
Name	6th Object To Be Mapped
Datentyp	UNSIGNED32

Zugriff	lesen/schreiben
PDO-Mapping	nein
Zulässige Werte	
Vorgabewert	00000000 <sub>h</sub>
<hr/>	
Subindex	07 <sub>h</sub>
Name	7th Object To Be Mapped
Datentyp	UNSIGNED32
Zugriff	lesen/schreiben
PDO-Mapping	nein
Zulässige Werte	
Vorgabewert	00000000 <sub>h</sub>
<hr/>	
Subindex	08 <sub>h</sub>
Name	8th Object To Be Mapped
Datentyp	UNSIGNED32
Zugriff	lesen/schreiben
PDO-Mapping	nein
Zulässige Werte	
Vorgabewert	00000000 <sub>h</sub>

## 1603h Receive PDO 4 Mapping Parameter

### Funktion

Dieses Objekt enthält die Mapping-Parameter für PDOs, welche die Steuerung empfangen kann (RX-PDO 4). Das PDO wurde vorher über **1403h Receive PDO 4 Communication Parameter** konfiguriert. Siehe Kapitel **Process Data Object (PDO)**.

### Objektbeschreibung

Index	1603 <sub>h</sub>
Objektname	Receive PDO 4 Mapping Parameter
Object Code	RECORD
Datentyp	PDO_MAPPING
Speicherbar	ja, Kategorie: Kommunikation
Firmware Version	FIR-v1426
Änderungshistorie	Firmware Version FIR-v1426: Eintrag "Überschrift" geändert von "1603h Output Control" auf "1603h Receive PDO 4 Mapping Parameter".  Firmware Version FIR-v1426: Eintrag "Object Name" geändert von "Output Control" auf "Receive PDO 4 Mapping Parameter".

## Wertebeschreibung

Subindex	00 <sub>h</sub>
Name	Highest Sub-index Supported
Datentyp	UNSIGNED8
Zugriff	lesen/schreiben
PDO-Mapping	nein
Zulässige Werte	
Vorgabewert	01 <sub>h</sub>

Subindex	01 <sub>h</sub>
Name	1st Object To Be Mapped
Datentyp	UNSIGNED32
Zugriff	lesen/schreiben
PDO-Mapping	nein
Zulässige Werte	
Vorgabewert	60FE0120 <sub>h</sub>

Subindex	02 <sub>h</sub>
Name	2nd Object To Be Mapped
Datentyp	UNSIGNED32
Zugriff	lesen/schreiben
PDO-Mapping	nein
Zulässige Werte	
Vorgabewert	00000000 <sub>h</sub>

Subindex	03 <sub>h</sub>
Name	3rd Object To Be Mapped
Datentyp	UNSIGNED32
Zugriff	lesen/schreiben
PDO-Mapping	nein
Zulässige Werte	
Vorgabewert	00000000 <sub>h</sub>

Subindex	04 <sub>h</sub>
Name	4th Object To Be Mapped
Datentyp	UNSIGNED32
Zugriff	lesen/schreiben
PDO-Mapping	nein
Zulässige Werte	
Vorgabewert	00000000 <sub>h</sub>

Subindex	05 <sub>h</sub>
----------	-----------------

Name	5th Object To Be Mapped
Datentyp	UNSIGNED32
Zugriff	lesen/schreiben
PDO-Mapping	nein
Zulässige Werte	
Vorgabewert	00000000 <sub>h</sub>

Subindex	06 <sub>h</sub>
Name	6th Object To Be Mapped
Datentyp	UNSIGNED32
Zugriff	lesen/schreiben
PDO-Mapping	nein
Zulässige Werte	
Vorgabewert	00000000 <sub>h</sub>

Subindex	07 <sub>h</sub>
Name	7th Object To Be Mapped
Datentyp	UNSIGNED32
Zugriff	lesen/schreiben
PDO-Mapping	nein
Zulässige Werte	
Vorgabewert	00000000 <sub>h</sub>

Subindex	08 <sub>h</sub>
Name	8th Object To Be Mapped
Datentyp	UNSIGNED32
Zugriff	lesen/schreiben
PDO-Mapping	nein
Zulässige Werte	
Vorgabewert	00000000 <sub>h</sub>

## 1604h Receive PDO 5 Mapping Parameter

### Funktion

Dieses Objekt enthält die Mapping-Parameter für PDOs, welche die Steuerung empfangen kann (RX-PDO 5). Das PDO wurde vorher über **1404h Receive PDO 5 Communication Parameter** konfiguriert. Siehe Kapitel **Process Data Object (PDO)**.

### Objektbeschreibung

Index	1604 <sub>h</sub>
Objektname	Receive PDO 5 Mapping Parameter
Object Code	RECORD
Datentyp	PDO_MAPPING
Speicherbar	ja, Kategorie: Kommunikation

Zugriff	lesen/schreiben
PDO-Mapping	nein
Zulässige Werte	
Vorgabewert	
Firmware Version	FIR-v1614
Änderungshistorie	

## Wertebeschreibung

Subindex	00 <sub>h</sub>
Name	Highest Sub-index Supported
Datentyp	UNSIGNED8
Zugriff	lesen/schreiben
PDO-Mapping	nein
Zulässige Werte	
Vorgabewert	00 <sub>h</sub>

Subindex	01 <sub>h</sub>
Name	1st Object To Be Mapped
Datentyp	UNSIGNED32
Zugriff	lesen/schreiben
PDO-Mapping	nein
Zulässige Werte	
Vorgabewert	00000000 <sub>h</sub>

Subindex	02 <sub>h</sub>
Name	2nd Object To Be Mapped
Datentyp	UNSIGNED32
Zugriff	lesen/schreiben
PDO-Mapping	nein
Zulässige Werte	
Vorgabewert	00000000 <sub>h</sub>

Subindex	03 <sub>h</sub>
Name	3rd Object To Be Mapped
Datentyp	UNSIGNED32
Zugriff	lesen/schreiben
PDO-Mapping	nein
Zulässige Werte	
Vorgabewert	00000000 <sub>h</sub>

Subindex	04 <sub>h</sub>
Name	4th Object To Be Mapped

Datentyp	UNSIGNED32
Zugriff	lesen/schreiben
PDO-Mapping	nein
Zulässige Werte	
Vorgabewert	00000000 <sub>h</sub>
<hr/>	
Subindex	05 <sub>h</sub>
Name	5th Object To Be Mapped
Datentyp	UNSIGNED32
Zugriff	lesen/schreiben
PDO-Mapping	nein
Zulässige Werte	
Vorgabewert	00000000 <sub>h</sub>
<hr/>	
Subindex	06 <sub>h</sub>
Name	6th Object To Be Mapped
Datentyp	UNSIGNED32
Zugriff	lesen/schreiben
PDO-Mapping	nein
Zulässige Werte	
Vorgabewert	00000000 <sub>h</sub>
<hr/>	
Subindex	07 <sub>h</sub>
Name	7th Object To Be Mapped
Datentyp	UNSIGNED32
Zugriff	lesen/schreiben
PDO-Mapping	nein
Zulässige Werte	
Vorgabewert	00000000 <sub>h</sub>
<hr/>	
Subindex	08 <sub>h</sub>
Name	8th Object To Be Mapped
Datentyp	UNSIGNED32
Zugriff	lesen/schreiben
PDO-Mapping	nein
Zulässige Werte	
Vorgabewert	00000000 <sub>h</sub>

## 1605h Receive PDO 6 Mapping Parameter

### Funktion

Dieses Objekt enthält die Mapping-Parameter für PDOs, welche die Steuerung empfangen kann (RX-PDO 6). Das PDO wurde vorher über **1405h Receive PDO 6 Communication Parameter** konfiguriert. Siehe Kapitel **Process Data Object (PDO)**.

## Objektbeschreibung

Index	1605 <sub>h</sub>
Objektname	Receive PDO 6 Mapping Parameter
Object Code	RECORD
Datentyp	PDO_MAPPING
Speicherbar	ja, Kategorie: Kommunikation
Zugriff	lesen/schreiben
PDO-Mapping	nein
Zulässige Werte	
Vorgabewert	
Firmware Version	FIR-v1614
Änderungshistorie	

## Wertebeschreibung

Subindex	00 <sub>h</sub>
Name	Highest Sub-index Supported
Datentyp	UNSIGNED8
Zugriff	lesen/schreiben
PDO-Mapping	nein
Zulässige Werte	
Vorgabewert	00 <sub>h</sub>

Subindex	01 <sub>h</sub>
Name	1st Object To Be Mapped
Datentyp	UNSIGNED32
Zugriff	lesen/schreiben
PDO-Mapping	nein
Zulässige Werte	
Vorgabewert	00000000 <sub>h</sub>

Subindex	02 <sub>h</sub>
Name	2nd Object To Be Mapped
Datentyp	UNSIGNED32
Zugriff	lesen/schreiben
PDO-Mapping	nein
Zulässige Werte	
Vorgabewert	00000000 <sub>h</sub>

Subindex	03 <sub>h</sub>
Name	3rd Object To Be Mapped
Datentyp	UNSIGNED32
Zugriff	lesen/schreiben

PDO-Mapping	nein
Zulässige Werte	
Vorgabewert	00000000 <sub>h</sub>
<hr/>	
Subindex	04 <sub>h</sub>
Name	4th Object To Be Mapped
Datentyp	UNSIGNED32
Zugriff	lesen/schreiben
PDO-Mapping	nein
Zulässige Werte	
Vorgabewert	00000000 <sub>h</sub>
<hr/>	
Subindex	05 <sub>h</sub>
Name	5th Object To Be Mapped
Datentyp	UNSIGNED32
Zugriff	lesen/schreiben
PDO-Mapping	nein
Zulässige Werte	
Vorgabewert	00000000 <sub>h</sub>
<hr/>	
Subindex	06 <sub>h</sub>
Name	6th Object To Be Mapped
Datentyp	UNSIGNED32
Zugriff	lesen/schreiben
PDO-Mapping	nein
Zulässige Werte	
Vorgabewert	00000000 <sub>h</sub>
<hr/>	
Subindex	07 <sub>h</sub>
Name	7th Object To Be Mapped
Datentyp	UNSIGNED32
Zugriff	lesen/schreiben
PDO-Mapping	nein
Zulässige Werte	
Vorgabewert	00000000 <sub>h</sub>
<hr/>	
Subindex	08 <sub>h</sub>
Name	8th Object To Be Mapped
Datentyp	UNSIGNED32
Zugriff	lesen/schreiben
PDO-Mapping	nein
Zulässige Werte	
Vorgabewert	00000000 <sub>h</sub>



## 1606h Receive PDO 7 Mapping Parameter

### Funktion

Dieses Objekt enthält die Mapping-Parameter für PDOs, welche die Steuerung empfangen kann (RX-PDO 7). Das PDO wurde vorher über **1406h Receive PDO 7 Communication Parameter** konfiguriert. Siehe Kapitel **Process Data Object (PDO)**.

### Objektbeschreibung

Index	1606 <sub>h</sub>
Objektname	Receive PDO 7 Mapping Parameter
Object Code	RECORD
Datentyp	PDO_MAPPING
Speicherbar	ja, Kategorie: Kommunikation
Zugriff	lesen/schreiben
PDO-Mapping	nein
Zulässige Werte	
Vorgabewert	
Firmware Version	FIR-v1614
Änderungshistorie	

### Wertebeschreibung

Subindex	00 <sub>h</sub>
Name	Highest Sub-index Supported
Datentyp	UNSIGNED8
Zugriff	lesen/schreiben
PDO-Mapping	nein
Zulässige Werte	
Vorgabewert	00 <sub>h</sub>

Subindex	01 <sub>h</sub>
Name	1st Object To Be Mapped
Datentyp	UNSIGNED32
Zugriff	lesen/schreiben
PDO-Mapping	nein
Zulässige Werte	
Vorgabewert	00000000 <sub>h</sub>

Subindex	02 <sub>h</sub>
Name	2nd Object To Be Mapped
Datentyp	UNSIGNED32
Zugriff	lesen/schreiben
PDO-Mapping	nein
Zulässige Werte	

Vorgabewert	00000000 <sub>h</sub>
Subindex	03 <sub>h</sub>
Name	3rd Object To Be Mapped
Datentyp	UNSIGNED32
Zugriff	lesen/schreiben
PDO-Mapping	nein
Zulässige Werte	
Vorgabewert	00000000 <sub>h</sub>
Subindex	04 <sub>h</sub>
Name	4th Object To Be Mapped
Datentyp	UNSIGNED32
Zugriff	lesen/schreiben
PDO-Mapping	nein
Zulässige Werte	
Vorgabewert	00000000 <sub>h</sub>
Subindex	05 <sub>h</sub>
Name	5th Object To Be Mapped
Datentyp	UNSIGNED32
Zugriff	lesen/schreiben
PDO-Mapping	nein
Zulässige Werte	
Vorgabewert	00000000 <sub>h</sub>
Subindex	06 <sub>h</sub>
Name	6th Object To Be Mapped
Datentyp	UNSIGNED32
Zugriff	lesen/schreiben
PDO-Mapping	nein
Zulässige Werte	
Vorgabewert	00000000 <sub>h</sub>
Subindex	07 <sub>h</sub>
Name	7th Object To Be Mapped
Datentyp	UNSIGNED32
Zugriff	lesen/schreiben
PDO-Mapping	nein
Zulässige Werte	
Vorgabewert	00000000 <sub>h</sub>
Subindex	08 <sub>h</sub>

Name	8th Object To Be Mapped
Datentyp	UNSIGNED32
Zugriff	lesen/schreiben
PDO-Mapping	nein
Zulässige Werte	
Vorgabewert	00000000 <sub>h</sub>

## 1607h Receive PDO 8 Mapping Parameter

### Funktion

Dieses Objekt enthält die Mapping-Parameter für PDOs, welche die Steuerung empfangen kann (RX-PDO 8). Das PDO wurde vorher über **1407h Receive PDO 8 Communication Parameter** konfiguriert. Siehe Kapitel **Process Data Object (PDO)**.

### Objektbeschreibung

Index	1607 <sub>h</sub>
Objektname	Receive PDO 8 Mapping Parameter
Object Code	RECORD
Datentyp	PDO_MAPPING
Speicherbar	ja, Kategorie: Kommunikation
Zugriff	lesen/schreiben
PDO-Mapping	nein
Zulässige Werte	
Vorgabewert	
Firmware Version	FIR-v1614
Änderungshistorie	

### Wertebeschreibung

Subindex	00 <sub>h</sub>
Name	Highest Sub-index Supported
Datentyp	UNSIGNED8
Zugriff	lesen/schreiben
PDO-Mapping	nein
Zulässige Werte	
Vorgabewert	00 <sub>h</sub>

Subindex	01 <sub>h</sub>
Name	1st Object To Be Mapped
Datentyp	UNSIGNED32
Zugriff	lesen/schreiben
PDO-Mapping	nein
Zulässige Werte	
Vorgabewert	00000000 <sub>h</sub>

Subindex	02 <sub>h</sub>
Name	2nd Object To Be Mapped
Datentyp	UNSIGNED32
Zugriff	lesen/schreiben
PDO-Mapping	nein
Zulässige Werte	
Vorgabewert	00000000 <sub>h</sub>
Subindex	03 <sub>h</sub>
Name	3rd Object To Be Mapped
Datentyp	UNSIGNED32
Zugriff	lesen/schreiben
PDO-Mapping	nein
Zulässige Werte	
Vorgabewert	00000000 <sub>h</sub>
Subindex	04 <sub>h</sub>
Name	4th Object To Be Mapped
Datentyp	UNSIGNED32
Zugriff	lesen/schreiben
PDO-Mapping	nein
Zulässige Werte	
Vorgabewert	00000000 <sub>h</sub>
Subindex	05 <sub>h</sub>
Name	5th Object To Be Mapped
Datentyp	UNSIGNED32
Zugriff	lesen/schreiben
PDO-Mapping	nein
Zulässige Werte	
Vorgabewert	00000000 <sub>h</sub>
Subindex	06 <sub>h</sub>
Name	6th Object To Be Mapped
Datentyp	UNSIGNED32
Zugriff	lesen/schreiben
PDO-Mapping	nein
Zulässige Werte	
Vorgabewert	00000000 <sub>h</sub>
Subindex	07 <sub>h</sub>
Name	7th Object To Be Mapped
Datentyp	UNSIGNED32

Zugriff	lesen/schreiben
PDO-Mapping	nein
Zulässige Werte	
Vorgabewert	00000000 <sub>h</sub>

Subindex	08 <sub>h</sub>
Name	8th Object To Be Mapped
Datentyp	UNSIGNED32
Zugriff	lesen/schreiben
PDO-Mapping	nein
Zulässige Werte	
Vorgabewert	00000000 <sub>h</sub>

## 1800h Transmit PDO 1 Communication Parameter

### Funktion

Enthält die Kommunikationsparameter für das sendeseitige Mapping (TX-PDO) 1. Siehe Kapitel **Process Data Object (PDO)**.

### Objektbeschreibung

Index	1800 <sub>h</sub>
Objektname	Transmit PDO 1 Communication Parameter
Object Code	RECORD
Datentyp	PDO_COMMUNICATION_PARAMETER
Speicherbar	ja, Kategorie: Kommunikation
Firmware Version	FIR-v1426
Änderungshistorie	

### Wertebeschreibung

Subindex	00 <sub>h</sub>
Name	Highest Sub-index Supported
Datentyp	UNSIGNED8
Zugriff	nur lesen
PDO-Mapping	nein
Zulässige Werte	
Vorgabewert	05 <sub>h</sub>

Subindex	01 <sub>h</sub>
Name	COB-ID
Datentyp	UNSIGNED32
Zugriff	lesen/schreiben
PDO-Mapping	nein

Zulässige Werte	
Vorgabewert	00000000 <sub>h</sub>
<hr/>	
Subindex	02 <sub>h</sub>
Name	Transmission Type
Datentyp	UNSIGNED8
Zugriff	lesen/schreiben
PDO-Mapping	nein
Zulässige Werte	
Vorgabewert	FF <sub>h</sub>
<hr/>	
Subindex	03 <sub>h</sub>
Name	Inhibit Time
Datentyp	UNSIGNED16
Zugriff	lesen/schreiben
PDO-Mapping	nein
Zulässige Werte	
Vorgabewert	0064 <sub>h</sub>
<hr/>	
Subindex	04 <sub>h</sub>
Name	Compatibility Entry
Datentyp	UNSIGNED8
Zugriff	lesen/schreiben
PDO-Mapping	nein
Zulässige Werte	
Vorgabewert	00 <sub>h</sub>
<hr/>	
Subindex	05 <sub>h</sub>
Name	Event Timer
Datentyp	UNSIGNED16
Zugriff	lesen/schreiben
PDO-Mapping	nein
Zulässige Werte	
Vorgabewert	0000 <sub>h</sub>

## Beschreibung

Subindex 01<sub>h</sub> (COB-ID): Hier wird die COB-ID hinterlegt.

Subindex 02<sub>h</sub> (transmission type): In diesem Subindex wird eine Nummer hinterlegt, welche den Zeitpunkt definiert, zu dem die empfangenen Daten gültig werden.

Subindex 3 (inhibit time): Hier kann eine Zeit in Millisekunden eingestellt werden, die nach einem Senden eines PDOs abgelaufen sein muss, damit ein weiteres Mal das PDO verschickt wird. Diese Zeit gilt nur für asynchrone PDOs.

Subindex 4 (compatibility entry): Dieser Subindex hat keine Funktion und ist nur aus Gründen der Kompatibilität vorhanden.

Subindex 5 (event timer): Diese Zeit (in ms) kann benutzt werden um einen *Event* auszulösen, welcher für das Kopieren der Daten und Senden des PDOs sorgt.

Für Details siehe Kapitel zur **Konfiguration des Tx-PDO Mappings**.

## 1801h Transmit PDO 2 Communication Parameter

### Funktion

Enthält die Kommunikationsparameter für das sendeseitige Mapping (TX-PDO) 2. Siehe Kapitel **Process Data Object (PDO)**.

### Objektbeschreibung

Index	1801 <sub>h</sub>
Objektname	Transmit PDO 2 Communication Parameter
Object Code	RECORD
Datentyp	PDO_COMMUNICATION_PARAMETER
Speicherbar	ja, Kategorie: Kommunikation
Firmware Version	FIR-v1426
Änderungshistorie	

### Wertebeschreibung

Subindex	00 <sub>h</sub>
Name	Highest Sub-index Supported
Datentyp	UNSIGNED8
Zugriff	nur lesen
PDO-Mapping	nein
Zulässige Werte	
Vorgabewert	05 <sub>h</sub>

Subindex	01 <sub>h</sub>
Name	COB-ID
Datentyp	UNSIGNED32
Zugriff	lesen/schreiben
PDO-Mapping	nein
Zulässige Werte	
Vorgabewert	00000000 <sub>h</sub>

Subindex	02 <sub>h</sub>
Name	Transmission Type
Datentyp	UNSIGNED8
Zugriff	lesen/schreiben
PDO-Mapping	nein

Zulässige Werte	
Vorgabewert	FF <sub>h</sub>
<hr/>	
Subindex	03 <sub>h</sub>
Name	Inhibit Time
Datentyp	UNSIGNED16
Zugriff	lesen/schreiben
PDO-Mapping	nein
Zulässige Werte	
Vorgabewert	0064 <sub>h</sub>
<hr/>	
Subindex	04 <sub>h</sub>
Name	Compatibility Entry
Datentyp	UNSIGNED8
Zugriff	lesen/schreiben
PDO-Mapping	nein
Zulässige Werte	
Vorgabewert	00 <sub>h</sub>
<hr/>	
Subindex	05 <sub>h</sub>
Name	Event Timer
Datentyp	UNSIGNED16
Zugriff	lesen/schreiben
PDO-Mapping	nein
Zulässige Werte	
Vorgabewert	0000 <sub>h</sub>

## Beschreibung

Subindex 01<sub>h</sub> (COB-ID): Hier wird die COB-ID hinterlegt.

Subindex 02<sub>h</sub> (transmission type): In diesem Subindex wird eine Nummer hinterlegt, welche den Zeitpunkt definiert, zu dem die empfangenen Daten gültig werden.

Subindex 3 (inhibit time): Hier kann eine Zeit in Millisekunden eingestellt werden, die nach einem Senden eines PDOs abgelaufen sein muss, damit ein weiteres Mal das PDO verschickt wird. Diese Zeit gilt nur für asynchrone PDOs.

Subindex 4 (compatibility entry): Dieser Subindex hat keine Funktion und ist nur aus Gründen der Kompatibilität vorhanden.

Subindex 5 (event timer): Diese Zeit (in ms) kann benutzt werden um einen *Event* auszulösen, welcher für das Kopieren der Daten und Senden des PDOs sorgt.

Für Details siehe Kapitel zur **Konfiguration des Tx-PDO Mappings**.



## 1802h Transmit PDO 3 Communication Parameter

### Funktion

Enthält die Kommunikationsparameter für das sendeseitige Mapping (TX-PDO) 3. Siehe Kapitel **Process Data Object (PDO)**.

### Objektbeschreibung

Index	1802 <sub>h</sub>
Objektname	Transmit PDO 3 Communication Parameter
Object Code	RECORD
Datentyp	PDO_COMMUNICATION_PARAMETER
Speicherbar	ja, Kategorie: Kommunikation
Firmware Version	FIR-v1426
Änderungshistorie	

### Wertebeschreibung

Subindex	00 <sub>h</sub>
Name	Highest Sub-index Supported
Datentyp	UNSIGNED8
Zugriff	nur lesen
PDO-Mapping	nein
Zulässige Werte	
Vorgabewert	05 <sub>h</sub>

Subindex	01 <sub>h</sub>
Name	COB-ID
Datentyp	UNSIGNED32
Zugriff	lesen/schreiben
PDO-Mapping	nein
Zulässige Werte	
Vorgabewert	00000000 <sub>h</sub>

Subindex	02 <sub>h</sub>
Name	Transmission Type
Datentyp	UNSIGNED8
Zugriff	lesen/schreiben
PDO-Mapping	nein
Zulässige Werte	
Vorgabewert	FF <sub>h</sub>

Subindex	03 <sub>h</sub>
Name	Inhibit Time

Datentyp	UNSIGNED16
Zugriff	lesen/schreiben
PDO-Mapping	nein
Zulässige Werte	
Vorgabewert	0064 <sub>h</sub>

---

Subindex	04 <sub>h</sub>
Name	Compatibility Entry
Datentyp	UNSIGNED8
Zugriff	lesen/schreiben
PDO-Mapping	nein
Zulässige Werte	
Vorgabewert	00 <sub>h</sub>

---

Subindex	05 <sub>h</sub>
Name	Event Timer
Datentyp	UNSIGNED16
Zugriff	lesen/schreiben
PDO-Mapping	nein
Zulässige Werte	
Vorgabewert	0000 <sub>h</sub>

## Beschreibung

Subindex 01<sub>h</sub> (COB-ID): Hier wird die COB-ID hinterlegt.

Subindex 02<sub>h</sub> (transmission type): In diesem Subindex wird eine Nummer hinterlegt, welche den Zeitpunkt definiert, zu dem die empfangenen Daten gültig werden.

Subindex 3 (inhibit time): Hier kann eine Zeit in Millisekunden eingestellt werden, die nach einem Senden eines PDOs abgelaufen sein muss, damit ein weiteres Mal das PDO verschickt wird. Diese Zeit gilt nur für asynchrone PDOs.

Subindex 4 (compatibility entry): Dieser Subindex hat keine Funktion und ist nur aus Gründen der Kompatibilität vorhanden.

Subindex 5 (event timer): Diese Zeit (in ms) kann benutzt werden um einen *Event* auszulösen, welcher für das Kopieren der Daten und Senden des PDOs sorgt.

Für Details siehe Kapitel zur **Konfiguration des Tx-PDO Mappings**.

## 1803h Transmit PDO 4 Communication Parameter

### Funktion

Enthält die Kommunikationsparameter für das sendeseitige Mapping (TX-PDO) 4. Siehe Kapitel **Process Data Object (PDO)**.

### Objektbeschreibung

Index	1803 <sub>h</sub>
Objektname	Transmit PDO 4 Communication Parameter

Object Code	RECORD
Datentyp	PDO_COMMUNICATION_PARAMETER
Speicherbar	ja, Kategorie: Kommunikation
Firmware Version	FIR-v1426
Änderungshistorie	

## Wertebeschreibung

Subindex	00 <sub>h</sub>
Name	Highest Sub-index Supported
Datentyp	UNSIGNED8
Zugriff	nur lesen
PDO-Mapping	nein
Zulässige Werte	
Vorgabewert	05 <sub>h</sub>

Subindex	01 <sub>h</sub>
Name	COB-ID
Datentyp	UNSIGNED32
Zugriff	lesen/schreiben
PDO-Mapping	nein
Zulässige Werte	
Vorgabewert	00000000 <sub>h</sub>

Subindex	02 <sub>h</sub>
Name	Transmission Type
Datentyp	UNSIGNED8
Zugriff	lesen/schreiben
PDO-Mapping	nein
Zulässige Werte	
Vorgabewert	FF <sub>h</sub>

Subindex	03 <sub>h</sub>
Name	Inhibit Time
Datentyp	UNSIGNED16
Zugriff	lesen/schreiben
PDO-Mapping	nein
Zulässige Werte	
Vorgabewert	0064 <sub>h</sub>

Subindex	04 <sub>h</sub>
Name	Compatibility Entry
Datentyp	UNSIGNED8

Zugriff	lesen/schreiben
PDO-Mapping	nein
Zulässige Werte	
Vorgabewert	00 <sub>h</sub>

Subindex	05 <sub>h</sub>
Name	Event Timer
Datentyp	UNSIGNED16
Zugriff	lesen/schreiben
PDO-Mapping	nein
Zulässige Werte	
Vorgabewert	0000 <sub>h</sub>

## Beschreibung

Subindex 01<sub>h</sub> (COB-ID): Hier wird die COB-ID hinterlegt.

Subindex 02<sub>h</sub> (transmission type): In diesem Subindex wird eine Nummer hinterlegt, welche den Zeitpunkt definiert, zu dem die empfangenen Daten gültig werden.

Subindex 3 (inhibit time): Hier kann eine Zeit in Millisekunden eingestellt werden, die nach einem Senden eines PDOs abgelaufen sein muss, damit ein weiteres Mal das PDO verschickt wird. Diese Zeit gilt nur für asynchrone PDOs.

Subindex 4 (compatibility entry): Dieser Subindex hat keine Funktion und ist nur aus Gründen der Kompatibilität vorhanden.

Subindex 5 (event timer): Diese Zeit (in ms) kann benutzt werden um einen *Event* auszulösen, welcher für das Kopieren der Daten und Senden des PDOs sorgt.

Für Details siehe Kapitel zur **Konfiguration des Tx-PDO Mappings**.

## 1804h Transmit PDO 5 Communication Parameter

### Funktion

Enthält die Kommunikationsparameter für das sendeseitige Mapping (TX-PDO) 5. Siehe Kapitel **Process Data Object (PDO)**.

### Objektbeschreibung

Index	1804 <sub>h</sub>
Objektname	Transmit PDO 5 Communication Parameter
Object Code	RECORD
Datentyp	PDO_COMMUNICATION_PARAMETER
Speicherbar	ja, Kategorie: Kommunikation
Zugriff	nur lesen
PDO-Mapping	nein
Zulässige Werte	
Vorgabewert	
Firmware Version	FIR-v1614
Änderungshistorie	

## Wertebeschreibung

Subindex	00 <sub>h</sub>
Name	Highest Sub-index Supported
Datentyp	UNSIGNED8
Zugriff	nur lesen
PDO-Mapping	nein
Zulässige Werte	
Vorgabewert	05 <sub>h</sub>

Subindex	01 <sub>h</sub>
Name	COB-ID
Datentyp	UNSIGNED32
Zugriff	lesen/schreiben
PDO-Mapping	nein
Zulässige Werte	
Vorgabewert	C0000000 <sub>h</sub>

Subindex	02 <sub>h</sub>
Name	Transmission Type
Datentyp	UNSIGNED8
Zugriff	lesen/schreiben
PDO-Mapping	nein
Zulässige Werte	
Vorgabewert	FF <sub>h</sub>

Subindex	03 <sub>h</sub>
Name	Inhibit Time
Datentyp	UNSIGNED16
Zugriff	lesen/schreiben
PDO-Mapping	nein
Zulässige Werte	
Vorgabewert	0064 <sub>h</sub>

Subindex	04 <sub>h</sub>
Name	Compatibility Entry
Datentyp	UNSIGNED8
Zugriff	lesen/schreiben
PDO-Mapping	nein
Zulässige Werte	
Vorgabewert	00 <sub>h</sub>

Subindex	05 <sub>h</sub>
----------	-----------------

Name	Event Timer
Datentyp	UNSIGNED16
Zugriff	lesen/schreiben
PDO-Mapping	nein
Zulässige Werte	
Vorgabewert	0000 <sub>h</sub>

## Beschreibung

Subindex 01<sub>h</sub> (COB-ID): Hier wird die COB-ID hinterlegt.

Subindex 02<sub>h</sub> (transmission type): In diesem Subindex wird eine Nummer hinterlegt, welche den Zeitpunkt definiert, zu dem die empfangenen Daten gültig werden.

Subindex 3 (inhibit time): Hier kann eine Zeit in Millisekunden eingestellt werden, die nach einem Senden eines PDOs abgelaufen sein muss, damit ein weiteres Mal das PDO verschickt wird. Diese Zeit gilt nur für asynchrone PDOs.

Subindex 4 (compatibility entry): Dieser Subindex hat keine Funktion und ist nur aus Gründen der Kompatibilität vorhanden.

Subindex 5 (event timer): Diese Zeit (in ms) kann benutzt werden um einen *Event* auszulösen, welcher für das Kopieren der Daten und Senden des PDOs sorgt.

Für Details siehe Kapitel zur **Konfiguration des Tx-PDO Mappings**.

## 1805h Transmit PDO 6 Communication Parameter

### Funktion

Enthält die Kommunikationsparameter für das sendeseitige Mapping (TX-PDO) 6. Siehe Kapitel **Process Data Object (PDO)**.

### Objektbeschreibung

Index	1805 <sub>h</sub>
Objektname	Transmit PDO 6 Communication Parameter
Object Code	RECORD
Datentyp	PDO_COMMUNICATION_PARAMETER
Speicherbar	ja, Kategorie: Kommunikation
Zugriff	nur lesen
PDO-Mapping	nein
Zulässige Werte	
Vorgabewert	
Firmware Version	FIR-v1614
Änderungshistorie	

### Wertebeschreibung

Subindex	00 <sub>h</sub>
Name	Highest Sub-index Supported
Datentyp	UNSIGNED8
Zugriff	nur lesen

PDO-Mapping	nein
Zulässige Werte	
Vorgabewert	05 <sub>h</sub>
<hr/>	
Subindex	01 <sub>h</sub>
Name	COB-ID
Datentyp	UNSIGNED32
Zugriff	lesen/schreiben
PDO-Mapping	nein
Zulässige Werte	
Vorgabewert	C0000000 <sub>h</sub>
<hr/>	
Subindex	02 <sub>h</sub>
Name	Transmission Type
Datentyp	UNSIGNED8
Zugriff	lesen/schreiben
PDO-Mapping	nein
Zulässige Werte	
Vorgabewert	FF <sub>h</sub>
<hr/>	
Subindex	03 <sub>h</sub>
Name	Inhibit Time
Datentyp	UNSIGNED16
Zugriff	lesen/schreiben
PDO-Mapping	nein
Zulässige Werte	
Vorgabewert	0064 <sub>h</sub>
<hr/>	
Subindex	04 <sub>h</sub>
Name	Compatibility Entry
Datentyp	UNSIGNED8
Zugriff	lesen/schreiben
PDO-Mapping	nein
Zulässige Werte	
Vorgabewert	00 <sub>h</sub>
<hr/>	
Subindex	05 <sub>h</sub>
Name	Event Timer
Datentyp	UNSIGNED16
Zugriff	lesen/schreiben
PDO-Mapping	nein
Zulässige Werte	
Vorgabewert	0000 <sub>h</sub>

## Beschreibung

Subindex 01<sub>h</sub> (COB-ID): Hier wird die COB-ID hinterlegt.

Subindex 02<sub>h</sub> (transmission type): In diesem Subindex wird eine Nummer hinterlegt, welche den Zeitpunkt definiert, zu dem die empfangenen Daten gültig werden.

Subindex 3 (inhibit time): Hier kann eine Zeit in Millisekunden eingestellt werden, die nach einem Senden eines PDOs abgelaufen sein muss, damit ein weiteres Mal das PDO verschickt wird. Diese Zeit gilt nur für asynchrone PDOs.

Subindex 4 (compatibility entry): Dieser Subindex hat keine Funktion und ist nur aus Gründen der Kompatibilität vorhanden.

Subindex 5 (event timer): Diese Zeit (in ms) kann benutzt werden um einen *Event* auszulösen, welcher für das Kopieren der Daten und Senden des PDOs sorgt.

Für Details siehe Kapitel zur **Konfiguration des Tx-PDO Mappings**.

## 1806h Transmit PDO 7 Communication Parameter

### Funktion

Enthält die Kommunikationsparameter für das sendeseitige Mapping (TX-PDO) 7. Siehe Kapitel **Process Data Object (PDO)**.

### Objektbeschreibung

Index	1806 <sub>h</sub>
Objektname	Transmit PDO 7 Communication Parameter
Object Code	RECORD
Datentyp	PDO_COMMUNICATION_PARAMETER
Speicherbar	ja, Kategorie: Kommunikation
Zugriff	nur lesen
PDO-Mapping	nein
Zulässige Werte	
Vorgabewert	
Firmware Version	FIR-v1614
Änderungshistorie	

### Wertebeschreibung

Subindex	00 <sub>h</sub>
Name	Highest Sub-index Supported
Datentyp	UNSIGNED8
Zugriff	nur lesen
PDO-Mapping	nein
Zulässige Werte	
Vorgabewert	05 <sub>h</sub>

Subindex	01 <sub>h</sub>
Name	COB-ID
Datentyp	UNSIGNED32



Zugriff	lesen/schreiben
PDO-Mapping	nein
Zulässige Werte	
Vorgabewert	C0000000 <sub>h</sub>
<hr/>	
Subindex	02 <sub>h</sub>
Name	Transmission Type
Datentyp	UNSIGNED8
Zugriff	lesen/schreiben
PDO-Mapping	nein
Zulässige Werte	
Vorgabewert	FF <sub>h</sub>
<hr/>	
Subindex	03 <sub>h</sub>
Name	Inhibit Time
Datentyp	UNSIGNED16
Zugriff	lesen/schreiben
PDO-Mapping	nein
Zulässige Werte	
Vorgabewert	0064 <sub>h</sub>
<hr/>	
Subindex	04 <sub>h</sub>
Name	Compatibility Entry
Datentyp	UNSIGNED8
Zugriff	lesen/schreiben
PDO-Mapping	nein
Zulässige Werte	
Vorgabewert	00 <sub>h</sub>
<hr/>	
Subindex	05 <sub>h</sub>
Name	Event Timer
Datentyp	UNSIGNED16
Zugriff	lesen/schreiben
PDO-Mapping	nein
Zulässige Werte	
Vorgabewert	0000 <sub>h</sub>

## Beschreibung

Subindex 01<sub>h</sub> (COB-ID): Hier wird die COB-ID hinterlegt.

Subindex 02<sub>h</sub> (transmission type): In diesem Subindex wird eine Nummer hinterlegt, welche den Zeitpunkt definiert, zu dem die empfangenen Daten gültig werden.

Subindex 3 (inhibit time): Hier kann eine Zeit in Millisekunden eingestellt werden, die nach einem Senden eines PDOs abgelaufen sein muss, damit ein weiteres Mal das PDO verschickt wird. Diese Zeit gilt nur für asynchrone PDOs.

Subindex 4 (compatibility entry): Dieser Subindex hat keine Funktion und ist nur aus Gründen der Kompatibilität vorhanden.

Subindex 5 (event timer): Diese Zeit (in ms) kann benutzt werden um einen *Event* auszulösen, welcher für das Kopieren der Daten und Senden des PDOs sorgt.

Für Details siehe Kapitel zur **Konfiguration des Tx-PDO Mappings**.

## 1807h Transmit PDO 8 Communication Parameter

### Funktion

Enthält die Kommunikationsparameter für das sendeseitige Mapping (TX-PDO) 8. Siehe Kapitel **Process Data Object (PDO)**.

### Objektbeschreibung

Index	1807 <sub>h</sub>
Objektname	Transmit PDO 8 Communication Parameter
Object Code	RECORD
Datentyp	PDO_COMMUNICATION_PARAMETER
Speicherbar	ja, Kategorie: Kommunikation
Zugriff	nur lesen
PDO-Mapping	nein
Zulässige Werte	
Vorgabewert	
Firmware Version	FIR-v1614
Änderungshistorie	

### Wertebeschreibung

Subindex	00 <sub>h</sub>
Name	Highest Sub-index Supported
Datentyp	UNSIGNED8
Zugriff	nur lesen
PDO-Mapping	nein
Zulässige Werte	
Vorgabewert	05 <sub>h</sub>

Subindex	01 <sub>h</sub>
Name	COB-ID
Datentyp	UNSIGNED32
Zugriff	lesen/schreiben
PDO-Mapping	nein
Zulässige Werte	
Vorgabewert	C0000000 <sub>h</sub>

Subindex	02 <sub>h</sub>
Name	Transmission Type
Datentyp	UNSIGNED8
Zugriff	lesen/schreiben
PDO-Mapping	nein
Zulässige Werte	
Vorgabewert	FF <sub>h</sub>
Subindex	03 <sub>h</sub>
Name	Inhibit Time
Datentyp	UNSIGNED16
Zugriff	lesen/schreiben
PDO-Mapping	nein
Zulässige Werte	
Vorgabewert	0064 <sub>h</sub>
Subindex	04 <sub>h</sub>
Name	Compatibility Entry
Datentyp	UNSIGNED8
Zugriff	lesen/schreiben
PDO-Mapping	nein
Zulässige Werte	
Vorgabewert	00 <sub>h</sub>
Subindex	05 <sub>h</sub>
Name	Event Timer
Datentyp	UNSIGNED16
Zugriff	lesen/schreiben
PDO-Mapping	nein
Zulässige Werte	
Vorgabewert	0000 <sub>h</sub>

## Beschreibung

Subindex 01<sub>h</sub> (COB-ID): Hier wird die COB-ID hinterlegt.

Subindex 02<sub>h</sub> (transmission type): In diesem Subindex wird eine Nummer hinterlegt, welche den Zeitpunkt definiert, zu dem die empfangenen Daten gültig werden.

Subindex 3 (inhibit time): Hier kann eine Zeit in Millisekunden eingestellt werden, die nach einem Senden eines PDOs abgelaufen sein muss, damit ein weiteres Mal das PDO verschickt wird. Diese Zeit gilt nur für asynchrone PDOs.

Subindex 4 (compatibility entry): Dieser Subindex hat keine Funktion und ist nur aus Gründen der Kompatibilität vorhanden.

Subindex 5 (event timer): Diese Zeit (in ms) kann benutzt werden um einen *Event* auszulösen, welcher für das Kopieren der Daten und Senden des PDOs sorgt.

Für Details siehe Kapitel zur **Konfiguration des Tx-PDO Mappings**.

## 1A00h Transmit PDO 1 Mapping Parameter

### Funktion

Dieses Objekt enthält die Mapping-Parameter für PDOs, welche die Steuerung senden kann (TX-PDO 1). Das PDO wurde vorher über **1800h Transmit PDO 1 Communication Parameter** konfiguriert. Siehe Kapitel **Process Data Object (PDO)**.

### Objektbeschreibung

Index	1A00 <sub>h</sub>
Objektname	Transmit PDO 1 Mapping Parameter
Object Code	RECORD
Datentyp	PDO_MAPPING
Speicherbar	ja, Kategorie: Kommunikation
Firmware Version	FIR-v1426
Änderungshistorie	Firmware Version FIR-v1426: Eintrag "Überschrift" geändert von "1A00h Drive Status" auf "1A00h Transmit PDO 1 Mapping Parameter".  Firmware Version FIR-v1426: Eintrag "Object Name" geändert von "Drive Status" auf "Transmit PDO 1 Mapping Parameter".

### Wertebeschreibung

Subindex	00 <sub>h</sub>
Name	Highest Sub-index Supported
Datentyp	UNSIGNED8
Zugriff	lesen/schreiben
PDO-Mapping	nein
Zulässige Werte	
Vorgabewert	02 <sub>h</sub>

Subindex	01 <sub>h</sub>
Name	1st Object To Be Mapped
Datentyp	UNSIGNED32
Zugriff	lesen/schreiben
PDO-Mapping	nein
Zulässige Werte	
Vorgabewert	60410010 <sub>h</sub>

Subindex	02 <sub>h</sub>
Name	2nd Object To Be Mapped
Datentyp	UNSIGNED32
Zugriff	lesen/schreiben
PDO-Mapping	nein
Zulässige Werte	

Vorgabewert	60610008 <sub>h</sub>
Subindex	03 <sub>h</sub>
Name	3rd Object To Be Mapped
Datentyp	UNSIGNED32
Zugriff	lesen/schreiben
PDO-Mapping	nein
Zulässige Werte	
Vorgabewert	00000000 <sub>h</sub>
Subindex	04 <sub>h</sub>
Name	4th Object To Be Mapped
Datentyp	UNSIGNED32
Zugriff	lesen/schreiben
PDO-Mapping	nein
Zulässige Werte	
Vorgabewert	00000000 <sub>h</sub>
Subindex	05 <sub>h</sub>
Name	5th Object To Be Mapped
Datentyp	UNSIGNED32
Zugriff	lesen/schreiben
PDO-Mapping	nein
Zulässige Werte	
Vorgabewert	00000000 <sub>h</sub>
Subindex	06 <sub>h</sub>
Name	6th Object To Be Mapped
Datentyp	UNSIGNED32
Zugriff	lesen/schreiben
PDO-Mapping	nein
Zulässige Werte	
Vorgabewert	00000000 <sub>h</sub>
Subindex	07 <sub>h</sub>
Name	7th Object To Be Mapped
Datentyp	UNSIGNED32
Zugriff	lesen/schreiben
PDO-Mapping	nein
Zulässige Werte	
Vorgabewert	00000000 <sub>h</sub>
Subindex	08 <sub>h</sub>

Name	8th Object To Be Mapped
Datentyp	UNSIGNED32
Zugriff	lesen/schreiben
PDO-Mapping	nein
Zulässige Werte	
Vorgabewert	00000000 <sub>h</sub>

## Beschreibung

Jeder Subindex (1-8) beschreibt jeweils ein gemapptes Objekt.

Ein Mapping-Eintrag besteht aus vier Bytes, die sich nach folgender Grafik zusammensetzen.

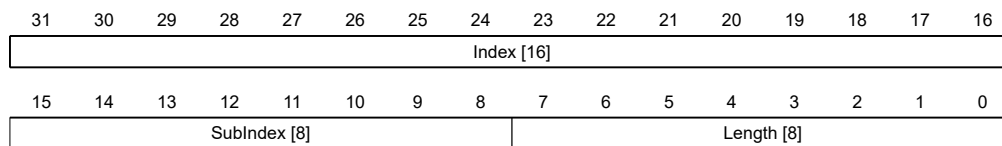

### Index [16]

Darin ist der Index des zu mappenden Objektes enthalten.

### Subindex [8]

Darin ist der Subindex des zu mappenden Objektes enthalten.

### Length [8]

Darin ist die Länge des zu mappenden Objektes in der Einheit Bit enthalten.

## 1A01h Transmit PDO 2 Mapping Parameter

### Funktion

Dieses Objekt enthält die Mapping-Parameter für PDOs, welche die Steuerung senden kann (TX-PDO 2). Das PDO wurde vorher über **1801h Transmit PDO 2 Communication Parameter** konfiguriert. Siehe Kapitel **Process Data Object (PDO)**.

### Objektbeschreibung

Index	1A01 <sub>h</sub>
Objektnamen	Transmit PDO 2 Mapping Parameter
Object Code	RECORD
Datentyp	PDO_MAPPING
Speicherbar	ja, Kategorie: Kommunikation
Firmware Version	FIR-v1426
Änderungshistorie	Firmware Version FIR-v1426: Eintrag "Überschrift" geändert von "1A01h Positioning Status" auf "1A01h Transmit PDO 2 Mapping Parameter".  Firmware Version FIR-v1426: Eintrag "Object Name" geändert von "Positioning Status" auf "Transmit PDO 2 Mapping Parameter".

## Wertebeschreibung

Subindex	00 <sub>h</sub>
Name	Highest Sub-index Supported
Datentyp	UNSIGNED8
Zugriff	lesen/schreiben
PDO-Mapping	nein
Zulässige Werte	
Vorgabewert	01 <sub>h</sub>

Subindex	01 <sub>h</sub>
Name	1st Object To Be Mapped
Datentyp	UNSIGNED32
Zugriff	lesen/schreiben
PDO-Mapping	nein
Zulässige Werte	
Vorgabewert	60640020 <sub>h</sub>

Subindex	02 <sub>h</sub>
Name	2nd Object To Be Mapped
Datentyp	UNSIGNED32
Zugriff	lesen/schreiben
PDO-Mapping	nein
Zulässige Werte	
Vorgabewert	00000000 <sub>h</sub>

Subindex	03 <sub>h</sub>
Name	3rd Object To Be Mapped
Datentyp	UNSIGNED32
Zugriff	lesen/schreiben
PDO-Mapping	nein
Zulässige Werte	
Vorgabewert	00000000 <sub>h</sub>

Subindex	04 <sub>h</sub>
Name	4th Object To Be Mapped
Datentyp	UNSIGNED32
Zugriff	lesen/schreiben
PDO-Mapping	nein
Zulässige Werte	
Vorgabewert	00000000 <sub>h</sub>

Subindex	05 <sub>h</sub>
----------	-----------------

Name	5th Object To Be Mapped
Datentyp	UNSIGNED32
Zugriff	lesen/schreiben
PDO-Mapping	nein
Zulässige Werte	
Vorgabewert	00000000 <sub>h</sub>

---

Subindex	06 <sub>h</sub>
Name	6th Object To Be Mapped
Datentyp	UNSIGNED32
Zugriff	lesen/schreiben
PDO-Mapping	nein
Zulässige Werte	
Vorgabewert	00000000 <sub>h</sub>

---

Subindex	07 <sub>h</sub>
Name	7th Object To Be Mapped
Datentyp	UNSIGNED32
Zugriff	lesen/schreiben
PDO-Mapping	nein
Zulässige Werte	
Vorgabewert	00000000 <sub>h</sub>

---

Subindex	08 <sub>h</sub>
Name	8th Object To Be Mapped
Datentyp	UNSIGNED32
Zugriff	lesen/schreiben
PDO-Mapping	nein
Zulässige Werte	
Vorgabewert	00000000 <sub>h</sub>

## Beschreibung

Jeder Subindex (1-8) beschreibt jeweils ein gemapptes Objekt.

Ein Mapping-Eintrag besteht aus vier Bytes, die sich nach folgender Grafik zusammensetzen.

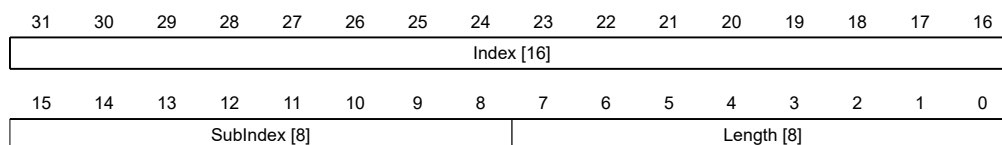

### Index [16]

Darin ist der Index des zu mappenden Objektes enthalten.

### Subindex [8]

Darin ist der Subindex des zu mappenden Objektes enthalten.



## Length [8]

Darin ist die Länge des zu mappenden Objektes in der Einheit Bit enthalten.

## 1A02h Transmit PDO 3 Mapping Parameter

### Funktion

Dieses Objekt enthält die Mapping-Parameter für PDOs, welche die Steuerung senden kann (TX-PDO 3). Das PDO wurde vorher über **1802h Transmit PDO 3 Communication Parameter** konfiguriert. Siehe Kapitel **Process Data Object (PDO)**.

### Objektbeschreibung

Index	1A02 <sub>h</sub>
Objektname	Transmit PDO 3 Mapping Parameter
Object Code	RECORD
Datentyp	PDO_MAPPING
Speicherbar	ja, Kategorie: Kommunikation
Firmware Version	FIR-v1426
Änderungshistorie	Firmware Version FIR-v1426: Eintrag "Überschrift" geändert von "1A02h Velocity Status" auf "1A02h Transmit PDO 3 Mapping Parameter".  Firmware Version FIR-v1426: Eintrag "Object Name" geändert von "Velocity Status" auf "Transmit PDO 3 Mapping Parameter".

### Wertebeschreibung

Subindex	00 <sub>h</sub>
Name	Highest Sub-index Supported
Datentyp	UNSIGNED8
Zugriff	lesen/schreiben
PDO-Mapping	nein
Zulässige Werte	
Vorgabewert	01 <sub>h</sub>
Subindex	01 <sub>h</sub>
Name	1st Object To Be Mapped
Datentyp	UNSIGNED32
Zugriff	lesen/schreiben
PDO-Mapping	nein
Zulässige Werte	
Vorgabewert	60440010 <sub>h</sub>
Subindex	02 <sub>h</sub>
Name	2nd Object To Be Mapped
Datentyp	UNSIGNED32

Zugriff	lesen/schreiben
PDO-Mapping	nein
Zulässige Werte	
Vorgabewert	00000000 <sub>h</sub>
<hr/>	
Subindex	03 <sub>h</sub>
Name	3rd Object To Be Mapped
Datentyp	UNSIGNED32
Zugriff	lesen/schreiben
PDO-Mapping	nein
Zulässige Werte	
Vorgabewert	00000000 <sub>h</sub>
<hr/>	
Subindex	04 <sub>h</sub>
Name	4th Object To Be Mapped
Datentyp	UNSIGNED32
Zugriff	lesen/schreiben
PDO-Mapping	nein
Zulässige Werte	
Vorgabewert	00000000 <sub>h</sub>
<hr/>	
Subindex	05 <sub>h</sub>
Name	5th Object To Be Mapped
Datentyp	UNSIGNED32
Zugriff	lesen/schreiben
PDO-Mapping	nein
Zulässige Werte	
Vorgabewert	00000000 <sub>h</sub>
<hr/>	
Subindex	06 <sub>h</sub>
Name	6th Object To Be Mapped
Datentyp	UNSIGNED32
Zugriff	lesen/schreiben
PDO-Mapping	nein
Zulässige Werte	
Vorgabewert	00000000 <sub>h</sub>
<hr/>	
Subindex	07 <sub>h</sub>
Name	7th Object To Be Mapped
Datentyp	UNSIGNED32
Zugriff	lesen/schreiben
PDO-Mapping	nein
Zulässige Werte	

Vorgabewert	00000000 <sub>h</sub>
Subindex	08 <sub>h</sub>
Name	8th Object To Be Mapped
Datentyp	UNSIGNED32
Zugriff	lesen/schreiben
PDO-Mapping	nein
Zulässige Werte	
Vorgabewert	00000000 <sub>h</sub>

## Beschreibung

Jeder Subindex (1-8) beschreibt jeweils ein gemapptes Objekt.

Ein Mapping-Eintrag besteht aus vier Bytes, die sich nach folgender Grafik zusammensetzen.

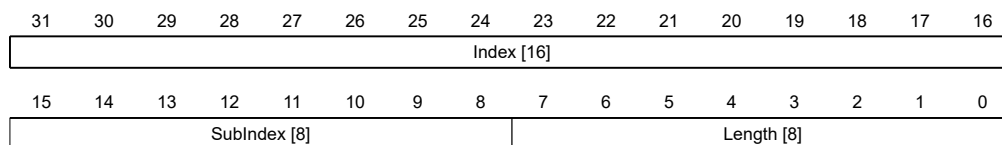

### Index [16]

Darin ist der Index des zu mappenden Objektes enthalten.

### Subindex [8]

Darin ist der Subindex des zu mappenden Objektes enthalten.

### Length [8]

Darin ist die Länge des zu mappenden Objektes in der Einheit Bit enthalten.

## 1A03h Transmit PDO 4 Mapping Parameter

### Funktion

Dieses Objekt enthält die Mapping-Parameter für PDOs, welche die Steuerung senden kann (TX-PDO 4). Das PDO wurde vorher über **1803h Transmit PDO 4 Communication Parameter** konfiguriert. Siehe Kapitel **Process Data Object (PDO)**.

### Objektbeschreibung

Index	1A03 <sub>h</sub>
Objektname	Transmit PDO 4 Mapping Parameter
Object Code	RECORD
Datentyp	PDO_MAPPING
Speicherbar	ja, Kategorie: Kommunikation
Firmware Version	FIR-v1426
Änderungshistorie	Firmware Version FIR-v1426: Eintrag "Überschrift" geändert von "1A03h Input Status" auf "1A03h Transmit PDO 4 Mapping Parameter".

Firmware Version FIR-v1426: Eintrag "Object Name" geändert von "Input Status" auf "Transmit PDO 4 Mapping Parameter".

## Wertebeschreibung

---

Subindex	00 <sub>h</sub>
Name	Highest Sub-index Supported
Datentyp	UNSIGNED8
Zugriff	lesen/schreiben
PDO-Mapping	nein
Zulässige Werte	
Vorgabewert	01 <sub>h</sub>

---

---

Subindex	01 <sub>h</sub>
Name	1st Object To Be Mapped
Datentyp	UNSIGNED32
Zugriff	lesen/schreiben
PDO-Mapping	nein
Zulässige Werte	
Vorgabewert	60FD0020 <sub>h</sub>

---

---

Subindex	02 <sub>h</sub>
Name	2nd Object To Be Mapped
Datentyp	UNSIGNED32
Zugriff	lesen/schreiben
PDO-Mapping	nein
Zulässige Werte	
Vorgabewert	00000000 <sub>h</sub>

---

---

Subindex	03 <sub>h</sub>
Name	3rd Object To Be Mapped
Datentyp	UNSIGNED32
Zugriff	lesen/schreiben
PDO-Mapping	nein
Zulässige Werte	
Vorgabewert	00000000 <sub>h</sub>

---

---

Subindex	04 <sub>h</sub>
Name	4th Object To Be Mapped
Datentyp	UNSIGNED32
Zugriff	lesen/schreiben
PDO-Mapping	nein
Zulässige Werte	

---

Vorgabewert	00000000 <sub>h</sub>
Subindex	05 <sub>h</sub>
Name	5th Object To Be Mapped
Datentyp	UNSIGNED32
Zugriff	lesen/schreiben
PDO-Mapping	nein
Zulässige Werte	
Vorgabewert	00000000 <sub>h</sub>
Subindex	06 <sub>h</sub>
Name	6th Object To Be Mapped
Datentyp	UNSIGNED32
Zugriff	lesen/schreiben
PDO-Mapping	nein
Zulässige Werte	
Vorgabewert	00000000 <sub>h</sub>
Subindex	07 <sub>h</sub>
Name	7th Object To Be Mapped
Datentyp	UNSIGNED32
Zugriff	lesen/schreiben
PDO-Mapping	nein
Zulässige Werte	
Vorgabewert	00000000 <sub>h</sub>
Subindex	08 <sub>h</sub>
Name	8th Object To Be Mapped
Datentyp	UNSIGNED32
Zugriff	lesen/schreiben
PDO-Mapping	nein
Zulässige Werte	
Vorgabewert	00000000 <sub>h</sub>

## Beschreibung

Jeder Subindex (1-8) beschreibt jeweils ein gemapptes Objekt.

Ein Mapping-Eintrag besteht aus vier Bytes, die sich nach folgender Grafik zusammensetzen.

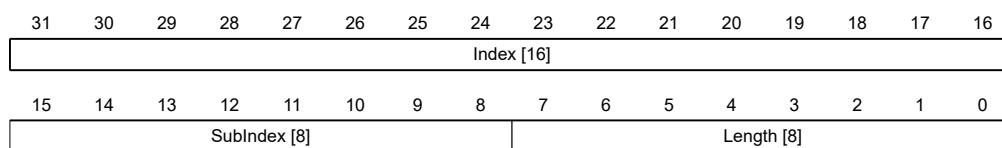

### Index [16]

Darin ist der Index des zu mappenden Objektes enthalten.

### Subindex [8]

Darin ist der Subindex des zu mappenden Objektes enthalten.

### Length [8]

Darin ist die Länge des zu mappenden Objektes in der Einheit Bit enthalten.

## 1A04h Transmit PDO 5 Mapping Parameter

### Funktion

Dieses Objekt enthält die Mapping-Parameter für PDOs, welche die Steuerung senden kann (TX-PDO 5). Das PDO wurde vorher über **1804h Transmit PDO 5 Communication Parameter** konfiguriert. Siehe Kapitel **Process Data Object (PDO)**.

### Objektbeschreibung

Index	1A04 <sub>h</sub>
Objektname	Transmit PDO 5 Mapping Parameter
Object Code	RECORD
Datentyp	PDO_MAPPING
Speicherbar	ja, Kategorie: Kommunikation
Zugriff	lesen/schreiben
PDO-Mapping	nein
Zulässige Werte	
Vorgabewert	
Firmware Version	FIR-v1614
Änderungshistorie	

### Wertebeschreibung

Subindex	00 <sub>h</sub>
Name	Highest Sub-index Supported
Datentyp	UNSIGNED8
Zugriff	lesen/schreiben
PDO-Mapping	nein
Zulässige Werte	
Vorgabewert	00 <sub>h</sub>

Subindex	01 <sub>h</sub>
Name	1st Object To Be Mapped
Datentyp	UNSIGNED32
Zugriff	lesen/schreiben
PDO-Mapping	nein
Zulässige Werte	
Vorgabewert	00000000 <sub>h</sub>

Subindex	02 <sub>h</sub>
Name	2nd Object To Be Mapped
Datentyp	UNSIGNED32
Zugriff	lesen/schreiben
PDO-Mapping	nein
Zulässige Werte	
Vorgabewert	00000000 <sub>h</sub>
Subindex	03 <sub>h</sub>
Name	3rd Object To Be Mapped
Datentyp	UNSIGNED32
Zugriff	lesen/schreiben
PDO-Mapping	nein
Zulässige Werte	
Vorgabewert	00000000 <sub>h</sub>
Subindex	04 <sub>h</sub>
Name	4th Object To Be Mapped
Datentyp	UNSIGNED32
Zugriff	lesen/schreiben
PDO-Mapping	nein
Zulässige Werte	
Vorgabewert	00000000 <sub>h</sub>
Subindex	05 <sub>h</sub>
Name	5th Object To Be Mapped
Datentyp	UNSIGNED32
Zugriff	lesen/schreiben
PDO-Mapping	nein
Zulässige Werte	
Vorgabewert	00000000 <sub>h</sub>
Subindex	06 <sub>h</sub>
Name	6th Object To Be Mapped
Datentyp	UNSIGNED32
Zugriff	lesen/schreiben
PDO-Mapping	nein
Zulässige Werte	
Vorgabewert	00000000 <sub>h</sub>
Subindex	07 <sub>h</sub>
Name	7th Object To Be Mapped
Datentyp	UNSIGNED32

Zugriff	lesen/schreiben
PDO-Mapping	nein
Zulässige Werte	
Vorgabewert	00000000 <sub>h</sub>

Subindex	08 <sub>h</sub>
Name	8th Object To Be Mapped
Datentyp	UNSIGNED32
Zugriff	lesen/schreiben
PDO-Mapping	nein
Zulässige Werte	
Vorgabewert	00000000 <sub>h</sub>

## Beschreibung

Jeder Subindex (1-8) beschreibt jeweils ein gemapptes Objekt.

Ein Mapping-Eintrag besteht aus vier Bytes, die sich nach folgender Grafik zusammensetzen.

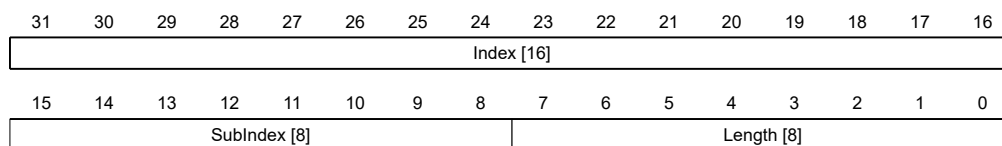

### Index [16]

Darin ist der Index des zu mappenden Objektes enthalten.

### Subindex [8]

Darin ist der Subindex des zu mappenden Objektes enthalten.

### Length [8]

Darin ist die Länge des zu mappenden Objektes in der Einheit Bit enthalten.

## 1A05h Transmit PDO 6 Mapping Parameter

### Funktion

Dieses Objekt enthält die Mapping-Parameter für PDOs, welche die Steuerung senden kann (TX-PDO 6). Das PDO wurde vorher über **1805h Transmit PDO 6 Communication Parameter** konfiguriert. Siehe Kapitel **Process Data Object (PDO)**.

### Objektbeschreibung

Index	1A05 <sub>h</sub>
Objektname	Transmit PDO 6 Mapping Parameter
Object Code	RECORD
Datentyp	PDO_MAPPING
Speicherbar	ja, Kategorie: Kommunikation
Zugriff	lesen/schreiben
PDO-Mapping	nein



Zulässige Werte	
Vorgabewert	
Firmware Version	FIR-v1614
Änderungshistorie	

---

## Wertebeschreibung

Subindex	00 <sub>h</sub>
Name	Highest Sub-index Supported
Datentyp	UNSIGNED8
Zugriff	lesen/schreiben
PDO-Mapping	nein
Zulässige Werte	
Vorgabewert	00 <sub>h</sub>

---

Subindex	01 <sub>h</sub>
Name	1st Object To Be Mapped
Datentyp	UNSIGNED32
Zugriff	lesen/schreiben
PDO-Mapping	nein
Zulässige Werte	
Vorgabewert	00000000 <sub>h</sub>

---

Subindex	02 <sub>h</sub>
Name	2nd Object To Be Mapped
Datentyp	UNSIGNED32
Zugriff	lesen/schreiben
PDO-Mapping	nein
Zulässige Werte	
Vorgabewert	00000000 <sub>h</sub>

---

Subindex	03 <sub>h</sub>
Name	3rd Object To Be Mapped
Datentyp	UNSIGNED32
Zugriff	lesen/schreiben
PDO-Mapping	nein
Zulässige Werte	
Vorgabewert	00000000 <sub>h</sub>

---

Subindex	04 <sub>h</sub>
Name	4th Object To Be Mapped
Datentyp	UNSIGNED32
Zugriff	lesen/schreiben

PDO-Mapping	nein
Zulässige Werte	
Vorgabewert	00000000 <sub>h</sub>
<hr/>	
Subindex	05 <sub>h</sub>
Name	5th Object To Be Mapped
Datentyp	UNSIGNED32
Zugriff	lesen/schreiben
PDO-Mapping	nein
Zulässige Werte	
Vorgabewert	00000000 <sub>h</sub>
<hr/>	
Subindex	06 <sub>h</sub>
Name	6th Object To Be Mapped
Datentyp	UNSIGNED32
Zugriff	lesen/schreiben
PDO-Mapping	nein
Zulässige Werte	
Vorgabewert	00000000 <sub>h</sub>
<hr/>	
Subindex	07 <sub>h</sub>
Name	7th Object To Be Mapped
Datentyp	UNSIGNED32
Zugriff	lesen/schreiben
PDO-Mapping	nein
Zulässige Werte	
Vorgabewert	00000000 <sub>h</sub>
<hr/>	
Subindex	08 <sub>h</sub>
Name	8th Object To Be Mapped
Datentyp	UNSIGNED32
Zugriff	lesen/schreiben
PDO-Mapping	nein
Zulässige Werte	
Vorgabewert	00000000 <sub>h</sub>

## Beschreibung

Jeder Subindex (1-8) beschreibt jeweils ein gemapptes Objekt.

Ein Mapping-Eintrag besteht aus vier Bytes, die sich nach folgender Grafik zusammensetzen.

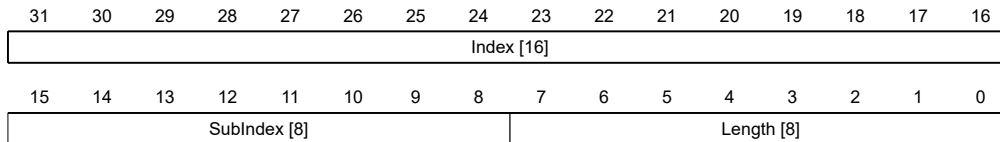

### Index [16]

Darin ist der Index des zu mappenden Objektes enthalten.

### Subindex [8]

Darin ist der Subindex des zu mappenden Objektes enthalten.

### Length [8]

Darin ist die Länge des zu mappenden Objektes in der Einheit Bit enthalten.

## 1A06h Transmit PDO 7 Mapping Parameter

### Funktion

Dieses Objekt enthält die Mapping-Parameter für PDOs, welche die Steuerung senden kann (TX-PDO 7). Das PDO wurde vorher über **1806h Transmit PDO 7 Communication Parameter** konfiguriert. Siehe Kapitel **Process Data Object (PDO)**.

### Objektbeschreibung

Index	1A06 <sub>h</sub>
Objektname	Transmit PDO 7 Mapping Parameter
Object Code	RECORD
Datentyp	PDO_MAPPING
Speicherbar	ja, Kategorie: Kommunikation
Zugriff	lesen/schreiben
PDO-Mapping	nein
Zulässige Werte	
Vorgabewert	
Firmware Version	FIR-v1614
Änderungshistorie	

### Wertebeschreibung

Subindex	00 <sub>h</sub>
Name	Highest Sub-index Supported
Datentyp	UNSIGNED8
Zugriff	lesen/schreiben
PDO-Mapping	nein
Zulässige Werte	
Vorgabewert	00 <sub>h</sub>

Subindex	01 <sub>h</sub>
Name	1st Object To Be Mapped

Datentyp	UNSIGNED32
Zugriff	lesen/schreiben
PDO-Mapping	nein
Zulässige Werte	
Vorgabewert	00000000 <sub>h</sub>
<hr/>	
Subindex	02 <sub>h</sub>
Name	2nd Object To Be Mapped
Datentyp	UNSIGNED32
Zugriff	lesen/schreiben
PDO-Mapping	nein
Zulässige Werte	
Vorgabewert	00000000 <sub>h</sub>
<hr/>	
Subindex	03 <sub>h</sub>
Name	3rd Object To Be Mapped
Datentyp	UNSIGNED32
Zugriff	lesen/schreiben
PDO-Mapping	nein
Zulässige Werte	
Vorgabewert	00000000 <sub>h</sub>
<hr/>	
Subindex	04 <sub>h</sub>
Name	4th Object To Be Mapped
Datentyp	UNSIGNED32
Zugriff	lesen/schreiben
PDO-Mapping	nein
Zulässige Werte	
Vorgabewert	00000000 <sub>h</sub>
<hr/>	
Subindex	05 <sub>h</sub>
Name	5th Object To Be Mapped
Datentyp	UNSIGNED32
Zugriff	lesen/schreiben
PDO-Mapping	nein
Zulässige Werte	
Vorgabewert	00000000 <sub>h</sub>
<hr/>	
Subindex	06 <sub>h</sub>
Name	6th Object To Be Mapped
Datentyp	UNSIGNED32
Zugriff	lesen/schreiben
PDO-Mapping	nein

Zulässige Werte	
Vorgabewert	00000000 <sub>h</sub>
<hr/>	
Subindex	07 <sub>h</sub>
Name	7th Object To Be Mapped
Datentyp	UNSIGNED32
Zugriff	lesen/schreiben
PDO-Mapping	nein
Zulässige Werte	
Vorgabewert	00000000 <sub>h</sub>
<hr/>	
Subindex	08 <sub>h</sub>
Name	8th Object To Be Mapped
Datentyp	UNSIGNED32
Zugriff	lesen/schreiben
PDO-Mapping	nein
Zulässige Werte	
Vorgabewert	00000000 <sub>h</sub>

## Beschreibung

Jeder Subindex (1-8) beschreibt jeweils ein gemapptes Objekt.

Ein Mapping-Eintrag besteht aus vier Bytes, die sich nach folgender Grafik zusammensetzen.

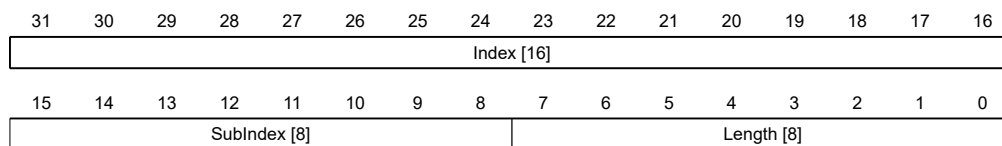

### Index [16]

Darin ist der Index des zu mappenden Objektes enthalten.

### Subindex [8]

Darin ist der Subindex des zu mappenden Objektes enthalten.

### Length [8]

Darin ist die Länge des zu mappenden Objektes in der Einheit Bit enthalten.

## 1A07h Transmit PDO 8 Mapping Parameter

### Funktion

Dieses Objekt enthält die Mapping-Parameter für PDOs, welche die Steuerung senden kann (TX-PDO 8). Das PDO wurde vorher über **1807h Transmit PDO 8 Communication Parameter** konfiguriert. Siehe Kapitel **Process Data Object (PDO)**.

### Objektbeschreibung

Index	1A07 <sub>h</sub>
-------	-------------------

Objektname	Transmit PDO 8 Mapping Parameter
Object Code	RECORD
Datentyp	PDO_MAPPING
Speicherbar	ja, Kategorie: Kommunikation
Zugriff	lesen/schreiben
PDO-Mapping	nein
Zulässige Werte	
Vorgabewert	
Firmware Version	FIR-v1614
Änderungshistorie	

## Wertebeschreibung

Subindex	00 <sub>h</sub>
Name	Highest Sub-index Supported
Datentyp	UNSIGNED8
Zugriff	lesen/schreiben
PDO-Mapping	nein
Zulässige Werte	
Vorgabewert	00 <sub>h</sub>

Subindex	01 <sub>h</sub>
Name	1st Object To Be Mapped
Datentyp	UNSIGNED32
Zugriff	lesen/schreiben
PDO-Mapping	nein
Zulässige Werte	
Vorgabewert	00000000 <sub>h</sub>

Subindex	02 <sub>h</sub>
Name	2nd Object To Be Mapped
Datentyp	UNSIGNED32
Zugriff	lesen/schreiben
PDO-Mapping	nein
Zulässige Werte	
Vorgabewert	00000000 <sub>h</sub>

Subindex	03 <sub>h</sub>
Name	3rd Object To Be Mapped
Datentyp	UNSIGNED32
Zugriff	lesen/schreiben
PDO-Mapping	nein
Zulässige Werte	
Vorgabewert	00000000 <sub>h</sub>

Subindex	04 <sub>h</sub>
Name	4th Object To Be Mapped
Datentyp	UNSIGNED32
Zugriff	lesen/schreiben
PDO-Mapping	nein
Zulässige Werte	
Vorgabewert	00000000 <sub>h</sub>
Subindex	05 <sub>h</sub>
Name	5th Object To Be Mapped
Datentyp	UNSIGNED32
Zugriff	lesen/schreiben
PDO-Mapping	nein
Zulässige Werte	
Vorgabewert	00000000 <sub>h</sub>
Subindex	06 <sub>h</sub>
Name	6th Object To Be Mapped
Datentyp	UNSIGNED32
Zugriff	lesen/schreiben
PDO-Mapping	nein
Zulässige Werte	
Vorgabewert	00000000 <sub>h</sub>
Subindex	07 <sub>h</sub>
Name	7th Object To Be Mapped
Datentyp	UNSIGNED32
Zugriff	lesen/schreiben
PDO-Mapping	nein
Zulässige Werte	
Vorgabewert	00000000 <sub>h</sub>
Subindex	08 <sub>h</sub>
Name	8th Object To Be Mapped
Datentyp	UNSIGNED32
Zugriff	lesen/schreiben
PDO-Mapping	nein
Zulässige Werte	
Vorgabewert	00000000 <sub>h</sub>

## Beschreibung

Jeder Subindex (1-8) beschreibt jeweils ein gemapptes Objekt.

Ein Mapping-Eintrag besteht aus vier Bytes, die sich nach folgender Grafik zusammensetzen.

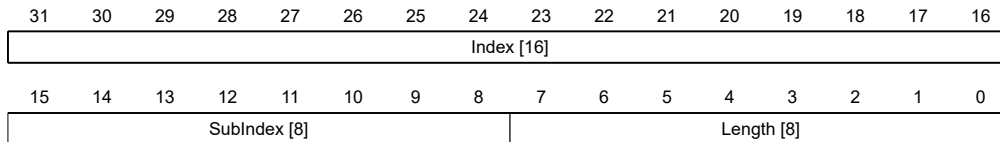

### Index [16]

Darin ist der Index des zu mappenden Objektes enthalten.

### Subindex [8]

Darin ist der Subindex des zu mappenden Objektes enthalten.

### Length [8]

Darin ist die Länge des zu mappenden Objektes in der Einheit Bit enthalten.

## 1F50h Program Data

### Funktion

Dieses Objekt wird zum Programmieren von Speicherbereichen der Steuerung verwendet. Jeder Eintrag steht für einen bestimmten Speicherbereich.

### Objektbeschreibung

Index	1F50 <sub>h</sub>
Objektname	Program Data
Object Code	ARRAY
Datentyp	DOMAIN
Speicherbar	nein
Zugriff	nur lesen
PDO-Mapping	nein
Zulässige Werte	
Vorgabewert	
Firmware Version	FIR-v1540
Änderungshistorie	

### Wertebeschreibung

Subindex	00 <sub>h</sub>
Name	Highest Sub-index Supported
Datentyp	UNSIGNED8
Zugriff	nur lesen
PDO-Mapping	nein
Zulässige Werte	
Vorgabewert	03 <sub>h</sub>

Subindex	01 <sub>h</sub>
Name	Program Data Bootloader/firmware
Datentyp	DOMAIN



Zugriff	lesen/schreiben
PDO-Mapping	nein
Zulässige Werte	
Vorgabewert	0
<hr/>	
Subindex	02 <sub>h</sub>
Name	Program Data NanoJ
Datentyp	DOMAIN
Zugriff	lesen/schreiben
PDO-Mapping	nein
Zulässige Werte	
Vorgabewert	0
<hr/>	
Subindex	03 <sub>h</sub>
Name	Program Data DataFlash
Datentyp	DOMAIN
Zugriff	lesen/schreiben
PDO-Mapping	nein
Zulässige Werte	
Vorgabewert	0

## Beschreibung

### 1F51h Program Control

#### Funktion

Dieses Objekt wird zum Steuern des Programmierens von Speicherbereichen der Steuerung verwendet. Jeder Eintrag steht für einen bestimmten Speicherbereich.

#### Objektbeschreibung

Index	1F51 <sub>h</sub>
Objektnamen	Program Control
Object Code	ARRAY
Datentyp	UNSIGNED8
Speicherbar	nein
Zugriff	nur lesen
PDO-Mapping	nein
Zulässige Werte	
Vorgabewert	
Firmware Version	FIR-v1540
Änderungshistorie	

## Wertebeschreibung

---

Subindex	00 <sub>h</sub>
Name	Highest Sub-index Supported
Datentyp	UNSIGNED8
Zugriff	nur lesen
PDO-Mapping	nein
Zulässige Werte	
Vorgabewert	03 <sub>h</sub>

---

---

Subindex	01 <sub>h</sub>
Name	Program Control Bootloader/firmware
Datentyp	UNSIGNED8
Zugriff	lesen/schreiben
PDO-Mapping	nein
Zulässige Werte	
Vorgabewert	00 <sub>h</sub>

---

---

Subindex	02 <sub>h</sub>
Name	Program Control NanoJ
Datentyp	UNSIGNED8
Zugriff	lesen/schreiben
PDO-Mapping	nein
Zulässige Werte	
Vorgabewert	00 <sub>h</sub>

---

---

Subindex	03 <sub>h</sub>
Name	Program Control DataFlash
Datentyp	UNSIGNED8
Zugriff	lesen/schreiben
PDO-Mapping	nein
Zulässige Werte	
Vorgabewert	00 <sub>h</sub>

---

## Beschreibung

### 1F57h Program Status

#### Funktion

Dieses Objekt zeigt den Programmierstatus während dem Programmieren von Speicherbereichen der Steuerung an. Jeder Eintrag steht für einen bestimmten Speicherbereich.

## Objektbeschreibung

Index	1F57 <sub>h</sub>
Objektname	Program Status
Object Code	ARRAY
Datentyp	UNSIGNED32
Speicherbar	nein
Zugriff	nur lesen
PDO-Mapping	nein
Zulässige Werte	
Vorgabewert	
Firmware Version	FIR-v1540
Änderungshistorie	

## Wertebeschreibung

Subindex	00 <sub>h</sub>
Name	Highest Sub-index Supported
Datentyp	UNSIGNED8
Zugriff	nur lesen
PDO-Mapping	nein
Zulässige Werte	
Vorgabewert	03 <sub>h</sub>

Subindex	01 <sub>h</sub>
Name	Program Status Bootloader/firmware
Datentyp	UNSIGNED32
Zugriff	nur lesen
PDO-Mapping	nein
Zulässige Werte	
Vorgabewert	00000000 <sub>h</sub>

Subindex	02 <sub>h</sub>
Name	Program Status NanoJ
Datentyp	UNSIGNED32
Zugriff	nur lesen
PDO-Mapping	nein
Zulässige Werte	
Vorgabewert	00000000 <sub>h</sub>

Subindex	03 <sub>h</sub>
Name	Program Status DataFlash
Datentyp	UNSIGNED32
Zugriff	nur lesen

PDO-Mapping	nein
Zulässige Werte	
Vorgabewert	00000000 <sub>h</sub>

## Beschreibung

### 2005h CANopen Baudrate

#### Funktion

Dieses Objekt enthält die Baudrate des CANopen-Busses.

#### Objektbeschreibung

Index	2005 <sub>h</sub>
Objektnamen	CANopen Baudrate
Object Code	VARIABLE
Datentyp	UNSIGNED8
Speicherbar	ja, Kategorie: Kommunikation
Zugriff	lesen/schreiben
PDO-Mapping	nein
Zulässige Werte	
Vorgabewert	88 <sub>h</sub>
Firmware Version	FIR-v1426
Änderungshistorie	

## Beschreibung

Die Baudraten sind nach folgender Tabelle einzustellen. Jeder Wert außerhalb dieser Tabelle wird als 1000 kBd interpretiert.

Wert		Baudrate
dec	hex	in kBd
129	81	10
130	82	20
131	83	50
132	84	125
133	85	250
134	86	500
136	88	1000

### 2006h CANopen WheelConfig

#### Funktion

Dieses Objekt schaltet die Zählweise des CANopen-Drehschalters um.

## Objektbeschreibung

Index	2006 <sub>h</sub>
Objektname	CANopen WheelConfig
Object Code	ARRAY
Datentyp	UNSIGNED8
Speicherbar	ja, Kategorie: Kommunikation
Zugriff	nur lesen
PDO-Mapping	nein
Zulässige Werte	
Vorgabewert	
Firmware Version	FIR-v1426
Änderungshistorie	Firmware Version FIR-v1540: Eintrag "Object Name" geändert von "CANopen WheelConf" auf "CANopen WheelConfig".

## Wertebeschreibung

Subindex	00 <sub>h</sub>
Name	Highest Sub-index Supported
Datentyp	UNSIGNED8
Zugriff	nur lesen
PDO-Mapping	nein
Zulässige Werte	
Vorgabewert	02 <sub>h</sub>
Subindex	01 <sub>h</sub>
Name	Wheel Mode
Datentyp	UNSIGNED8
Zugriff	lesen/schreiben
PDO-Mapping	nein
Zulässige Werte	0 oder 1
Vorgabewert	00 <sub>h</sub>
Subindex	02 <sub>h</sub>
Name	NodeID Offset
Datentyp	UNSIGNED8
Zugriff	lesen/schreiben
PDO-Mapping	nein
Zulässige Werte	0 bis 112
Vorgabewert	00 <sub>h</sub>

## Beschreibung

Die Subindizes haben folgende Funktionen:

- 01<sub>h</sub>: Offseteinstellung
  - Wert "0": Der Wert des CANopen Drehschalters wird unverändert übernommen.
  - Wert "1": Der Wert des CANopen Drehschalters wird auf den Offset im Subindex 02<sub>h</sub> addiert.
- 02: Node-ID Offset; Der Wert darf zwischen 0 und 112 liegen und wird zu dem Wert des CANopen Drehschalters addiert, wenn der Subindex 01<sub>h</sub> auf dem Wert "1" steht.

## 2007h CANopen Config

### Funktion

Mit diesem Objekt lassen sich verschiedene Einstellungen für CANopen vornehmen.

### Objektbeschreibung

Index	2007 <sub>h</sub>
Objektname	CANopen Config
Object Code	ARRAY
Datentyp	UNSIGNED32
Speicherbar	ja, Kategorie: Kommunikation
Zugriff	nur lesen
PDO-Mapping	nein
Zulässige Werte	
Vorgabewert	
Firmware Version	FIR-v1540
Änderungshistorie	

### Wertebeschreibung

Subindex	00 <sub>h</sub>
Name	Highest Sub-index Supported
Datentyp	UNSIGNED8
Zugriff	nur lesen
PDO-Mapping	nein
Zulässige Werte	
Vorgabewert	01 <sub>h</sub>

Subindex	01 <sub>h</sub>
Name	BL Config
Datentyp	UNSIGNED32
Zugriff	lesen/schreiben
PDO-Mapping	nein
Zulässige Werte	
Vorgabewert	00000000 <sub>h</sub>

### Beschreibung

Die Subindizes haben folgende Funktionen:

- Subindex 01: Wird der Wert "1" in das Objekt geschrieben, unterdrückt der Bootloader die Boot-Up-Nachricht und nur die Firmware sendet eine BOOTUP-Nachricht. Bei einer "0" sendet der Bootloader und die Firmware jeweils eine Boot-Up-Nachricht.

## 2009h CANopen NodeID

### Funktion

Dieses Objekt enthält die Node-ID der Steuerung. Siehe Kapitel *Inbetriebnahme*.

### Objektbeschreibung

Index	2009 <sub>h</sub>
Objektname	CANopen NodeID
Object Code	VARIABLE
Datentyp	UNSIGNED8
Speicherbar	ja, Kategorie: Kommunikation
Zugriff	lesen/schreiben
PDO-Mapping	nein
Zulässige Werte	
Vorgabewert	7F <sub>h</sub>
Firmware Version	FIR-v1426
Änderungshistorie	

## 2030h Pole Pair Count

### Funktion

Enthält die Polpaarzahl des angeschlossenen Motors.

### Objektbeschreibung

Index	2030 <sub>h</sub>
Objektname	Pole Pair Count
Object Code	VARIABLE
Datentyp	UNSIGNED32
Speicherbar	ja, Kategorie: Tuning
Zugriff	lesen/schreiben
PDO-Mapping	nein
Zulässige Werte	
Vorgabewert	<ul style="list-style-type: none"> <li>• PD2-C4118X1404-E-08: 00000032<sub>h</sub></li> <li>• PD2-C4118L1804-E-08: 00000032<sub>h</sub></li> <li>• PD2-CB42M024040-E-08: 00000003<sub>h</sub></li> <li>• PD2-CB42C048040-E-08: 00000003<sub>h</sub></li> <li>• PD2-C411L18-E-65-08: 00000032<sub>h</sub></li> <li>• PD2-CB42CD-E-65-08: 00000003<sub>h</sub></li> </ul>
Firmware Version	FIR-v1426
Änderungshistorie	Firmware Version FIR-v1540: Eintrag "Saveable" geändert von "nein" auf "ja, Kategorie: Tuning".

## 2031h Maximum Current

### Funktion

Ist die **I<sup>2</sup>t-Überwachung** nicht aktiv, wird hier der im Motordatenblatt angegebene Effektivstrom in mA eingetragen. Wird die **Closed Loop** Betriebsart verwendet oder ist die **I<sup>2</sup>t-Überwachung** aktiviert, wird hier der Maximalstromwert in mA angegeben.

Steuerungsintern wird der eingegebene Wert immer als Effektivwert interpretiert.

### Objektbeschreibung

Index	2031 <sub>h</sub>
Objektname	Maximum Current
Object Code	VARIABLE
Datentyp	UNSIGNED32
Speicherbar	ja, Kategorie: Tuning
Zugriff	lesen/schreiben
PDO-Mapping	nein
Zulässige Werte	
Vorgabewert	<ul style="list-style-type: none"> <li>• PD2-C4118X1404-E-08: 000002BC<sub>h</sub></li> <li>• PD2-C4118L1804-E-08: 000002BC<sub>h</sub></li> <li>• PD2-CB42M024040-E-08: 00000CE4<sub>h</sub></li> <li>• PD2-CB42C048040-E-08: 00000CE4<sub>h</sub></li> <li>• PD2-C411L18-E-65-08: 000002BC<sub>h</sub></li> <li>• PD2-CB42CD-E-65-08: 00000CE4<sub>h</sub></li> </ul>
Firmware Version	FIR-v1426
Änderungshistorie	<p>Firmware Version FIR-v1614: Eintrag "Speicherbar" geändert von "ja, Kategorie: Applikation" auf "ja, Kategorie: Tuning".</p> <p>Firmware Version FIR-v1614: Eintrag "Object Name" geändert von "Peak Current" auf "Max Current".</p>

## 2032h Maximum Speed

### Funktion

Gibt die maximal zulässige Geschwindigkeit des Motors in **benutzerdefinierten Einheiten** an.

### Objektbeschreibung

Index	2032 <sub>h</sub>
Objektname	Maximum Speed
Object Code	VARIABLE
Datentyp	UNSIGNED32
Speicherbar	ja, Kategorie: Tuning
Zugriff	lesen/schreiben
PDO-Mapping	nein
Zulässige Werte	
Vorgabewert	<ul style="list-style-type: none"> <li>• PD2-C4118X1404-E-08: 00030D40<sub>h</sub></li> </ul>



	<ul style="list-style-type: none"> <li>• PD2-C4118L1804-E-08: 00030D40<sub>h</sub></li> <li>• PD2-CB42M024040-E-08: 00001770<sub>h</sub></li> <li>• PD2-CB42C048040-E-08: 00001770<sub>h</sub></li> <li>• PD2-C411L18-E-65-08: 00030D40<sub>h</sub></li> <li>• PD2-CB42CD-E-65-08: 00001770<sub>h</sub></li> </ul>
Firmware Version	FIR-v1426
Änderungshistorie	Firmware Version FIR-v1614: Eintrag "Speicherbar" geändert von "ja, Kategorie: Applikation" auf "ja, Kategorie: Tuning".

## Beschreibung



### Hinweis

Das Objekt wird in den Betriebsmodi **Cyclic Synchronous Velocity** und **Homing** nicht berücksichtigt. In den Betriebsmodi **Velocity** und **Profile Velocity** wird es berücksichtigt nur, wenn eine S-Rampe (Positionsrampe, siehe **3202h Motor Drive Submode Select**) verwendet wird.

## 2033h Plunger Block

### Funktion

Dieses Objekt verhindert ein zu weites Fahren in eine unerwünschte Richtung.

### Objektbeschreibung

Index	2033 <sub>h</sub>
Objektnamen	Plunger Block
Object Code	VARIABLE
Datentyp	INTEGER32
Speicherbar	ja, Kategorie: Applikation
Zugriff	lesen/schreiben
PDO-Mapping	nein
Zulässige Werte	
Vorgabewert	00000000 <sub>h</sub>
Firmware Version	FIR-v1426
Änderungshistorie	

## Beschreibung

Damit wird ein elektronischer Sperr-Riegel realisiert.

Der Wert 0 schaltet die Überwachung ab.

Der Wert 100 bedeutet beispielsweise, dass sich der Antrieb beliebig weit in die negative Richtung drehen darf, sobald er sich jedoch um mehr als 100 Schritte in die positive Richtung bewegt, wird der Motor sofort gestoppt und ein Fehler ausgelöst.

Dadurch kann z. B. beim Aufwickeln von Fäden ein versehentliches Abwickeln unterbunden werden.

## 2034h Upper Voltage Warning Level

### Funktion

Dieses Objekt enthält den Schwellenwert für den Fehler "Überspannung" in Millivolt.

### Objektbeschreibung

---

Index	2034 <sub>h</sub>
Objektname	Upper Voltage Warning Level
Object Code	VARIABLE
Datentyp	UNSIGNED32
Speicherbar	ja, Kategorie: Applikation
Zugriff	lesen/schreiben
PDO-Mapping	nein
Zulässige Werte	
Vorgabewert	<ul style="list-style-type: none"><li>• PD2-C4118X1404-E-08: 0000C92C<sub>h</sub></li><li>• PD2-C4118L1804-E-08: 0000C92C<sub>h</sub></li><li>• PD2-CB42M024040-E-08: 00007530<sub>h</sub></li><li>• PD2-CB42C048040-E-08: 0000C92C<sub>h</sub></li><li>• PD2-C411L18-E-65-08: 0000C92C<sub>h</sub></li><li>• PD2-CB42CD-E-65-08: 0000C92C<sub>h</sub></li></ul>
Firmware Version	FIR-v1426
Änderungshistorie	

---

### Beschreibung

Steigt die Eingangsspannung der Steuerung über diesen Schwellenwert, wird der Motor abgeschaltet und ein Fehler ausgelöst. Dieser Fehler setzt sich automatisch zurück, wenn die Eingangsspannung kleiner als (Spannung des Objekts 2034<sub>h</sub> minus 2 Volt) ist.

## 2035h Lower Voltage Warning Level

### Funktion

Dieses Objekt enthält den Schwellenwert für den Fehler "Unterspannung" in Millivolt.

### Objektbeschreibung

---

Index	2035 <sub>h</sub>
Objektname	Lower Voltage Warning Level
Object Code	VARIABLE
Datentyp	UNSIGNED32
Speicherbar	ja, Kategorie: Applikation
Zugriff	lesen/schreiben
PDO-Mapping	nein
Zulässige Werte	
Vorgabewert	00004650 <sub>h</sub>
Firmware Version	FIR-v1426

---

## Änderungshistorie

---

### Beschreibung

Fällt die Eingangsspannung der Steuerung unter diesen Schwellenwert, wird der Motor abgeschaltet und ein Fehler ausgelöst. Der Fehler setzt sich automatisch zurück, wenn die Eingangsspannung größer als die Spannung des Objekts **2035<sub>h</sub>** plus 2 Volt ist.

### 2036h Open Loop Current Reduction Idle Time

#### Funktion

Dieses Objekt beschreibt die Zeit in Millisekunden, die sich der Motor im Stillstand befinden muss, bis die Stromabsenkung aktiviert wird.

#### Objektbeschreibung

---

Index	2036 <sub>h</sub>
Objektname	Open Loop Current Reduction Idle Time
Object Code	VARIABLE
Datentyp	UNSIGNED32
Speicherbar	ja, Kategorie: Applikation
Zugriff	lesen/schreiben
PDO-Mapping	nein
Zulässige Werte	
Vorgabewert	000003E8 <sub>h</sub>
Firmware Version	FIR-v1426
Änderungshistorie	

---

### 2037h Open Loop Current Reduction Value/factor

#### Funktion

Dieses Objekt beschreibt den Effektivstrom, auf den der Motorstrom reduziert werden soll, wenn die Stromabsenkung im Open Loop aktiviert wird (Bit 3 in **3202<sub>h</sub>** = "1") und sich der Motor im Stillstand befindet.

#### Objektbeschreibung

---

Index	2037 <sub>h</sub>
Objektname	Open Loop Current Reduction Value/factor
Object Code	VARIABLE
Datentyp	INTEGER32
Speicherbar	ja, Kategorie: Applikation
Zugriff	lesen/schreiben
PDO-Mapping	nein
Zulässige Werte	
Vorgabewert	FFFFFFCE <sub>h</sub>
Firmware Version	FIR-v1426

---

## Änderungshistorie

---

## Beschreibung

### Wert von 2037<sub>h</sub> größer/gleich 0 und kleiner als Wert 2031<sub>h</sub>

Strom wird auf den hier eingetragenen Wert reduziert. Der Wert wird in mA und als Effektivwert interpretiert.

### Wert von 2037<sub>h</sub> im Bereich von -1 bis -100

Der eingetragene Wert wird als eine Prozentzahl interpretiert und bestimmt die Reduktion des Nennstroms in 2037<sub>h</sub>. Für die Berechnung wird der Wert in 2031<sub>h</sub> herangezogen.

Beispiel: Das Objekt 2031<sub>h</sub> hat den Wert 4200 mA. Der Wert -60 in 2037<sub>h</sub> senkt den Strom um 60% von 2031<sub>h</sub> ab, somit ergibt sich eine Stromabsenkung auf einen Effektivwert von 2031<sub>h</sub> \* (2037<sub>h</sub> + 100) / 100 = 1680 mA.

Die Angabe -100 in 2037<sub>h</sub> würde z.B. bedeuten, dass eine Stromabsenkung auf einen Effektivwert von 0 mA eingestellt wird.



### Hinweis

Falls ein Nennstrom größer 0 in 203B<sub>h</sub>:01 eingetragen ist, wird der kleinere Wert von 2031<sub>h</sub> und 203B<sub>h</sub>:01 als Nennstrom zur Berechnung der Stromreduzierung herangezogen.

---

## 2039h Motor Currents

### Funktion

Dieses Objekt enthält die gemessenen Motorströme in mA.

### Objektbeschreibung

---

Index	2039 <sub>h</sub>
Objektnamen	Motor Currents
Object Code	ARRAY
Datentyp	INTEGER32
Speicherbar	nein
Firmware Version	FIR-v1426
Änderungshistorie	Firmware Version FIR-v1504: Tabellen-Eintrag "PDO-Mapping" bei Subindex 01 geändert von "nein" auf "TX-PDO". Firmware Version FIR-v1504: Tabellen-Eintrag "PDO-Mapping" bei Subindex 02 geändert von "nein" auf "TX-PDO". Firmware Version FIR-v1504: Tabellen-Eintrag "PDO-Mapping" bei Subindex 03 geändert von "nein" auf "TX-PDO". Firmware Version FIR-v1504: Tabellen-Eintrag "PDO-Mapping" bei Subindex 04 geändert von "nein" auf "TX-PDO".

---

## Wertebeschreibung

---

Subindex	00 <sub>h</sub>
Name	Highest Sub-index Supported
Datentyp	UNSIGNED8
Zugriff	nur lesen
PDO-Mapping	nein
Zulässige Werte	
Vorgabewert	04 <sub>h</sub>

---

---

Subindex	01 <sub>h</sub>
Name	I_d
Datentyp	INTEGER32
Zugriff	nur lesen
PDO-Mapping	TX-PDO
Zulässige Werte	
Vorgabewert	00000000 <sub>h</sub>

---

---

Subindex	02 <sub>h</sub>
Name	I_q
Datentyp	INTEGER32
Zugriff	nur lesen
PDO-Mapping	TX-PDO
Zulässige Werte	
Vorgabewert	00000000 <sub>h</sub>

---

---

Subindex	03 <sub>h</sub>
Name	I_a
Datentyp	INTEGER32
Zugriff	nur lesen
PDO-Mapping	TX-PDO
Zulässige Werte	
Vorgabewert	00000000 <sub>h</sub>

---

---

Subindex	04 <sub>h</sub>
Name	I_b
Datentyp	INTEGER32
Zugriff	nur lesen
PDO-Mapping	TX-PDO
Zulässige Werte	
Vorgabewert	00000000 <sub>h</sub>

---

## 203Ah Homing On Block Configuration

### Funktion

Dieses Objekt enthält die Parameter für das *Homing auf Block* (siehe Kapitel **Homing**)

### Objektbeschreibung

Index	203A <sub>h</sub>
Objektname	Homing On Block Configuration
Object Code	ARRAY
Datentyp	INTEGER32
Speicherbar	ja, Kategorie: Applikation
Zugriff	
PDO-Mapping	
Zulässige Werte	
Vorgabewert	
Firmware Version	FIR-v1426
Änderungshistorie	<p>Firmware Version FIR-v1540: Die Anzahl der Einträge haben sich geändert von 4 auf 3.</p> <p>Firmware Version FIR-v1540: Eintrag "Name" geändert von "Period Of Blocking" auf "Block Detection Time".</p> <p>Firmware Version FIR-v1614: Eintrag "Data Type" geändert von "UNSIGNED32" auf "INTEGER32".</p> <p>Firmware Version FIR-v1614: Eintrag "Speicherbar" geändert von "nein" auf "ja, Kategorie: Applikation".</p> <p>Firmware Version FIR-v1614: Eintrag "Data type" geändert von "UNSIGNED32" auf "INTEGER32".</p> <p>Firmware Version FIR-v1614: Eintrag "Data type" geändert von "UNSIGNED32" auf "INTEGER32".</p>

### Wertebeschreibung

Subindex	00 <sub>h</sub>
Name	Highest Sub-index Supported
Datentyp	UNSIGNED8
Zugriff	nur lesen
PDO-Mapping	nein
Zulässige Werte	
Vorgabewert	02 <sub>h</sub>

Subindex	01 <sub>h</sub>
Name	Minimum Current For Block Detection
Datentyp	INTEGER32
Zugriff	lesen/schreiben
PDO-Mapping	nein

Zulässige Werte

Vorgabewert	<ul style="list-style-type: none"> <li>• PD2-C4118X1404-E-08: 000004EC<sub>h</sub></li> <li>• PD2-C4118L1804-E-08: 000004EC<sub>h</sub></li> <li>• PD2-CB42M024040-E-08: 00000906<sub>h</sub></li> <li>• PD2-CB42C048040-E-08: 00000906<sub>h</sub></li> <li>• PD2-C411L18-E-65-08: 000004EC<sub>h</sub></li> <li>• PD2-CB42CD-E-65-08: 00000906<sub>h</sub></li> </ul>
-------------	---

Subindex	02 <sub>h</sub>
Name	Block Detection Time
Datentyp	INTEGER32
Zugriff	lesen/schreiben
PDO-Mapping	nein
Zulässige Werte	
Vorgabewert	000000C8 <sub>h</sub>

## Beschreibung

Die Subindizes haben folgende Funktion:

- 01<sub>h</sub>: Gibt den Stromgrenzwert an, ab dem ein Blockieren detektiert werden soll. Positive Zahlenwerte geben die Stromgrenze in mA an, negative Zahlen einen Prozentwert von Objekt **2031<sub>h</sub>**:01<sub>h</sub>. Beispiel: der Wert "1000" entspricht 1000 mA (=1 A), der Wert "-70" entspricht 70% von **2031<sub>h</sub>**.
- 02<sub>h</sub>: Gibt die Zeit in ms an, die der Motor nach der Blockdetektion trotzdem noch gegen den Block fahren soll.

## 203Bh I2t Parameters

### Funktion

Dieses Objekt hält die Parameter für die I<sup>2</sup>t-Überwachung.

Die I<sup>2</sup>t-Überwachung wird aktiviert, in dem in **203B<sub>h</sub>**:01 und **203B<sub>h</sub>**:02 ein Wert größer 0 eingetragen wird (siehe **I2t Motor-Überlastungsschutz**).

I<sup>2</sup>t kann nur für den *Closed Loop*-Betrieb verwendet werden, mit einer Ausnahme: Wenn I<sup>2</sup>t im *Open Loop*-Betrieb aktiviert ist, wird der Strom auf den kleineren der beiden Werte von **203B<sub>h</sub>** und **2031<sub>h</sub>** begrenzt.

### Objektbeschreibung

Index	203B <sub>h</sub>
Objektnamen	I2t Parameters
Object Code	ARRAY
Datentyp	UNSIGNED32
Speicherbar	ja, Kategorie: Tuning
Firmware Version	FIR-v1426
Änderungshistorie	Firmware Version FIR-v1512: Eintrag "Savable" geändert von "nein" auf "ja, Kategorie: Applikation".

Firmware Version FIR-v1512: Die Anzahl der Einträge haben sich geändert von 7 auf 8.

Firmware Version FIR-v1614: Eintrag "Speicherbar" geändert von "ja, Kategorie: Applikation" auf "ja, Kategorie: Tuning".

## Wertebeschreibung

Subindex	00 <sub>h</sub>
Name	Highest Sub-index Supported
Datentyp	UNSIGNED8
Zugriff	nur lesen
PDO-Mapping	nein
Zulässige Werte	
Vorgabewert	07 <sub>h</sub>
Subindex	01 <sub>h</sub>
Name	Nominal Current
Datentyp	UNSIGNED32
Zugriff	lesen/schreiben
PDO-Mapping	nein
Zulässige Werte	
Vorgabewert	<ul style="list-style-type: none"> <li>• PD2-C4118X1404-E-08: 00000000<sub>h</sub></li> <li>• PD2-C4118L1804-E-08: 00000000<sub>h</sub></li> <li>• PD2-CB42M024040-E-08: 00000672<sub>h</sub></li> <li>• PD2-CB42C048040-E-08: 00000672<sub>h</sub></li> <li>• PD2-C411L18-E-65-08: 00000000<sub>h</sub></li> <li>• PD2-CB42CD-E-65-08: 00000672<sub>h</sub></li> </ul>
Subindex	02 <sub>h</sub>
Name	Maximum Duration Of Peak Current
Datentyp	UNSIGNED32
Zugriff	lesen/schreiben
PDO-Mapping	nein
Zulässige Werte	
Vorgabewert	<ul style="list-style-type: none"> <li>• PD2-C4118X1404-E-08: 00000000<sub>h</sub></li> <li>• PD2-C4118L1804-E-08: 00000000<sub>h</sub></li> <li>• PD2-CB42M024040-E-08: 000003E8<sub>h</sub></li> <li>• PD2-CB42C048040-E-08: 000003E8<sub>h</sub></li> <li>• PD2-C411L18-E-65-08: 00000000<sub>h</sub></li> <li>• PD2-CB42CD-E-65-08: 000003E8<sub>h</sub></li> </ul>
Subindex	03 <sub>h</sub>
Name	Threshold
Datentyp	UNSIGNED32



Zugriff	lesen/schreiben
PDO-Mapping	nein
Zulässige Werte	
Vorgabewert	00000000 <sub>h</sub>
<hr/>	
Subindex	04 <sub>h</sub>
Name	CalcValue
Datentyp	UNSIGNED32
Zugriff	lesen/schreiben
PDO-Mapping	nein
Zulässige Werte	
Vorgabewert	00000000 <sub>h</sub>
<hr/>	
Subindex	05 <sub>h</sub>
Name	LimitedCurrent
Datentyp	UNSIGNED32
Zugriff	lesen/schreiben
PDO-Mapping	nein
Zulässige Werte	
Vorgabewert	00000000 <sub>h</sub>
<hr/>	
Subindex	06 <sub>h</sub>
Name	Status
Datentyp	UNSIGNED32
Zugriff	lesen/schreiben
PDO-Mapping	nein
Zulässige Werte	
Vorgabewert	00000000 <sub>h</sub>
<hr/>	
Subindex	07 <sub>h</sub>
Name	ActualResistance
Datentyp	UNSIGNED32
Zugriff	lesen/schreiben
PDO-Mapping	nein
Zulässige Werte	
Vorgabewert	00000000 <sub>h</sub>

## Beschreibung

Die Subindizes sind in zwei Gruppen geteilt: Subindex 01<sub>h</sub> und 02<sub>h</sub> enthalten Parameter zur Steuerung, Subindex 03<sub>h</sub> bis 06<sub>h</sub> sind Statuswerte. Die Funktionen sind wie folgt:

- 01<sub>h</sub>: Hier wird der im Motordatenblatt angegebene Nennstrom in mA eingetragen. Dieser muss kleiner als der eingegebene Strom in Objekt **2031<sub>h</sub>** sein, sonst wird die Überwachung nicht aktiviert. Der angegebene Wert wird als Effektivwert interpretiert.
- 02<sub>h</sub>: Gibt die maximale Dauer des Spitzenstroms in ms an.

- 03<sub>h</sub>: Threshold, gibt die Grenze in mA an, von der abhängt, ob auf Maximalstrom oder Nennstrom geschaltet wird.
- 04<sub>h</sub>: CalcValue, gibt den berechneten Wert an, welcher mit Threshold verglichen wird, um den Strom einzustellen.
- 05<sub>h</sub>: LimitedCurrent, zeigt den gegenwärtigen Strom als Effektivwert an, der von I<sup>2</sup>t eingestellt wurde.
- 06<sub>h</sub>: aktueller Status. Ist der Subentry-Wert "0", ist I<sup>2</sup>t deaktiviert, ist der Wert "1", wird I<sup>2</sup>t aktiviert.

## 203Dh Torque Window

### Funktion

Gibt relativ zum Zieldrehmoment einen symmetrischen Bereich an, innerhalb dessen das Ziel als erreicht gilt.

Wird der Wert auf "FFFFFFF"<sub>h</sub> gesetzt, wird die Überwachung abgeschaltet, das Bit "Target reached" im Objekt **6041**<sub>h</sub> (Statusword) wird nie gesetzt.

### Objektbeschreibung

---

Index	203D <sub>h</sub>
Objektnamen	Torque Window
Object Code	VARIABLE
Datentyp	UNSIGNED16
Speicherbar	ja, Kategorie: Applikation
Zugriff	lesen/schreiben
PDO-Mapping	RX-PDO
Zulässige Werte	
Vorgabewert	0000 <sub>h</sub>
Firmware Version	FIR-v1540
Änderungshistorie	Firmware Version FIR-v1614: Eintrag "Speicherbar" geändert von "nein" auf "ja, Kategorie: Applikation".

---

## 203Eh Torque Window Time

### Funktion

Das Ist Drehmoment muss sich für diese Zeit (in Millisekunden) innerhalb des "Torque Window" (**203D**<sub>h</sub>) befinden, damit das Zieldrehmoment als erreicht gilt.

### Objektbeschreibung

---

Index	203E <sub>h</sub>
Objektnamen	Torque Window Time
Object Code	VARIABLE
Datentyp	UNSIGNED16
Speicherbar	ja, Kategorie: Applikation
Zugriff	lesen/schreiben
PDO-Mapping	RX-PDO
Zulässige Werte	
Vorgabewert	0000 <sub>h</sub>

---

---

Firmware Version	FIR-v1540
Änderungshistorie	Firmware Version FIR-v1614: Eintrag "Speicherbar" geändert von "nein" auf "ja, Kategorie: Applikation".

---

## 2050h Encoder Alignment

### Funktion

Dieser Wert gibt den Versatz zwischen dem Index des Encoders und dem elektrischen Feld an.

### Objektbeschreibung

---

Index	2050 <sub>h</sub>
Objektname	Encoder Alignment
Object Code	VARIABLE
Datentyp	INTEGER32
Speicherbar	ja, Kategorie: Tuning
Zugriff	lesen/schreiben
PDO-Mapping	nein
Zulässige Werte	
Vorgabewert	00000000 <sub>h</sub>
Firmware Version	FIR-v1426
Änderungshistorie	Firmware Version FIR-v1540: Eintrag "Saveable" geändert von "nein" auf "ja, Kategorie: Tuning".

---

### Beschreibung

Die exakte Bestimmung ist nur über das **Auto-Setup** möglich. Das Vorhandensein dieses Wertes ist für den *Closed Loop*-Betrieb mit Encoder erforderlich.

## 2051h Encoder Optimization

### Funktion

Enthält Kompensationswerte, um einen besseren Rundlauf im *Closed Loop*-Betrieb zu erreichen.

### Objektbeschreibung

---

Index	2051 <sub>h</sub>
Objektname	Encoder Optimization
Object Code	ARRAY
Datentyp	INTEGER32
Speicherbar	ja, Kategorie: Tuning
Firmware Version	FIR-v1426
Änderungshistorie	Firmware Version FIR-v1540: Eintrag "Saveable" geändert von "nein" auf "ja, Kategorie: Tuning".

---

## Wertebeschreibung

---

Subindex	00 <sub>h</sub>
Name	Highest Sub-index Supported
Datentyp	UNSIGNED8
Zugriff	nur lesen
PDO-Mapping	nein
Zulässige Werte	
Vorgabewert	03 <sub>h</sub>

---

---

Subindex	01 <sub>h</sub>
Name	Parameter 1
Datentyp	INTEGER32
Zugriff	lesen/schreiben
PDO-Mapping	nein
Zulässige Werte	
Vorgabewert	00000000 <sub>h</sub>

---

---

Subindex	02 <sub>h</sub>
Name	Parameter 2
Datentyp	INTEGER32
Zugriff	lesen/schreiben
PDO-Mapping	nein
Zulässige Werte	
Vorgabewert	00000000 <sub>h</sub>

---

---

Subindex	03 <sub>h</sub>
Name	Parameter 3
Datentyp	INTEGER32
Zugriff	lesen/schreiben
PDO-Mapping	nein
Zulässige Werte	
Vorgabewert	00000000 <sub>h</sub>

---

## Beschreibung

Die exakte Bestimmung ist nur über das **Auto-Setup** möglich.

## 2052h Encoder Resolution

### Funktion

Beinhaltet die physikalische Auflösung des Encoders, der zur Kommutierung verwendet wird.

## Objektbeschreibung

---

Index	2052 <sub>h</sub>
Objektname	Encoder Resolution
Object Code	VARIABLE
Datentyp	INTEGER32
Speicherbar	ja, Kategorie: Tuning
Zugriff	lesen/schreiben
PDO-Mapping	nein
Zulässige Werte	
Vorgabewert	00000000 <sub>h</sub>
Firmware Version	FIR-v1426
Änderungshistorie	Firmware Version FIR-v1540: Eintrag "Saveable" geändert von "nein" auf "ja, Kategorie: Tuning".

---

## Beschreibung

Ein negativer Wert bedeutet, dass der Encoder gegensinnig zum Motor angetrieben wird. Dies lässt sich durch Umpolen einer Motorwicklung korrigieren.



### Tipp

Die Einheit ist "Flanken pro Umdrehung" (ppr), welche dem vierfachen der Auflösung in "Inkrementen pro Umdrehung" (cpr) entspricht (Quadratur). Das bedeutet, dass bei einem Encoder, dessen Auflösung beispielsweise 1000 Inkremente pro Umdrehung ist, der Wert im 2052<sub>h</sub> 4000 ist.

## 2056h Limit Switch Tolerance Band

### Funktion

Gibt an, wie weit positive oder negative Endschalter überfahren werden dürfen, bis die Steuerung einen Fehler auslöst.

Dieses Toleranzband ist beispielsweise erforderlich, um Referenzfahrten - bei denen Endschalter betätigt werden können - fehlerfrei abschließen zu können.

## Objektbeschreibung

---

Index	2056 <sub>h</sub>
Objektname	Limit Switch Tolerance Band
Object Code	VARIABLE
Datentyp	UNSIGNED32
Speicherbar	ja, Kategorie: Applikation
Zugriff	lesen/schreiben
PDO-Mapping	TX-PDO
Zulässige Werte	
Vorgabewert	000001F4 <sub>h</sub>
Firmware Version	FIR-v1426
Änderungshistorie	

---

## 2057h Clock Direction Multiplier

### Funktion

Mit diesem Wert wird der Takt-Zählwert im Takt-/Richtungsmodus multipliziert, bevor er weiterverarbeitet wird.

### Objektbeschreibung

---

Index	2057 <sub>h</sub>
Objektname	Clock Direction Multiplier
Object Code	VARIABLE
Datentyp	INTEGER32
Speicherbar	ja, Kategorie: Applikation
Zugriff	lesen/schreiben
PDO-Mapping	nein
Zulässige Werte	
Vorgabewert	00000080 <sub>h</sub>
Firmware Version	FIR-v1426
Änderungshistorie	

---

## 2058h Clock Direction Divider

### Funktion

Durch diesen Wert wird der Takt-Zählwert im Takt-/Richtungsmodus dividiert, bevor er weiterverarbeitet wird.

### Objektbeschreibung

---

Index	2058 <sub>h</sub>
Objektname	Clock Direction Divider
Object Code	VARIABLE
Datentyp	INTEGER32
Speicherbar	ja, Kategorie: Applikation
Zugriff	lesen/schreiben
PDO-Mapping	nein
Zulässige Werte	
Vorgabewert	00000001 <sub>h</sub>
Firmware Version	FIR-v1426
Änderungshistorie	

---

## 2059h Encoder Configuration

### Funktion

Mit diesem Objekt kann die Versorgungsspannung und der Typ des Encoders umgeschaltet werden.

## Objektbeschreibung

Index	2059 <sub>h</sub>
Objektname	Encoder Configuration
Object Code	VARIABLE
Datentyp	UNSIGNED32
Speicherbar	ja, Kategorie: Tuning
Zugriff	lesen/schreiben
PDO-Mapping	nein
Zulässige Werte	
Vorgabewert	00000000 <sub>h</sub>
Firmware Version	FIR-v1426
Änderungshistorie	Firmware Version FIR-v1614: Eintrag "Speicherbar" geändert von "ja, Kategorie: Applikation" auf "ja, Kategorie: Tuning".

## Beschreibung

31	30	29	28	27	26	25	24	23	22	21	20	19	18	17	16
15	14	13	12	11	10	9	8	7	6	5	4	3	2	1	0
														TYPE	

### TYPE

Legt den Typ des Encoders fest. Das Bit muss den Wert "0" bei einem differentiellen Encoder haben. Für einen single-ended Encoder muss das Bit auf "1" gesetzt werden.

## 205Ah Encoder Boot Value

### Funktion



#### Tipp

Dieses Objekt hat nur bei Verwendung eines Absolut-Encoders eine Funktion. Wird kein Absolut-Encoder verwendet, ist der Wert immer 0.

Aus diesem Objekt kann die initiale Encoderposition beim Einschalten der Steuerung (in **benutzerdefinierten Einheiten**) ausgelesen werden.

## Objektbeschreibung

Index	205A <sub>h</sub>
Objektname	Encoder Boot Value
Object Code	VARIABLE
Datentyp	UNSIGNED32
Speicherbar	nein
Zugriff	nur lesen
PDO-Mapping	nein

---

Zulässige Werte	
Vorgabewert	00000000 <sub>h</sub>
Firmware Version	FIR-v1446
Änderungshistorie	Firmware Version FIR-v1512: Tabellen-Eintrag "Zugriff" bei Subindex 00 geändert von "lesen/schreiben" auf "nur lesen".

---

## 205Bh Clock Direction Or Clockwise/Counter Clockwise Mode

### Funktion

Mit diesem Objekt lässt sich der Takt-Richtungs-Modus (Wert = "0") auf den Rechts-/Linkslauf-Modus (Wert = "1") umschalten.

### Objektbeschreibung

---

Index	205B <sub>h</sub>
Objektname	Clock Direction Or Clockwise/Counter Clockwise Mode
Object Code	VARIABLE
Datentyp	UNSIGNED32
Speicherbar	ja, Kategorie: Applikation
Zugriff	lesen/schreiben
PDO-Mapping	nein
Zulässige Werte	
Vorgabewert	00000000 <sub>h</sub>
Firmware Version	FIR-v1504
Änderungshistorie	

---

## 2060h Compensate Polepair Count

### Funktion

Ermöglicht, motorunabhängig Fahrsätze zu beauftragen.

### Objektbeschreibung

---

Index	2060 <sub>h</sub>
Objektname	Compensate Polepair Count
Object Code	VARIABLE
Datentyp	UNSIGNED32
Speicherbar	ja, Kategorie: Applikation
Zugriff	lesen/schreiben
PDO-Mapping	nein
Zulässige Werte	
Vorgabewert	00000001 <sub>h</sub>
Firmware Version	FIR-v1426
Änderungshistorie	

---



## Beschreibung

Wird dieser Eintrag auf 1 gesetzt, wird die Polpaarzahl automatisch bei allen Geschwindigkeits-, Beschleunigungs- und Jerk-Parametern eingerechnet.

Ist der Wert 0, geht die **Polpaarzahl**, wie bei herkömmlichen Schrittmotorsteuerungen, in die Vorgabewerte mit ein und muss bei einem Motorwechsel berücksichtigt werden.

## 2061h Velocity Numerator

### Funktion

Beinhaltet den Zähler, der zum Umrechnen von benutzerdefinierten Geschwindigkeitswerten in die internen Umdrehungen/Sekunde verwendet wird. Siehe Kapitel **Benutzerdefinierte Einheiten**.

### Objektbeschreibung

---

Index	2061 <sub>h</sub>
Objektname	Velocity Numerator
Object Code	VARIABLE
Datentyp	UNSIGNED32
Speicherbar	ja, Kategorie: Applikation
Zugriff	lesen/schreiben
PDO-Mapping	nein
Zulässige Werte	
Vorgabewert	00000001 <sub>h</sub>
Firmware Version	FIR-v1426
Änderungshistorie	

---

## 2062h Velocity Denominator

### Funktion

Beinhaltet den Nenner, der zum Umrechnen von benutzerdefinierten Geschwindigkeitswerten in die internen Umdrehungen/Sekunde verwendet wird. Siehe Kapitel **Benutzerdefinierte Einheiten**.

### Objektbeschreibung

---

Index	2062 <sub>h</sub>
Objektname	Velocity Denominator
Object Code	VARIABLE
Datentyp	UNSIGNED32
Speicherbar	ja, Kategorie: Applikation
Zugriff	lesen/schreiben
PDO-Mapping	nein
Zulässige Werte	
Vorgabewert	0000003C <sub>h</sub>
Firmware Version	FIR-v1426
Änderungshistorie	

---

## 2063h Acceleration Numerator

### Funktion

Beinhaltet den Zähler, der zum Umrechnen von benutzerdefinierten Beschleunigungswerten in die internen Umdrehungen/Sekunde<sup>2</sup> verwendet wird. Siehe Kapitel **Benutzerdefinierte Einheiten**.

### Objektbeschreibung

---

Index	2063 <sub>h</sub>
Objektname	Acceleration Numerator
Object Code	VARIABLE
Datentyp	UNSIGNED32
Speicherbar	ja, Kategorie: Applikation
Zugriff	lesen/schreiben
PDO-Mapping	nein
Zulässige Werte	
Vorgabewert	00000001 <sub>h</sub>
Firmware Version	FIR-v1426
Änderungshistorie	

---

## 2064h Acceleration Denominator

### Funktion

Beinhaltet den Nenner, der zum Umrechnen von benutzerdefinierten Beschleunigungswerten in die internen Umdrehungen/Sekunde<sup>2</sup> verwendet wird. Siehe Kapitel **Benutzerdefinierte Einheiten**.

### Objektbeschreibung

---

Index	2064 <sub>h</sub>
Objektname	Acceleration Denominator
Object Code	VARIABLE
Datentyp	UNSIGNED32
Speicherbar	ja, Kategorie: Applikation
Zugriff	lesen/schreiben
PDO-Mapping	nein
Zulässige Werte	
Vorgabewert	0000003C <sub>h</sub>
Firmware Version	FIR-v1426
Änderungshistorie	

---

## 2065h Jerk Numerator

### Funktion

Beinhaltet den Zähler, der zum Umrechnen von benutzerdefinierten Ruckwerten in die internen Umdrehungen/Sekunde<sup>3</sup> verwendet wird. Siehe Kapitel **Benutzerdefinierte Einheiten**.

## Objektbeschreibung

---

Index	2065 <sub>h</sub>
Objektname	Jerk Numerator
Object Code	VARIABLE
Datentyp	UNSIGNED32
Speicherbar	ja, Kategorie: Applikation
Zugriff	lesen/schreiben
PDO-Mapping	nein
Zulässige Werte	
Vorgabewert	00000001 <sub>h</sub>
Firmware Version	FIR-v1426
Änderungshistorie	

---

## 2066h Jerk Denominator

### Funktion

Beinhaltet den Nenner, der zum Umrechnen von benutzerdefinierten Rückwerten in die internen Umdrehungen/Sekunde<sup>3</sup> verwendet wird. Siehe Kapitel **Benutzerdefinierte Einheiten**.

### Objektbeschreibung

---

Index	2066 <sub>h</sub>
Objektname	Jerk Denominator
Object Code	VARIABLE
Datentyp	UNSIGNED32
Speicherbar	ja, Kategorie: Applikation
Zugriff	lesen/schreiben
PDO-Mapping	nein
Zulässige Werte	
Vorgabewert	0000003C <sub>h</sub>
Firmware Version	FIR-v1426
Änderungshistorie	

---

## 2084h Bootup Delay

### Funktion

Definiert den Zeitraum zwischen Anlegen der Versorgungsspannung an die Steuerung und der Funktionsbereitschaft der Steuerung in Millisekunden.

### Objektbeschreibung

---

Index	2084 <sub>h</sub>
Objektname	Bootup Delay
Object Code	VARIABLE
Datentyp	UNSIGNED32

---

Speicherbar	ja, Kategorie: Applikation
Zugriff	lesen/schreiben
PDO-Mapping	nein
Zulässige Werte	
Vorgabewert	00000000 <sub>h</sub>
Firmware Version	FIR-v1426
Änderungshistorie	

## 2101h Fieldbus Module Availability

### Funktion

Zeigt die verfügbaren Feldbusse an.

### Objektbeschreibung

Index	2101 <sub>h</sub>
Objektname	Fieldbus Module Availability
Object Code	VARIABLE
Datentyp	UNSIGNED32
Speicherbar	nein
Zugriff	nur lesen
PDO-Mapping	nein
Zulässige Werte	
Vorgabewert	00000008 <sub>h</sub>
Firmware Version	FIR-v1426
Änderungshistorie	Firmware Version FIR-v1626: Eintrag "Object Name" geändert von "Fieldbus Module" auf "Fieldbus Module Availability".

### Beschreibung

Die Bits 0 bis 15 zeigen die physikalische Schnittstelle an, die Bits 16 bis 31 das benutzte Protokoll (falls notwendig).

31	30	29	28	27	26	25	24	23	22	21	20	19	18	17	16
													E-IP	MTCP	MRTU
15	14	13	12	11	10	9	8	7	6	5	4	3	2	1	0
									SPI	E-CAT	E-NET	CAN	RS232	RS485	USB

#### USB

Wert = "1": Der Feldbus USB ist verfügbar.

#### RS-485

Wert = "1": Eine RS-485 Schnittstelle ist verfügbar.

#### RS-232

Wert = "1": Eine RS-232 Schnittstelle ist verfügbar.

#### **CAN**

Wert = "1": Der Feldbus CANopen ist verfügbar.

#### **E-NET**

Wert = "1": Eine Ethernet Schnittstelle ist verfügbar.

#### **E-CAT**

Wert = "1": Eine EtherCAT Schnittstelle ist verfügbar.

#### **SPI**

Wert = "1": Eine SPI Schnittstelle ist verfügbar.

#### **MRTU**

Wert = "1": Das benutzte Protokoll ist Modbus RTU.

#### **MTCP**

Wert = "1": Das benutzte Protokoll ist Modbus TCP

#### **E-IP**

Wert = "1": Das benutzte Protokoll ist EtherNet/IP

## 2102h Fieldbus Module Control

### Funktion

Mit diesem Objekt können bestimmte Feldbusse (physikalischen Schnittstellen und Protokolle) aktiviert/deaktiviert werden.

### Objektbeschreibung

---

Index	2102 <sub>h</sub>
Objektname	Fieldbus Module Control
Object Code	VARIABLE
Datentyp	UNSIGNED32
Speicherbar	ja, Kategorie: Kommunikation
Zugriff	lesen/schreiben
PDO-Mapping	nein
Zulässige Werte	
Vorgabewert	00000008 <sub>h</sub>
Firmware Version	FIR-v1540
Änderungshistorie	Firmware Version FIR-v1626: Eintrag "Speicherbar" geändert von "ja, Kategorie: Applikation" auf "ja, Kategorie: Kommunikation".

---

### Beschreibung

Im Objekt **2103<sub>h</sub>:1<sub>h</sub>** werden alle physikalischen Schnittstellen/Protokolle angezeigt, welche aktiviert/deaktiviert werden können. Diese können in diesem Objekt (2102<sub>h</sub>) geschaltet werden. Der gegenwärtige Status der aktivierten Feldbusse steht im Objekt **2103<sub>h</sub>:2<sub>h</sub>**.

Dabei gilt die folgende Verteilung der Bits:

31	30	29	28	27	26	25	24	23	22	21	20	19	18	17	16
													E-IP	MTCP	MRTU
15	14	13	12	11	10	9	8	7	6	5	4	3	2	1	0
									SPI	E-CAT	E-NET	CAN	RS232	RS485	USB

### USB

USB Schnittstelle

### RS-485

RS-485 Schnittstelle

### RS-232

RS-232 Schnittstelle

### CAN

CANopen Schnittstelle

### E-NET

EtherNET Schnittstelle

### E-CAT

EtherCAT Schnittstelle

### SPI

SPI Schnittstelle

### MRTU

Modbus RTU Protokoll

### MTCP

Modbus TCP Protokoll

### E-IP

EtherNet/IP Protokoll

## 2103h Fieldbus Module Status

### Funktion

Zeigt die aktiven Feldbusse an.

### Objektbeschreibung

Index	2103 <sub>h</sub>
Objektname	Fieldbus Module Status
Object Code	ARRAY
Datentyp	UNSIGNED32
Speicherbar	nein
Zugriff	nur lesen
PDO-Mapping	nein
Zulässige Werte	
Vorgabewert	

Firmware Version                      FIR-v1540  
Änderungshistorie

---

## Wertebeschreibung

Subindex	00 <sub>h</sub>
Name	Highest Sub-index Supported
Datentyp	UNSIGNED8
Zugriff	nur lesen
PDO-Mapping	nein
Zulässige Werte	
Vorgabewert	02 <sub>h</sub>

Subindex	01 <sub>h</sub>
Name	Fieldbus Module Disable Mask
Datentyp	UNSIGNED32
Zugriff	nur lesen
PDO-Mapping	nein
Zulässige Werte	
Vorgabewert	00000000 <sub>h</sub>

Subindex	02 <sub>h</sub>
Name	Fieldbus Module Enabled
Datentyp	UNSIGNED32
Zugriff	nur lesen
PDO-Mapping	nein
Zulässige Werte	
Vorgabewert	00000008 <sub>h</sub>

## Beschreibung

Subindex 1 (Fieldbus Module Disable Mask): Im diesem Subindex werden alle physikalischen Schnittstellen und Protokolle angezeigt, welche aktiviert oder deaktiviert werden können. Ein Wert "1" bedeutet, dass dieser Feldbus deaktivierbar ist.

Subindex 2 (Fieldbus Module Enabled): Dieser Subindex zeigt alle zur Zeit aktivierten physikalischen Schnittstellen und Protokolle an. Der Wert "1" bedeutet, dass der Feldbus aktiv ist.

Für Subindex 1 und 2 gilt folgende Verteilung der Bits:

31	30	29	28	27	26	25	24	23	22	21	20	19	18	17	16
													E-IP	MTCP	MRTU
15	14	13	12	11	10	9	8	7	6	5	4	3	2	1	0
									SPI	E-CAT	E-NET	CAN	RS232	RS485	USB

### USB

USB Schnittstelle

**RS-485**

RS-485 Schnittstelle

**RS-232**

RS-232 Schnittstelle

**CAN**

CANopen Schnittstelle

**E-NET**

EtherNET Schnittstelle

**E-CAT**

EtherCAT Schnittstelle

**SPI**

SPI Schnittstelle

**MRTU**

Modbus RTU Protokoll

**MTCP**

Modbus TCP Protokoll

**E-IP**

EtherNet/IP Protokoll

## 2300h NanoJ Control

### Funktion

Steuert die Ausführung eines NanoJ-Programms.

### Objektbeschreibung

---

Index	2300 <sub>h</sub>
Objektnamen	NanoJ Control
Object Code	VARIABLE
Datentyp	UNSIGNED32
Speicherbar	ja, Kategorie: Applikation
Zugriff	lesen/schreiben
PDO-Mapping	RX-PDO
Zulässige Werte	
Vorgabewert	00000000 <sub>h</sub>
Firmware Version	FIR-v1426
Änderungshistorie	Firmware Version FIR-v1436: Eintrag "Object Name" geändert von "VMM Control" auf "NanoJ Control".

---



## Beschreibung

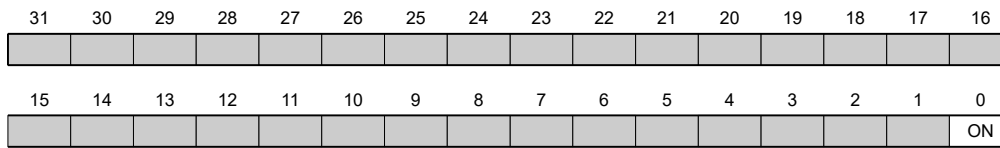

### ON

Schaltet das NanoJ-Programm ein (Wert = "1") oder aus (Wert = "0").

Bei einer steigenden Flanke in Bit 0 wird das Programm zuvor neu geladen und der Variablenbereich zurückgesetzt.



### Hinweis

Das Starten des NanoJ Programms kann bis zu 200ms dauern.

## 2301h NanoJ Status

### Funktion

Zeigt den Betriebszustand des Benutzerprogramms an.

### Objektbeschreibung

Index	2301 <sub>h</sub>
Objektname	NanoJ Status
Object Code	VARIABLE
Datentyp	UNSIGNED32
Speicherbar	nein
Zugriff	nur lesen
PDO-Mapping	TX-PDO
Zulässige Werte	
Vorgabewert	00000000 <sub>h</sub>
Firmware Version	FIR-v1426
Änderungshistorie	Firmware Version FIR-v1436: Eintrag "Object Name" geändert von "VMM Status" auf "NanoJ Status".

## Beschreibung

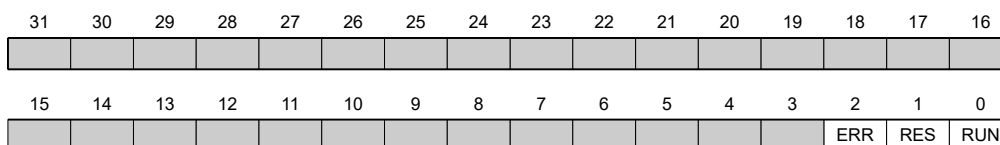

### RUN

Wert = "0": Programm ist angehalten, Wert = "1": NanoJ-Programm läuft .

## RES

Reserviert.

## ERR

Programm wurde mit Fehler beendet. Fehlerursache kann aus dem Objekt **2302<sub>h</sub>** ausgelesen werden.

## 2302h NanoJ Error Code

### Funktion

Zeigt an, welcher Fehler bei der Ausführung des Benutzerprogramms aufgetreten ist.

### Objektbeschreibung

Index	2302 <sub>h</sub>
Objektname	NanoJ Error Code
Object Code	VARIABLE
Datentyp	UNSIGNED32
Speicherbar	nein
Zugriff	nur lesen
PDO-Mapping	TX-PDO
Zulässige Werte	
Vorgabewert	00000000 <sub>h</sub>
Firmware Version	FIR-v1426
Änderungshistorie	Firmware Version FIR-v1436: Eintrag "Object Name" geändert von "VMM Error Code" auf "NanoJ Error Code".

### Beschreibung

Fehlercodes bei Programmausführung:

Nummer	Beschreibung
0000 <sub>h</sub>	Kein Fehler
0001 <sub>h</sub>	Firmware unterstützt verwendete Funktion (noch) nicht
0002 <sub>h</sub>	Nicht oder falsch initialisierter Pointer
0003 <sub>h</sub>	Unerlaubter Zugriff auf System-Ressource
0004 <sub>h</sub>	Hardfault (interner Fehler)
0005 <sub>h</sub>	Code wird zu lange ohne yield() oder sleep() ausgeführt
0006 <sub>h</sub>	Unerlaubter Zugriff auf System-Ressource
0007 <sub>h</sub>	Zu viele Variablen auf dem Stack
0100 <sub>h</sub>	Ungültige NanoJ Programmdatei

Fehler bei dem Zugriff auf ein Objekt:

Nummer	Beschreibung
10xxxxyy <sub>h</sub>	Ungültiges Mapping in der NanoJ-Programmdatei: Der Wert in "xxxx" benennt den Index, der Wert in "yy" den Subindex des Objekts, das gemappt werden soll aber nicht gemappt werden kann.
1000 <sub>h</sub>	Zugriff auf ein nicht existierendes Objekt im Objektverzeichnis
1001 <sub>h</sub>	Schreibzugriff auf schreibgeschützten Eintrag im OD
1002 <sub>h</sub>	Interner Dateisystemfehler

Dateisystem Fehlercodes beim Laden des Benutzerprogramms:

Nummer	Beschreibung
10002 <sub>h</sub>	Interner Dateisystemfehler
10003 <sub>h</sub>	Speichermedium nicht bereit
10004 <sub>h</sub>	Datei nicht gefunden
10005 <sub>h</sub>	Ordner nicht gefunden
10006 <sub>h</sub>	Ungültiger Dateiname/Ordnername
10008 <sub>h</sub>	Zugriff auf Datei nicht möglich
10009 <sub>h</sub>	Datei/Verzeichnis Objekt ist ungültig
1000A <sub>h</sub>	Speichermedium ist schreibgeschützt
1000B <sub>h</sub>	Laufwerksnummer ist ungültig
1000C <sub>h</sub>	Arbeitsbereich des Laufwerks ist ungültig
1000D <sub>h</sub>	Kein gültiges Dateisystem auf dem Laufwerk
1000E <sub>h</sub>	Erstellung des Dateisystems ist fehlgeschlagen
1000F <sub>h</sub>	Zugriff innerhalb der geforderten Zeit nicht möglich
10010 <sub>h</sub>	Zugriff wurde zurückgewiesen

## 230Fh Uptime Seconds

### Funktion

Dieses Objekt enthält die Betriebsstunden seit dem letzten Start der Steuerung in Sekunden.



#### Hinweis

Dieses Objekt wird nicht gespeichert, die Zählung beginnt nach dem Einschalten wieder mit "0".

### Objektbeschreibung

Index	230F <sub>h</sub>
Objektname	Uptime Seconds
Object Code	VARIABLE
Datentyp	UNSIGNED32
Speicherbar	nein
Zugriff	nur lesen
PDO-Mapping	TX-PDO
Zulässige Werte	
Vorgabewert	00000000 <sub>h</sub>

Firmware Version	FIR-v1436
Änderungshistorie	

---

## 2310h NanoJ Input Data Selection

### Funktion

Beschreibt die Object Dictionary-Einträge, die in das Input PDO-Mapping des NanoJ-Programms kopiert werden.

### Objektbeschreibung

Index	2310 <sub>h</sub>
Objektnamen	NanoJ Input Data Selection
Object Code	ARRAY
Datentyp	UNSIGNED32
Speicherbar	nein
Zugriff	lesen/schreiben
PDO-Mapping	nein
Zulässige Werte	
Vorgabewert	
Firmware Version	FIR-v1650-B472161
Änderungshistorie	<p>Firmware Version FIR-v1436: Eintrag "Object Name" geändert von "VMM Input Data Selection" auf "NanoJ Input Data Selection".</p> <p>Firmware Version FIR-v1650-B472161: Eintrag "Speicherbar" geändert von "ja, Kategorie: Applikation" auf "nein".</p> <p>Firmware Version FIR-v1650-B472161: Tabellen-Eintrag "Zugriff" bei Subindex 00 geändert von "lesen/schreiben" auf "nur lesen".</p> <p>Firmware Version FIR-v1650-B472161: Tabellen-Eintrag "Zugriff" bei Subindex 01 geändert von "lesen/schreiben" auf "nur lesen".</p>

---

### Wertebeschreibung

Subindex	00 <sub>h</sub>
Name	Highest Sub-index Supported
Datentyp	UNSIGNED8
Zugriff	nur lesen
PDO-Mapping	nein
Zulässige Werte	
Vorgabewert	10 <sub>h</sub>

---

Subindex	01 <sub>h</sub> - 10 <sub>h</sub>
Name	Mapping #1 - #16
Datentyp	UNSIGNED32
Zugriff	nur lesen
PDO-Mapping	nein

Zulässige Werte  
Vorgabewert 00000000<sub>h</sub>

---

## Beschreibung

Jeder Subindex (1-16) beschreibt jeweils ein gemapptes Objekt.

Ein Mapping-Eintrag besteht aus vier Bytes, die sich nach folgender Grafik zusammen setzen.

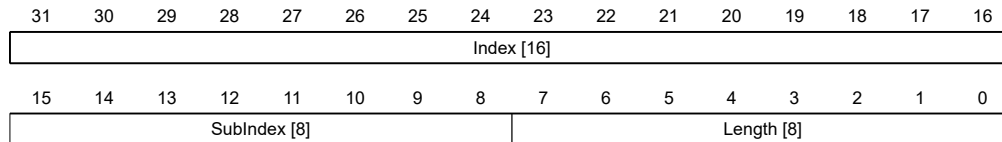

### Index [16]

Darin ist der Index des zu mappenden Objektes enthalten

### Subindex [8]

Darin ist der Subindex des zu mappenden Objektes enthalten

### Length [8]

Darin ist die Länge des zu mappenden Objektes in der Einheit Bit enthalten.

## 2320h NanoJ Output Data Selection

### Funktion

Beschreibt die Object Dictionary-Einträge, die in das Output PDO-Mapping des *NanoJ-Programms* kopiert werden, nachdem es ausgeführt worden ist.

### Objektbeschreibung

Index	2320 <sub>h</sub>
Objektnamen	NanoJ Output Data Selection
Object Code	ARRAY
Datentyp	UNSIGNED32
Speicherbar	nein
Zugriff	lesen/schreiben
PDO-Mapping	nein
Zulässige Werte	
Vorgabewert	
Firmware Version	FIR-v1650-B472161
Änderungshistorie	<p>Firmware Version FIR-v1436: Eintrag "Object Name" geändert von "VMM Output Data Selection" auf "NanoJ Output Data Selection".</p> <p>Firmware Version FIR-v1650-B472161: Eintrag "Speicherbar" geändert von "ja, Kategorie: Applikation" auf "nein".</p> <p>Firmware Version FIR-v1650-B472161: Tabellen-Eintrag "Zugriff" bei Subindex 00 geändert von "lesen/schreiben" auf "nur lesen".</p> <p>Firmware Version FIR-v1650-B472161: Tabellen-Eintrag "Zugriff" bei Subindex 01 geändert von "lesen/schreiben" auf "nur lesen".</p>

## Wertebeschreibung

Subindex	00 <sub>h</sub>
Name	Highest Sub-index Supported
Datentyp	UNSIGNED8
Zugriff	nur lesen
PDO-Mapping	nein
Zulässige Werte	
Vorgabewert	10 <sub>h</sub>

Subindex	01 <sub>h</sub> - 10 <sub>h</sub>
Name	Mapping #1 - #16
Datentyp	UNSIGNED32
Zugriff	nur lesen
PDO-Mapping	nein
Zulässige Werte	
Vorgabewert	00000000 <sub>h</sub>

## Beschreibung

Jeder Subindex (1-16) beschreibt jeweils ein gemapptes Objekt.

Ein Mapping Eintrag besteht aus vier Byte welche sich nach nachfolgender Grafik zusammen setzen.

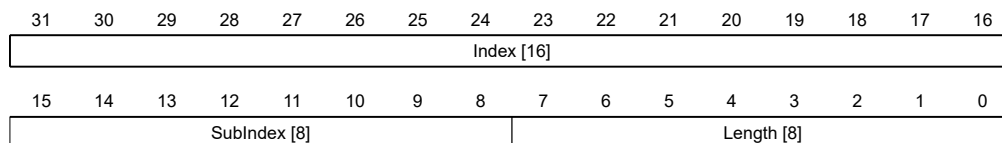

### Index [16]

Darin ist der Index des zu mappenden Objektes enthalten

### Subindex [8]

Darin ist der Subindex des zu mappenden Objektes enthalten

### Length [8]

Darin ist die Länge des zu mappenden Objektes in der Einheit Bit enthalten.

## 2330h NanoJ In/output Data Selection

### Funktion

Beschreibt die Object Dictionary-Einträge, die zunächst in das Input PDO-Mapping des NanoJ-Programms kopiert und nach dessen Ausführung wieder in das Output PDO-Mapping zurückkopiert werden.

### Objektbeschreibung

Index	2330 <sub>h</sub>
Objektname	NanoJ In/output Data Selection

Object Code	ARRAY
Datentyp	UNSIGNED32
Speicherbar	nein
Zugriff	lesen/schreiben
PDO-Mapping	nein
Zulässige Werte	
Vorgabewert	
Firmware Version	FIR-v1650-B472161
Änderungshistorie	<p>Firmware Version FIR-v1436: Eintrag "Object Name" geändert von "VMM In/output Data Selection" auf "NanoJ In/output Data Selection".</p> <p>Firmware Version FIR-v1650-B472161: Eintrag "Speicherbar" geändert von "ja, Kategorie: Applikation" auf "nein".</p> <p>Firmware Version FIR-v1650-B472161: Tabellen-Eintrag "Zugriff" bei Subindex 00 geändert von "lesen/schreiben" auf "nur lesen".</p> <p>Firmware Version FIR-v1650-B472161: Tabellen-Eintrag "Zugriff" bei Subindex 01 geändert von "lesen/schreiben" auf "nur lesen".</p>

## Wertebeschreibung

Subindex	00 <sub>h</sub>
Name	Highest Sub-index Supported
Datentyp	UNSIGNED8
Zugriff	nur lesen
PDO-Mapping	nein
Zulässige Werte	
Vorgabewert	10 <sub>h</sub>

Subindex	01 <sub>h</sub> - 10 <sub>h</sub>
Name	Mapping #1 - #16
Datentyp	UNSIGNED32
Zugriff	nur lesen
PDO-Mapping	nein
Zulässige Werte	
Vorgabewert	00000000 <sub>h</sub>

## Beschreibung

Jeder Subindex (1-16) beschreibt jeweils ein gemapptes Objekt.

Ein Mapping-Eintrag besteht aus vier Bytes, die sich nach folgender Grafik zusammen setzen.

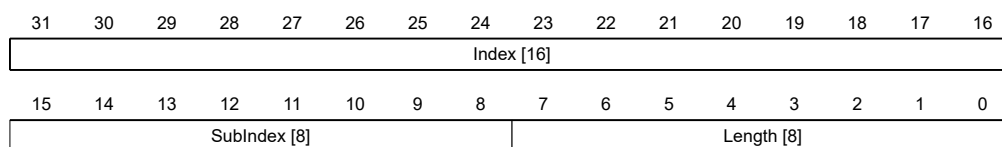

### Index [16]

Darin ist der Index des zu mappenden Objektes enthalten

### Subindex [8]

Darin ist der Subindex des zu mappenden Objektes enthalten

### Length [8]

Darin ist die Länge des zu mappenden Objektes in der Einheit Bit enthalten.

## 2400h NanoJ Inputs

### Funktion

Hier befindet sich ein Array mit 32 32-Bit Integerwerten, das innerhalb der Firmware nicht verwendet wird und ausschließlich zur Kommunikation mit dem Benutzerprogramm über den Feldbus dient.

### Objektbeschreibung

Index	2400 <sub>h</sub>
Objektname	NanoJ Inputs
Object Code	ARRAY
Datentyp	INTEGER32
Speicherbar	nein
Firmware Version	FIR-v1426
Änderungshistorie	Die Anzahl der Einträge haben sich geändert von 2 auf 33 Firmware Version FIR-v1436: Eintrag "Object Name" geändert von "VMM Inputs" auf "NanoJ Inputs". Firmware Version FIR-v1436: Eintrag "Name" geändert von "VMM Input N#" auf "NanoJ Input N#".

### Wertebeschreibung

Subindex	00 <sub>h</sub>
Name	Highest Sub-index Supported
Datentyp	UNSIGNED8
Zugriff	nur lesen
PDO-Mapping	nein
Zulässige Werte	
Vorgabewert	20 <sub>h</sub>

Subindex	01 <sub>h</sub> - 20 <sub>h</sub>
Name	NanoJ Input #1 - #32
Datentyp	INTEGER32
Zugriff	lesen/schreiben
PDO-Mapping	RX-PDO
Zulässige Werte	
Vorgabewert	00000000 <sub>h</sub>



## Beschreibung

Hier können dem *NanoJ-Programm* z. B. Vorgabewerte übergeben werden.

## 2410h NanoJ Init Parameters

### Funktion

Dieses Objekt funktioniert identisch dem Objekt **2400<sub>h</sub>** mit dem Unterschied, dass dieses Objekt gespeichert werden kann.

### Objektbeschreibung

Index	2410 <sub>h</sub>
Objektname	NanoJ Init Parameters
Object Code	ARRAY
Datentyp	INTEGER32
Speicherbar	ja, Kategorie: Applikation
Zugriff	nur lesen
PDO-Mapping	nein
Zulässige Werte	
Vorgabewert	
Firmware Version	FIR-v1450
Änderungshistorie	Firmware Version FIR-v1450: Eintrag "Data type" geändert von "INTEGER32" auf "UNSIGNED8".

### Wertebeschreibung

Subindex	00 <sub>h</sub>
Name	Highest Sub-index Supported
Datentyp	UNSIGNED8
Zugriff	nur lesen
PDO-Mapping	nein
Zulässige Werte	
Vorgabewert	20 <sub>h</sub>

Subindex	01 <sub>h</sub> - 20 <sub>h</sub>
Name	NanoJ Init Parameter #1 - #32
Datentyp	INTEGER32
Zugriff	lesen/schreiben
PDO-Mapping	RX-PDO
Zulässige Werte	
Vorgabewert	00000000 <sub>h</sub>

## 2500h NanoJ Outputs

### Funktion

Hier befindet sich ein Array mit 32 32-Bit Integerwerten, das innerhalb der Firmware nicht verwendet wird und ausschließlich zur Kommunikation mit dem Benutzerprogramm über den Feldbus dient.

### Objektbeschreibung

Index	2500 <sub>h</sub>
Objektname	NanoJ Outputs
Object Code	ARRAY
Datentyp	INTEGER32
Speicherbar	nein
Firmware Version	FIR-v1426
Änderungshistorie	Firmware Version FIR-v1436: Eintrag "Object Name" geändert von "VMM Outputs" auf "NanoJ Outputs".  Firmware Version FIR-v1436: Eintrag "Name" geändert von "VMM Output N#" auf "NanoJ Output N#".

### Wertebeschreibung

Subindex	00 <sub>h</sub>
Name	Highest Sub-index Supported
Datentyp	UNSIGNED8
Zugriff	nur lesen
PDO-Mapping	nein
Zulässige Werte	
Vorgabewert	20 <sub>h</sub>

Subindex	01 <sub>h</sub> - 20 <sub>h</sub>
Name	NanoJ Output #1 - #32
Datentyp	INTEGER32
Zugriff	lesen/schreiben
PDO-Mapping	TX-PDO
Zulässige Werte	
Vorgabewert	00000000 <sub>h</sub>

### Beschreibung

Hier kann das *NanoJ-Programm* Ergebnisse ablegen, die dann über den Feldbus ausgelesen werden können.

## 2600h NanoJ Debug Output

### Funktion

Dieses Objekt enthält Debug-Ausgaben eines Benutzerprogramms.

### Objektbeschreibung

Index	2600 <sub>h</sub>
Objektname	NanoJ Debug Output
Object Code	ARRAY
Datentyp	UNSIGNED8
Speicherbar	nein
Firmware Version	FIR-v1426
Änderungshistorie	Firmware Version FIR-v1436: Eintrag "Object Name" geändert von "VMM Debug Output" auf "NanoJ Debug Output".

### Wertebeschreibung

Subindex	00 <sub>h</sub>
Name	Highest Sub-index Supported
Datentyp	UNSIGNED8
Zugriff	lesen/schreiben
PDO-Mapping	nein
Zulässige Werte	
Vorgabewert	00 <sub>h</sub>

Subindex	01 <sub>h</sub> - 40 <sub>h</sub>
Name	Value #1 - #64
Datentyp	UNSIGNED8
Zugriff	nur lesen
PDO-Mapping	nein
Zulässige Werte	
Vorgabewert	00 <sub>h</sub>

### Beschreibung

Hier legt das NanoJ-Programm die Debug-Ausgaben ab, welche mit der Funktion `VmmDebugOutputString()`, `VmmDebugOutputInt()` und dergleichen aufgerufen wurden.

## 2700h User Storage Area

### Funktion

Mit diesem Objekt können vom NanoJ Programm bis zu 8 16Bit Werte dauerhaft abgespeichert werden. Diese sind auch nach einem Neustart der Steuerung wieder verfügbar.

Wenn Subindex 1 auf den Wert "1" gesetzt wird, werden die Daten abgespeichert und beim Neustart immer wieder geladen.

## Objektbeschreibung

Index	2700 <sub>h</sub>
Objektname	User Storage Area
Object Code	RECORD
Datentyp	USER_STORAGE_AREA
Speicherbar	nein
Firmware Version	FIR-v1426
Änderungshistorie	<p>Firmware Version FIR-v1426: Die Anzahl der Einträge haben sich geändert von 22 auf 10.</p> <p>Firmware Version FIR-v1446: Eintrag "Name" geändert von "Storage Control Word" auf "Highest Sub-index Supported".</p> <p>Firmware Version FIR-v1446: Tabellen-Eintrag "Zugriff" bei Subindex 00 geändert von "lesen/schreiben" auf "nur lesen".</p>

## Wertebeschreibung

Subindex	00 <sub>h</sub>
Name	Highest Sub-index Supported
Datentyp	UNSIGNED8
Zugriff	nur lesen
PDO-Mapping	nein
Zulässige Werte	
Vorgabewert	09 <sub>h</sub>
Subindex	01 <sub>h</sub>
Name	Storage Control Word
Datentyp	UNSIGNED8
Zugriff	lesen/schreiben
PDO-Mapping	nein
Zulässige Werte	
Vorgabewert	00 <sub>h</sub>
Subindex	02 <sub>h</sub>
Name	Storage #1
Datentyp	UNSIGNED16
Zugriff	lesen/schreiben
PDO-Mapping	nein
Zulässige Werte	
Vorgabewert	0000 <sub>h</sub>

---

Subindex	03 <sub>h</sub>
Name	Storage #2
Datentyp	UNSIGNED16
Zugriff	lesen/schreiben
PDO-Mapping	nein
Zulässige Werte	
Vorgabewert	0000 <sub>h</sub>

---

---

Subindex	04 <sub>h</sub>
Name	Storage #3
Datentyp	UNSIGNED16
Zugriff	lesen/schreiben
PDO-Mapping	nein
Zulässige Werte	
Vorgabewert	0000 <sub>h</sub>

---

---

Subindex	05 <sub>h</sub>
Name	Storage #4
Datentyp	UNSIGNED16
Zugriff	lesen/schreiben
PDO-Mapping	nein
Zulässige Werte	
Vorgabewert	0000 <sub>h</sub>

---

---

Subindex	06 <sub>h</sub>
Name	Storage #5
Datentyp	UNSIGNED16
Zugriff	lesen/schreiben
PDO-Mapping	nein
Zulässige Werte	
Vorgabewert	0000 <sub>h</sub>

---

---

Subindex	07 <sub>h</sub>
Name	Storage #6
Datentyp	UNSIGNED16
Zugriff	lesen/schreiben
PDO-Mapping	nein
Zulässige Werte	
Vorgabewert	0000 <sub>h</sub>

---

---

Subindex	08 <sub>h</sub>
Name	Storage #7
Datentyp	UNSIGNED16

---

Zugriff	lesen/schreiben
PDO-Mapping	nein
Zulässige Werte	
Vorgabewert	0000 <sub>h</sub>

Subindex	09 <sub>h</sub>
Name	Storage #8
Datentyp	UNSIGNED16
Zugriff	lesen/schreiben
PDO-Mapping	nein
Zulässige Werte	
Vorgabewert	0000 <sub>h</sub>

## 2701h Customer Storage Area

### Funktion

In dieses Objekt können Daten abgelegt und gespeichert werden.

### Objektbeschreibung

Index	2701 <sub>h</sub>
Objektname	Customer Storage Area
Object Code	ARRAY
Datentyp	UNSIGNED32
Speicherbar	ja, Kategorie: Benutzer
Zugriff	nur lesen
PDO-Mapping	nein
Zulässige Werte	
Vorgabewert	
Firmware Version	FIR-v1540
Änderungshistorie	Firmware Version FIR-v1540: Eintrag "Data type" geändert von "UNSIGNED32" auf "UNSIGNED8".

### Wertebeschreibung

Subindex	00 <sub>h</sub>
Name	Highest Sub-index Supported
Datentyp	UNSIGNED8
Zugriff	nur lesen
PDO-Mapping	nein
Zulässige Werte	
Vorgabewert	FE <sub>h</sub>

Subindex	01 <sub>h</sub> - FE <sub>h</sub>
----------	-----------------------------------

Name	Storage #1 - #254
Datentyp	UNSIGNED32
Zugriff	lesen/schreiben
PDO-Mapping	nein
Zulässige Werte	
Vorgabewert	00000000 <sub>h</sub>

## 2800h Bootloader And Reboot Settings

### Funktion

Mit diesem Objekt lässt sich ein Reboot der Firmware auslösen und das Kurzschließen der Motorwicklungen im Bootloader-Modus aus- und einschalten.

### Objektbeschreibung

Index	2800 <sub>h</sub>
Objektnamen	Bootloader And Reboot Settings
Object Code	ARRAY
Datentyp	UNSIGNED32
Speicherbar	ja, Kategorie: Applikation
Zugriff	nur lesen
PDO-Mapping	nein
Zulässige Werte	
Vorgabewert	
Firmware Version	FIR-v1540
Änderungshistorie	

### Wertebeschreibung

Subindex	00 <sub>h</sub>
Name	Highest Sub-index Supported
Datentyp	UNSIGNED8
Zugriff	nur lesen
PDO-Mapping	nein
Zulässige Werte	
Vorgabewert	03 <sub>h</sub>

Subindex	01 <sub>h</sub>
Name	Reboot Command
Datentyp	UNSIGNED32
Zugriff	lesen/schreiben
PDO-Mapping	nein
Zulässige Werte	
Vorgabewert	00000000 <sub>h</sub>

Subindex	02 <sub>h</sub>
Name	Reboot Delay Time In Ms
Datentyp	UNSIGNED32
Zugriff	lesen/schreiben
PDO-Mapping	nein
Zulässige Werte	
Vorgabewert	00000000 <sub>h</sub>

Subindex	03 <sub>h</sub>
Name	Bootloader HW Config
Datentyp	UNSIGNED32
Zugriff	lesen/schreiben
PDO-Mapping	nein
Zulässige Werte	
Vorgabewert	00000000 <sub>h</sub>

## Beschreibung

Die Subindizes haben folgende Funktion:

- 01<sub>h</sub>: Wird hier der Wert 746F6F62<sub>h</sub> eingetragen, wird die Firmware rebootet.
- 02<sub>h</sub>: Zeit in Millisekunden: verzögert den Reboot der Firmware um die jeweilige Zeit.
- 03<sub>h</sub>: mit dem Bit 0 kann das Kurzschließen der Motorwicklungen im Bootloader-Modus aus- und eingeschaltet werden:
  - Bit 0= 1 : Das Kurzschließen der Motorwicklungen im Bootloader-Modus wird ausgeschaltet.
  - Bit 0= 0 : Das Kurzschließen der Motorwicklungen im Bootloader-Modus wird eingeschaltet.

## 3202h Motor Drive Submode Select

### Funktion

Steuert die Reglerbetriebsart, wie z. B. die *Closed Loop/ Open Loop*-Umschaltung und ob der Velocity-Mode über den S-Regler simuliert wird oder mit einem echten V-Regler im *Closed Loop* arbeitet.

### Objektbeschreibung

Index	3202 <sub>h</sub>
Objektname	Motor Drive Submode Select
Object Code	VARIABLE
Datentyp	UNSIGNED32
Speicherbar	ja, Kategorie: Bewegung
Zugriff	lesen/schreiben
PDO-Mapping	RX-PDO
Zulässige Werte	
Vorgabewert	<ul style="list-style-type: none"> <li>• PD2-C4118X1404-E-08: 00000000<sub>h</sub></li> <li>• PD2-C4118L1804-E-08: 00000000<sub>h</sub></li> <li>• PD2-CB42M024040-E-08: 00000040<sub>h</sub></li> <li>• PD2-CB42C048040-E-08: 00000040<sub>h</sub></li> <li>• PD2-C411L18-E-65-08: 00000000<sub>h</sub></li> </ul>



	• PD2-CB42CD-E-65-08: 00000040 <sub>h</sub>
Firmware Version	FIR-v1426
Änderungshistorie	Firmware Version FIR-v1540: Eintrag "Saveable" geändert von "ja, Kategorie: Applikation" auf "ja, Kategorie: Fahrt".  Firmware Version FIR-v1540: Eintrag "Saveable" geändert von "ja, Kategorie: Fahrt" auf "ja, Kategorie: Bewegung".

## Beschreibung

31	30	29	28	27	26	25	24	23	22	21	20	19	18	17	16
15	14	13	12	11	10	9	8	7	6	5	4	3	2	1	0
									BLDC	Torque		CurRed	Brake	VoS	CL/OL

### CL/OL

Umschaltung zwischen *Open Loop* und *Closed Loop*

- Wert = "0": *Open Loop*
- Wert = "1": *Closed Loop*

### VoS

Wert = "1": V-Regler über eine S-Rampe simulieren: die Geschwindigkeitsmodi über kontinuierliche Positionsänderungen simulieren

### Brake

Wert = "1": Einschalten der automatischen Bremsensteuerung.

### CurRed (Current Reduction)

Wert = "1": Stromabsenkung im *Open Loop* aktiviert

### Torque

nur in den Betriebsmodi **Profile Torque** und **Cyclic Synchronous Torque** aktiv

Wert = "1": M-Regler ist aktiv, andernfalls ist ein V-Regler überlagert: in den Torque-Modi wird kein V-Regler zur Geschwindigkeitsbegrenzung verwendet, das Objekt **2032<sub>h</sub>** werden also ignoriert, **3210<sub>h</sub>:3** und **3210<sub>h</sub>:4** haben keinen Einfluss auf die Regelung.

### BLDC

Wert = "1": Motortyp "BLDC" (Bürstenloser Gleichstrommotor)

## 320Ah Motor Drive Sensor Display Open Loop

### Funktion

Damit kann die Quelle für die Objekte **6044<sub>h</sub>** und **6064<sub>h</sub>** im Modus *Open Loop* geändert werden.

### Objektbeschreibung

Index	320A <sub>h</sub>
Objektname	Motor Drive Sensor Display Open Loop
Object Code	ARRAY

Datentyp	INTEGER32
Speicherbar	ja, Kategorie: Applikation
Firmware Version	FIR-v1426
Änderungshistorie	

---

## Wertebeschreibung

Subindex	00 <sub>h</sub>
Name	Highest Sub-index Supported
Datentyp	UNSIGNED8
Zugriff	nur lesen
PDO-Mapping	nein
Zulässige Werte	
Vorgabewert	04 <sub>h</sub>

---

Subindex	01 <sub>h</sub>
Name	Commutation
Datentyp	INTEGER32
Zugriff	lesen/schreiben
PDO-Mapping	nein
Zulässige Werte	
Vorgabewert	00000000 <sub>h</sub>

---

Subindex	02 <sub>h</sub>
Name	Torque
Datentyp	INTEGER32
Zugriff	lesen/schreiben
PDO-Mapping	nein
Zulässige Werte	
Vorgabewert	00000000 <sub>h</sub>

---

Subindex	03 <sub>h</sub>
Name	Velocity
Datentyp	INTEGER32
Zugriff	lesen/schreiben
PDO-Mapping	nein
Zulässige Werte	
Vorgabewert	00000001 <sub>h</sub>

---

Subindex	04 <sub>h</sub>
Name	Position
Datentyp	INTEGER32
Zugriff	lesen/schreiben

PDO-Mapping	nein
Zulässige Werte	
Vorgabewert	00000001 <sub>h</sub>

## Beschreibung

Folgende Subindizes haben eine Funktion:

- 01<sub>h</sub>: Ungenutzt
- 02<sub>h</sub>: Ungenutzt
- 03<sub>h</sub>: Verändert die Quelle des Objekts **6044<sub>h</sub>**:
  - Wert = "-1": der intern berechnete Sollwert wird in das Objekt **6044<sub>h</sub>** eingetragen
  - Wert = "0": der Wert wird auf 0 gehalten
  - Wert = "1": der Encoder-Wert wird in das Objekt **6044<sub>h</sub>** eingetragen
- 04<sub>h</sub>: Verändert die Quelle des **6064<sub>h</sub>**:
  - Wert = "-1": der intern berechnete Sollwert wird in das Objekt **6064<sub>h</sub>** eingetragen
  - Wert = "0": der Wert wird auf 0 gehalten
  - Wert = "1": der Encoder-Wert wird in das Objekt **6064<sub>h</sub>** eingetragen

## 320Bh Motor Drive Sensor Display Closed Loop

### Funktion

Damit kann die Quelle für die Objekte **6044<sub>h</sub>** und **6064<sub>h</sub>** im Modus *Closed Loop* geändert werden.

### Objektbeschreibung

Index	320B <sub>h</sub>
Objektname	Motor Drive Sensor Display Closed Loop
Object Code	ARRAY
Datentyp	INTEGER32
Speicherbar	ja, Kategorie: Applikation
Firmware Version	FIR-v1426
Änderungshistorie	

### Wertebeschreibung

Subindex	00 <sub>h</sub>
Name	Highest Sub-index Supported
Datentyp	UNSIGNED8
Zugriff	nur lesen
PDO-Mapping	nein
Zulässige Werte	
Vorgabewert	04 <sub>h</sub>

Subindex	01 <sub>h</sub>
Name	Commutation
Datentyp	INTEGER32

Zugriff	lesen/schreiben
PDO-Mapping	nein
Zulässige Werte	
Vorgabewert	00000000 <sub>h</sub>

---

Subindex	02 <sub>h</sub>
Name	Torque
Datentyp	INTEGER32
Zugriff	lesen/schreiben
PDO-Mapping	nein
Zulässige Werte	
Vorgabewert	00000000 <sub>h</sub>

---

Subindex	03 <sub>h</sub>
Name	Velocity
Datentyp	INTEGER32
Zugriff	lesen/schreiben
PDO-Mapping	nein
Zulässige Werte	
Vorgabewert	00000001 <sub>h</sub>

---

Subindex	04 <sub>h</sub>
Name	Position
Datentyp	INTEGER32
Zugriff	lesen/schreiben
PDO-Mapping	nein
Zulässige Werte	
Vorgabewert	00000001 <sub>h</sub>

## Beschreibung

Folgende Subindizes haben eine Funktion:

- 01<sub>h</sub>: Ungenutzt
- 02<sub>h</sub>: Ungenutzt
- 03<sub>h</sub>: Verändert die Quelle des Objekts **6044<sub>h</sub>**:
  - Wert = "-1": der intern berechnete Sollwert wird in das Objekt **6044<sub>h</sub>** eingetragen
  - Wert = "0": der Wert wird auf 0 gehalten
  - Wert = "1": der Encoder-Wert wird in das Objekt **6044<sub>h</sub>** eingetragen
- 04<sub>h</sub>: Verändert die Quelle des Objekts **6064<sub>h</sub>**:
  - Wert = "-1": der intern berechnete Sollwert wird in das Objekt **6064<sub>h</sub>** eingetragen
  - Wert = "0": der Wert wird auf 0 gehalten
  - Wert = "1": der Encoder-Wert wird in das Objekt **6064<sub>h</sub>** eingetragen

## 3210h Motor Drive Parameter Set

### Funktion

Beinhaltet die P- und I-Anteile der Strom-, Geschwindigkeits- und Positionsregler für *Open Loop* (nur Stromregler aktiviert) und *Closed Loop*.

### Objektbeschreibung

Index	3210 <sub>h</sub>
Objektname	Motor Drive Parameter Set
Object Code	ARRAY
Datentyp	UNSIGNED32
Speicherbar	ja, Kategorie: Applikation
Firmware Version	FIR-v1426
Änderungshistorie	<p>Firmware Version FIR-v1626: Eintrag "Name" geändert von "S_P" auf "Position Loop, Proportional Gain (closed Loop)".</p> <p>Firmware Version FIR-v1626: Eintrag "Name" geändert von "S_I" auf "Position Loop, Integral Gain (closed Loop)".</p> <p>Firmware Version FIR-v1626: Eintrag "Name" geändert von "V_P" auf "Velocity Loop, Proportional Gain (closed Loop)".</p> <p>Firmware Version FIR-v1626: Eintrag "Name" geändert von "V_I" auf "Velocity Loop, Integral Gain (closed Loop)".</p> <p>Firmware Version FIR-v1626: Eintrag "Name" geändert von "Id_P" auf "Flux Current Loop, Proportional Gain (closed Loop)".</p> <p>Firmware Version FIR-v1626: Eintrag "Name" geändert von "Id_I" auf "Flux Current Loop, Integral Gain (closed Loop)".</p> <p>Firmware Version FIR-v1626: Eintrag "Name" geändert von "Iq_P" auf "Torque Current Loop, Proportional Gain (closed Loop)".</p> <p>Firmware Version FIR-v1626: Eintrag "Name" geändert von "Iq_I" auf "Torque Current Loop, Integral Gain (closed Loop)".</p> <p>Firmware Version FIR-v1626: Eintrag "Name" geändert von "I_P" auf "Torque Current Loop, Proportional Gain (dspDrive - Stepper Motor, Open Loop)".</p> <p>Firmware Version FIR-v1626: Eintrag "Name" geändert von "I_I" auf "Torque Current Loop, Integral Gain (dspDrive - Stepper Motor, Open Loop)".</p> <p>Firmware Version FIR-v1650-B472161: Eintrag "Name" geändert von "Torque Current Loop, Proportional Gain (dspDrive - Stepper Motor, Open Loop)" auf "Torque Current Loop, Proportional Gain (open Loop)".</p> <p>Firmware Version FIR-v1650-B472161: Eintrag "Name" geändert von "Torque Current Loop, Integral Gain (dspDrive - Stepper Motor, Open Loop)" auf "Torque Current Loop, Integral Gain (open Loop)".</p> <p>Firmware Version FIR-v1650-B472161: Eintrag "Datentyp" geändert von "INTEGER32" auf "UNSIGNED32".</p> <p>Firmware Version FIR-v1650-B472161: Eintrag "Data type" geändert von "INTEGER32" auf "UNSIGNED32".</p>

## Wertebeschreibung

Subindex	00 <sub>h</sub>
Name	Highest Sub-index Supported
Datentyp	UNSIGNED8
Zugriff	nur lesen
PDO-Mapping	nein
Zulässige Werte	
Vorgabewert	0A <sub>h</sub>

Subindex	01 <sub>h</sub>
Name	Position Loop, Proportional Gain (closed Loop)
Datentyp	UNSIGNED32
Zugriff	lesen/schreiben
PDO-Mapping	nein
Zulässige Werte	
Vorgabewert	<ul style="list-style-type: none"> <li>• PD2-C4118X1404-E-08: 00001770<sub>h</sub></li> <li>• PD2-C4118L1804-E-08: 00001770<sub>h</sub></li> <li>• PD2-CB42M024040-E-08: 00007530<sub>h</sub></li> <li>• PD2-CB42C048040-E-08: 00007530<sub>h</sub></li> <li>• PD2-C411L18-E-65-08: 00001770<sub>h</sub></li> <li>• PD2-CB42CD-E-65-08: 00007530<sub>h</sub></li> </ul>

Subindex	02 <sub>h</sub>
Name	Position Loop, Integral Gain (closed Loop)
Datentyp	UNSIGNED32
Zugriff	lesen/schreiben
PDO-Mapping	nein
Zulässige Werte	
Vorgabewert	00000000 <sub>h</sub>

Subindex	03 <sub>h</sub>
Name	Velocity Loop, Proportional Gain (closed Loop)
Datentyp	UNSIGNED32
Zugriff	lesen/schreiben
PDO-Mapping	nein
Zulässige Werte	
Vorgabewert	<ul style="list-style-type: none"> <li>• PD2-C4118X1404-E-08: 00002710<sub>h</sub></li> <li>• PD2-C4118L1804-E-08: 00002710<sub>h</sub></li> <li>• PD2-CB42M024040-E-08: 00004E20<sub>h</sub></li> <li>• PD2-CB42C048040-E-08: 00004E20<sub>h</sub></li> <li>• PD2-C411L18-E-65-08: 00002710<sub>h</sub></li> <li>• PD2-CB42CD-E-65-08: 00004E20<sub>h</sub></li> </ul>

Subindex	04 <sub>h</sub>
Name	Velocity Loop, Integral Gain (closed Loop)
Datentyp	UNSIGNED32
Zugriff	lesen/schreiben
PDO-Mapping	nein
Zulässige Werte	
Vorgabewert	<ul style="list-style-type: none"> <li>• PD2-C4118X1404-E-08: 00000032<sub>h</sub></li> <li>• PD2-C4118L1804-E-08: 00000032<sub>h</sub></li> <li>• PD2-CB42M024040-E-08: 00000064<sub>h</sub></li> <li>• PD2-CB42C048040-E-08: 00000064<sub>h</sub></li> <li>• PD2-C411L18-E-65-08: 00000032<sub>h</sub></li> <li>• PD2-CB42CD-E-65-08: 00000064<sub>h</sub></li> </ul>
Subindex	05 <sub>h</sub>
Name	Flux Current Loop, Proportional Gain (closed Loop)
Datentyp	UNSIGNED32
Zugriff	lesen/schreiben
PDO-Mapping	nein
Zulässige Werte	
Vorgabewert	<ul style="list-style-type: none"> <li>• PD2-C4118X1404-E-08: 001E8480<sub>h</sub></li> <li>• PD2-C4118L1804-E-08: 001E8480<sub>h</sub></li> <li>• PD2-CB42M024040-E-08: 0007A120<sub>h</sub></li> <li>• PD2-CB42C048040-E-08: 0007A120<sub>h</sub></li> <li>• PD2-C411L18-E-65-08: 001E8480<sub>h</sub></li> <li>• PD2-CB42CD-E-65-08: 0007A120<sub>h</sub></li> </ul>
Subindex	06 <sub>h</sub>
Name	Flux Current Loop, Integral Gain (closed Loop)
Datentyp	UNSIGNED32
Zugriff	lesen/schreiben
PDO-Mapping	nein
Zulässige Werte	
Vorgabewert	<ul style="list-style-type: none"> <li>• PD2-C4118X1404-E-08: 00002710<sub>h</sub></li> <li>• PD2-C4118L1804-E-08: 00002710<sub>h</sub></li> <li>• PD2-CB42M024040-E-08: 00001770<sub>h</sub></li> <li>• PD2-CB42C048040-E-08: 00001770<sub>h</sub></li> <li>• PD2-C411L18-E-65-08: 00002710<sub>h</sub></li> <li>• PD2-CB42CD-E-65-08: 00001770<sub>h</sub></li> </ul>
Subindex	07 <sub>h</sub>
Name	Torque Current Loop, Proportional Gain (closed Loop)
Datentyp	UNSIGNED32
Zugriff	lesen/schreiben
PDO-Mapping	nein
Zulässige Werte	

Vorgabewert	<ul style="list-style-type: none"> <li>• PD2-C4118X1404-E-08: 001E8480<sub>h</sub></li> <li>• PD2-C4118L1804-E-08: 001E8480<sub>h</sub></li> <li>• PD2-CB42M024040-E-08: 0007A120<sub>h</sub></li> <li>• PD2-CB42C048040-E-08: 0007A120<sub>h</sub></li> <li>• PD2-C411L18-E-65-08: 001E8480<sub>h</sub></li> <li>• PD2-CB42CD-E-65-08: 0007A120<sub>h</sub></li> </ul>
-------------	---

---

Subindex	08 <sub>h</sub>
Name	Torque Current Loop, Integral Gain (closed Loop)
Datentyp	UNSIGNED32
Zugriff	lesen/schreiben
PDO-Mapping	nein
Zulässige Werte	
Vorgabewert	<ul style="list-style-type: none"> <li>• PD2-C4118X1404-E-08: 00002710<sub>h</sub></li> <li>• PD2-C4118L1804-E-08: 00002710<sub>h</sub></li> <li>• PD2-CB42M024040-E-08: 00001770<sub>h</sub></li> <li>• PD2-CB42C048040-E-08: 00001770<sub>h</sub></li> <li>• PD2-C411L18-E-65-08: 00002710<sub>h</sub></li> <li>• PD2-CB42CD-E-65-08: 00001770<sub>h</sub></li> </ul>

---

Subindex	09 <sub>h</sub>
Name	Torque Current Loop, Proportional Gain (open Loop)
Datentyp	UNSIGNED32
Zugriff	lesen/schreiben
PDO-Mapping	nein
Zulässige Werte	
Vorgabewert	<ul style="list-style-type: none"> <li>• PD2-C4118X1404-E-08: 00027100<sub>h</sub></li> <li>• PD2-C4118L1804-E-08: 00027100<sub>h</sub></li> <li>• PD2-CB42M024040-E-08: 00000000<sub>h</sub></li> <li>• PD2-CB42C048040-E-08: 00000000<sub>h</sub></li> <li>• PD2-C411L18-E-65-08: 00027100<sub>h</sub></li> <li>• PD2-CB42CD-E-65-08: 00000000<sub>h</sub></li> </ul>

---

Subindex	0A <sub>h</sub>
Name	Torque Current Loop, Integral Gain (open Loop)
Datentyp	UNSIGNED32
Zugriff	lesen/schreiben
PDO-Mapping	nein
Zulässige Werte	
Vorgabewert	<ul style="list-style-type: none"> <li>• PD2-C4118X1404-E-08: 000055F0<sub>h</sub></li> <li>• PD2-C4118L1804-E-08: 000055F0<sub>h</sub></li> <li>• PD2-CB42M024040-E-08: 00000000<sub>h</sub></li> <li>• PD2-CB42C048040-E-08: 00000000<sub>h</sub></li> <li>• PD2-C411L18-E-65-08: 000055F0<sub>h</sub></li> </ul>



- PD2-CB42CD-E-65-08: 00000000<sub>h</sub>

## Beschreibung

- Subindex 00<sub>h</sub>: Anzahl der Einträge
- Subindex 01<sub>h</sub>: Proportionalanteil des S-Reglers (Position)
- Subindex 02<sub>h</sub>: Integralanteil des S-Reglers (Position)
- Subindex 03<sub>h</sub>: Proportionalanteil des V-Reglers (Geschwindigkeit)
- Subindex 04<sub>h</sub>: Integralanteil des V-Reglers (Geschwindigkeit)
- Subindex 05<sub>h</sub>: (Closed Loop) Proportionalanteil des Stromreglers der feldbildenden Komponente
- Subindex 06<sub>h</sub>: (Closed Loop) Integralanteil des Stromreglers der feldbildenden Komponente
- Subindex 07<sub>h</sub>: (Closed Loop) Proportionalanteil des Stromreglers der momentbildenden Komponente
- Subindex 08<sub>h</sub>: (Closed Loop) Integralanteil des Stromreglers der momentbildenden Komponente
- Subindex 09<sub>h</sub>: (Open Loop) Proportionalanteil des Stromreglers der feldbildenden Komponente
- Subindex 0A<sub>h</sub>: (Open Loop) Integralanteil des Stromreglers der feldbildenden Komponente

## 3212h Motor Drive Flags

### Funktion

Mit diesem Objekt wird bestimmt, ob im Modus "switched on" der CiA 402 Statemachine die Ausgangsspannung für den Motor aktiv ist, oder nicht. Zudem kann die Richtung des Drehfeldes geändert werden.



#### Hinweis

Änderungen im Subindex 02 werden erst nach einem Neustart der Steuerung aktiv. Das **Auto-Setup** muss danach erneut durchgeführt werden.

## Objektbeschreibung

Index	3212 <sub>h</sub>
Objektname	Motor Drive Flags
Object Code	ARRAY
Datentyp	INTEGER8
Speicherbar	ja, Kategorie: Applikation
Zugriff	nur lesen
PDO-Mapping	nein
Zulässige Werte	
Vorgabewert	
Firmware Version	FIR-v1450
Änderungshistorie	Firmware Version FIR-v1512: Die Anzahl der Einträge haben sich geändert von 2 auf 3.

## Wertebeschreibung

Subindex	00 <sub>h</sub>
----------	-----------------

Name	Highest Sub-index Supported
Datentyp	UNSIGNED8
Zugriff	nur lesen
PDO-Mapping	nein
Zulässige Werte	
Vorgabewert	03 <sub>h</sub>
<hr/>	
Subindex	01 <sub>h</sub>
Name	Enable Legacy Power Mode
Datentyp	INTEGER8
Zugriff	lesen/schreiben
PDO-Mapping	nein
Zulässige Werte	
Vorgabewert	00 <sub>h</sub>
<hr/>	
Subindex	02 <sub>h</sub>
Name	Override Field Inversion
Datentyp	INTEGER8
Zugriff	lesen/schreiben
PDO-Mapping	nein
Zulässige Werte	
Vorgabewert	00 <sub>h</sub>
<hr/>	
Subindex	03 <sub>h</sub>
Name	Do Not Touch Controller Settings
Datentyp	INTEGER8
Zugriff	lesen/schreiben
PDO-Mapping	nein
Zulässige Werte	
Vorgabewert	00 <sub>h</sub>

## Beschreibung

Für den Subindex 01<sub>h</sub> gültige Werte:

- Wert = "0": Die Ausgangsspannung für den Motor (PWM) ist im Status "Switched On" der **CiA 402 Power State Machine** fest auf 50% eingestellt, es wird kein Haltemoment aufgebaut.
- Wert = "1": Die Ausgangsspannung für den Motor (PWM) ist im Status "Switched On" der **CiA 402 Power State Machine** über den Regler aktiv, es ist ein Haltemoment aufgebaut. Der Motor wird still gehalten.

Für den Subindex 02<sub>h</sub> gültige Werte:

- Wert = "0": Default-Werte der Firmware benutzen
- Wert = "1": nicht Invertieren des Drehfeldes erzwingen (mathematisch positiv)
- Wert = "-1": Invertieren des Drehfeldes erzwingen (mathematisch negativ)

Für den Subindex 03<sub>h</sub> gültige Werte:

- Wert = "0": **Auto-Setup** erkennt den Motortyp (Schrittmotor oder BLDC-Motor) und verwendet den entsprechenden vorkonfigurierten Parametersatz.
- Wert = "1": **Auto-Setup** mit den Werten für den Regler durchführen, die vor dem Auto-Setup im Objekt **3210<sub>h</sub>** eingetragen wurden, die Werte in **3210<sub>h</sub>** werden nicht geändert.

## 3220h Analog Inputs

### Funktion

Zeigt die Momentanwerte der Analogeingänge in Digits an.

Durch Objekt **3221<sub>h</sub>** kann der jeweilige Analogeingang als Strom- oder Spannungseingang konfiguriert werden.

### Objektbeschreibung

Index	3220 <sub>h</sub>
Objektname	Analog Inputs
Object Code	ARRAY
Datentyp	INTEGER16
Speicherbar	nein
Firmware Version	FIR-v1426
Änderungshistorie	

### Wertebeschreibung

Subindex	00 <sub>h</sub>
Name	Highest Sub-index Supported
Datentyp	UNSIGNED8
Zugriff	nur lesen
PDO-Mapping	nein
Zulässige Werte	
Vorgabewert	02 <sub>h</sub>

Subindex	01 <sub>h</sub>
Name	Analogue Input 1
Datentyp	INTEGER16
Zugriff	nur lesen
PDO-Mapping	TX-PDO
Zulässige Werte	
Vorgabewert	0000 <sub>h</sub>

Subindex	02 <sub>h</sub>
Name	Analogue Input 2
Datentyp	INTEGER16
Zugriff	nur lesen
PDO-Mapping	TX-PDO
Zulässige Werte	

Vorgabewert 0000<sub>h</sub>

## Beschreibung

Formeln zum Umrechnen von [digits] in die jeweilige Einheit:

- Spannungseingang:  $x \text{ digits} * 10 \text{ V} / 1024 \text{ digits}$
- Stromeingang:  $x \text{ digits} * 20 \text{ mA} / 1024 \text{ digits}$

## 3221h Analogue Inputs Control

### Funktion

Mit diesem Objekt lässt sich ein Analog-Eingang von Spannungs- auf Strommessung umschalten.

### Objektbeschreibung

Index	3221 <sub>h</sub>
Objektname	Analogue Inputs Control
Object Code	VARIABLE
Datentyp	INTEGER32
Speicherbar	ja, Kategorie: Applikation
Zugriff	lesen/schreiben
PDO-Mapping	nein
Zulässige Werte	
Vorgabewert	00000000 <sub>h</sub>
Firmware Version	FIR-v1426
Änderungshistorie	

## Beschreibung

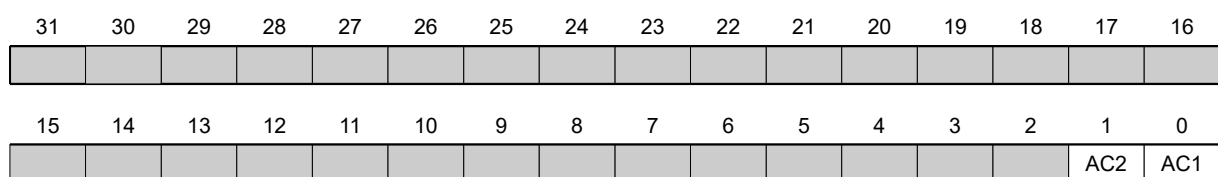

Generell gilt: Wird ein Bit auf den Wert "0" gesetzt, misst der Analogeingang die Spannung, ist das Bit auf den Wert "1" gesetzt, wird der Strom gemessen.

#### AC1

Einstellung für Analogeingang 1

#### AC2

Einstellung für Analogeingang 2

## 3225h Analogue Inputs Switches

### Funktion

Dieses Objekt enthält den Wert des Drehschalters der für die Konfiguration der Adresse der Steuerung verwendet wird. Die Schalter-Position wird nur beim Neustart einmalig ausgelesen.

## Objektbeschreibung

Index	3225 <sub>h</sub>
Objektname	Analogue Inputs Switches
Object Code	ARRAY
Datentyp	UNSIGNED16
Speicherbar	nein
Zugriff	nur lesen
PDO-Mapping	nein
Zulässige Werte	
Vorgabewert	
Firmware Version	FIR-v1436
Änderungshistorie	Firmware Version FIR-v1436: Tabellen-Eintrag "PDO-Mapping" bei Subindex 01 geändert von "RX-PDO" auf "TX-PDO".

## Wertebeschreibung

Subindex	00 <sub>h</sub>
Name	Highest Sub-index Supported
Datentyp	UNSIGNED8
Zugriff	nur lesen
PDO-Mapping	nein
Zulässige Werte	
Vorgabewert	01 <sub>h</sub>

Subindex	01 <sub>h</sub>
Name	Analogue Input Switch1
Datentyp	UNSIGNED16
Zugriff	nur lesen
PDO-Mapping	TX-PDO
Zulässige Werte	
Vorgabewert	0000 <sub>h</sub>

## Beschreibung

Verfügt die Steuerung über einen Drehschalter, wird im Subindex 01<sub>h</sub> der Wert des Drehschalters angezeigt. Verfügt die Steuerung über 2 Drehschalter, wird in dem Subindex 01<sub>h</sub> der Wert des Drehschalters angezeigt, der sich aus Schlater 1 und 2 zusammensetzt.

## 3240h Digital Inputs Control

### Funktion

Mit diesem Objekt lassen sich digitale Eingänge manipulieren wie in Kapitel **Digitale Ein- und Ausgänge** beschrieben.

Dabei gilt für alle Subindizes:

- Bit 0 bis 15 steuern die Spezialfunktionen.
- Bit 16 bis 31 steuern die Pegel der Ausgänge.

## Objektbeschreibung

Index	3240 <sub>h</sub>
Objektname	Digital Inputs Control
Object Code	ARRAY
Datentyp	UNSIGNED32
Speicherbar	ja, Kategorie: Applikation
Firmware Version	FIR-v1426
Änderungshistorie	Firmware Version FIR-v1426: Subindex 01 <sub>h</sub> : Eintrag "Name" geändert von "Special Function Disable" auf "Special Function Enable"  Firmware Version FIR-v1512: Die Anzahl der Einträge haben sich geändert von 8 auf 9.

## Wertebeschreibung

Subindex	00 <sub>h</sub>
Name	Highest Sub-index Supported
Datentyp	UNSIGNED8
Zugriff	nur lesen
PDO-Mapping	nein
Zulässige Werte	
Vorgabewert	08 <sub>h</sub>

Subindex	01 <sub>h</sub>
Name	Special Function Enable
Datentyp	UNSIGNED32
Zugriff	lesen/schreiben
PDO-Mapping	RX-PDO
Zulässige Werte	
Vorgabewert	00000000 <sub>h</sub>

Subindex	02 <sub>h</sub>
Name	Function Inverted
Datentyp	UNSIGNED32
Zugriff	lesen/schreiben
PDO-Mapping	RX-PDO
Zulässige Werte	
Vorgabewert	00000000 <sub>h</sub>

Subindex	03 <sub>h</sub>
Name	Force Enable

Datentyp	UNSIGNED32
Zugriff	lesen/schreiben
PDO-Mapping	RX-PDO
Zulässige Werte	
Vorgabewert	00000000 <sub>h</sub>
<hr/>	
Subindex	04 <sub>h</sub>
Name	Force Value
Datentyp	UNSIGNED32
Zugriff	lesen/schreiben
PDO-Mapping	RX-PDO
Zulässige Werte	
Vorgabewert	00000000 <sub>h</sub>
<hr/>	
Subindex	05 <sub>h</sub>
Name	Raw Value
Datentyp	UNSIGNED32
Zugriff	lesen/schreiben
PDO-Mapping	RX-PDO
Zulässige Werte	
Vorgabewert	00000000 <sub>h</sub>
<hr/>	
Subindex	06 <sub>h</sub>
Name	Input Range Select
Datentyp	UNSIGNED32
Zugriff	lesen/schreiben
PDO-Mapping	RX-PDO
Zulässige Werte	
Vorgabewert	00000000 <sub>h</sub>
<hr/>	
Subindex	07 <sub>h</sub>
Name	Differential Select
Datentyp	UNSIGNED32
Zugriff	lesen/schreiben
PDO-Mapping	RX-PDO
Zulässige Werte	
Vorgabewert	00000000 <sub>h</sub>
<hr/>	
Subindex	08 <sub>h</sub>
Name	Routing Enable
Datentyp	UNSIGNED32
Zugriff	lesen/schreiben
PDO-Mapping	RX-PDO

Zulässige Werte	
Vorgabewert	00000000 <sub>h</sub>

---

## Beschreibung

Die Subindizes haben folgende Funktion:

- **3240<sub>h</sub>:01<sub>h</sub>** (Special Function Enable): Dieses Bit erlaubt Sonderfunktionen eines Eingangs aus- (Wert "0") oder einzuschalten (Wert "1"). Soll Eingang 1 z.B. nicht als negativer Endschalter verwendet werden, so muss die Sonderfunktion abgeschaltet werden, damit nicht fälschlicherweise auf den Signalgeber reagiert wird. Auf die Bits 16 bis 31 hat das Objekt keine Auswirkungen. Die Firmware wertet folgende Bits aus:
  - Bit 0: Negativer Endschalter
  - Bit 1: Positiver Endschalter
  - Bit 2: Referenzschalter

Sollen z.B. zwei Endschalter und ein Referenzschalter verwendet werden, müssen Bits 0-2 in **3240<sub>h</sub>:01<sub>h</sub>** auf "1" gesetzt werden
- **3240<sub>h</sub>:02<sub>h</sub>** (Function Inverted): Dieses Bit wechselt von Schließer-Logik (ein logischer High-Pegel am Eingang ergibt den Wert "1" im Objekt **60FD<sub>h</sub>**) auf Öffner-Logik (der logische High-Pegel am Eingang ergibt den Wert "0"). Das gilt für die Sonderfunktionen (außer den Takt- und Richtungseingängen) und für die normalen Eingänge. Hat das Bit den Wert "0" gilt Schließer-Logik, entsprechend bei dem Wert "1" die Öffner-Logik. Bit 0 entspricht dabei dem Eingang 1, Bit 1 dem Eingang 2 usw. .
- **3240<sub>h</sub>:03<sub>h</sub>** (Force Enable): Dieses Bit schaltet die Softwaresimulation von Eingangswerten ein, wenn es auf "1" gesetzt ist. Dann werden nicht mehr die tatsächlichen sondern die in Objekt **3240<sub>h</sub>:04<sub>h</sub>** eingestellten Werte für den jeweiligen Eingang verwendet.
- **3240<sub>h</sub>:04<sub>h</sub>** (Force Value): Dieses Bit gibt den Wert vor, der als Eingangswert eingelesen werden soll, wenn das gleiche Bit im Objekt **3240<sub>h</sub>:03<sub>h</sub>** gesetzt wurde.
- **3240<sub>h</sub>:05<sub>h</sub>** (Raw Value): Dieses Objekt beinhaltet den unmodifizierten Eingabewert.
- **3240<sub>h</sub>:06<sub>h</sub>** (Input Range Select): Damit können Eingänge - welche über diese Funktion verfügen - von der Schaltschwelle von 5 V (Bit auf "0") auf die Schaltschwelle 24 V (Bit auf "1") umgeschaltet werden. Bit 0 entspricht dabei dem Eingang 1, Bit 1 dem Eingang 2 usw. .
- **60FD<sub>h</sub>** (Digital Inputs): Dieses Objekt enthält eine Zusammenfassung der Eingänge und den Spezialfunktionen.

## 3241h Digital Input Capture

### Funktion

Mit diesem Objekt kann automatisch die Encoderposition notiert werden, wenn am digitalen Eingang 2 ein Pegelwechsel stattfindet.

### Objektbeschreibung

---

Index	3241 <sub>h</sub>
Objektname	Digital Input Capture
Object Code	ARRAY
Datentyp	UNSIGNED32
Speicherbar	ja, Kategorie: Applikation
Zugriff	nur lesen
PDO-Mapping	nein
Zulässige Werte	



Vorgabewert	
Firmware Version	FIR-v1446
Änderungshistorie	<p>Firmware Version FIR-v1446: Eintrag "Data type" geändert von "UNSIGNED32" auf "UNSIGNED8".</p> <p>Firmware Version FIR-v1650-B527540: Tabellen-Eintrag "PDO-Mapping" bei Subindex 00 geändert von "nein" auf "TX-PDO".</p> <p>Firmware Version FIR-v1650-B527540: Tabellen-Eintrag "PDO-Mapping" bei Subindex 01 geändert von "RX-PDO" auf "TX-PDO".</p> <p>Firmware Version FIR-v1650-B527540: Tabellen-Eintrag "PDO-Mapping" bei Subindex 02 geändert von "RX-PDO" auf "TX-PDO".</p> <p>Firmware Version FIR-v1650-B527540: Tabellen-Eintrag "PDO-Mapping" bei Subindex 03 geändert von "RX-PDO" auf "TX-PDO".</p> <p>Firmware Version FIR-v1650-B527540: Tabellen-Eintrag "PDO-Mapping" bei Subindex 04 geändert von "RX-PDO" auf "TX-PDO".</p>

## Wertebeschreibung

Subindex	00 <sub>h</sub>
Name	Highest Sub-index Supported
Datentyp	UNSIGNED8
Zugriff	nur lesen
PDO-Mapping	TX-PDO
Zulässige Werte	
Vorgabewert	04 <sub>h</sub>
Subindex	01 <sub>h</sub>
Name	Control
Datentyp	UNSIGNED32
Zugriff	lesen/schreiben
PDO-Mapping	TX-PDO
Zulässige Werte	
Vorgabewert	00000000 <sub>h</sub>
Subindex	02 <sub>h</sub>
Name	Capture Count
Datentyp	UNSIGNED32
Zugriff	lesen/schreiben
PDO-Mapping	TX-PDO
Zulässige Werte	
Vorgabewert	00000000 <sub>h</sub>
Subindex	03 <sub>h</sub>
Name	Value
Datentyp	UNSIGNED32

Zugriff	lesen/schreiben
PDO-Mapping	TX-PDO
Zulässige Werte	
Vorgabewert	00000000 <sub>h</sub>

Subindex	04 <sub>h</sub>
Name	Encoder Raw Value
Datentyp	UNSIGNED32
Zugriff	lesen/schreiben
PDO-Mapping	TX-PDO
Zulässige Werte	
Vorgabewert	00000000 <sub>h</sub>

## Beschreibung

- Subindex 01<sub>h</sub>: damit wird der Typ des Pegelwechsels ausgewählt:
  - Funktion deaktivieren: Wert "0"
  - Mit steigender Flanke: Wert "1"
  - Mit fallender Flanke: Wert "2"
  - Beide Flanken: Wert "3"
- Subindex 02<sub>h</sub>: gibt die Anzahl der notierten Pegelwechsel seit dem letzten Start der Funktion wieder; wird auf 0 zurückgesetzt wenn Subindex 01<sub>h</sub> auf 1,2 oder 3 gesetzt wird
- Subindex 03<sub>h</sub>: Encoder Position des Pegelwechsels (in absoluten Benutzer-Einheiten aus **6064<sub>h</sub>**)
- Subindex 04<sub>h</sub>: Encoder Position des Pegelwechsels

## 3242h Digital Input Routing

### Funktion

Dieses Objekt bestimmt die Quelle des Inputroutings, die im **60FD<sub>h</sub>** endet.

### Objektbeschreibung

Index	3242 <sub>h</sub>
Objektname	Digital Input Routing
Object Code	ARRAY
Datentyp	UNSIGNED8
Speicherbar	ja, Kategorie: Applikation
Zugriff	nur lesen
PDO-Mapping	nein
Zulässige Werte	
Vorgabewert	
Firmware Version	FIR-v1504
Änderungshistorie	

## Wertebeschreibung

Subindex	00 <sub>h</sub>
Name	Highest Sub-index Supported
Datentyp	UNSIGNED8
Zugriff	nur lesen
PDO-Mapping	nein
Zulässige Werte	
Vorgabewert	24 <sub>h</sub>

Subindex	01 <sub>h</sub> - 24 <sub>h</sub>
Name	Input Source #1 - #36
Datentyp	UNSIGNED8
Zugriff	lesen/schreiben
PDO-Mapping	TX-PDO
Zulässige Werte	
Vorgabewert	00 <sub>h</sub>

## Beschreibung

Der Subindex 01<sub>h</sub> enthält die Quelle für das Bit 0 des Objekts **60FD**. Der Subindex 02<sub>h</sub> enthält die Quelle für das Bit 1 des Objekts **60FD** und so weiter.

Die Nummer, die in eine Subindex geschrieben wird, bestimmt die Quelle für das zugehörige Bit. Die folgende Tabelle listet alle möglichen Signalquellen auf.

Nummer		
dec	hex	Signalquelle
00	00	Signal ist immer 0
01	01	Physikalischer Eingang 1
02	02	Physikalischer Eingang 2
03	03	Physikalischer Eingang 3
04	04	Physikalischer Eingang 4
05	05	Physikalischer Eingang 5
06	06	Physikalischer Eingang 6
07	07	Physikalischer Eingang 7
08	08	Physikalischer Eingang 8
09	09	Physikalischer Eingang 9
10	0A	Physikalischer Eingang 10
11	0B	Physikalischer Eingang 11
12	0C	Physikalischer Eingang 12
13	0D	Physikalischer Eingang 13
14	0E	Physikalischer Eingang 14
15	0F	Physikalischer Eingang 15
16	10	Physikalischer Eingang 16
65	41	Hall Eingang "U"
66	42	Hall Eingang "V"

Nummer		
dec	hex	Signalquelle
67	43	Hall Eingang "W"
68	44	Encoder Eingang "A"
69	45	Encoder Eingang "B"
70	46	Encoder Eingang "Index"
71	47	USB Power Signal
72	48	Status "Ethernet aktiv"
73	49	DIP-Schalter 1
74	4A	DIP-Schalter 2
75	4B	DIP-Schalter 3
76	4C	DIP-Schalter 4
77	4D	DIP-Schalter 5
78	4E	DIP-Schalter 6
79	4F	DIP-Schalter 7
80	50	DIP-Schalter 8
128	80	Signal ist immer 1
129	81	Invertierter physikalischer Eingang 1
130	82	Invertierter physikalischer Eingang 2
131	83	Invertierter physikalischer Eingang 3
132	84	Invertierter physikalischer Eingang 4
133	85	Invertierter physikalischer Eingang 5
134	86	Invertierter physikalischer Eingang 6
135	87	Invertierter physikalischer Eingang 7
136	88	Invertierter physikalischer Eingang 8
137	89	Invertierter physikalischer Eingang 9
138	8A	Invertierter physikalischer Eingang 10
139	8B	Invertierter physikalischer Eingang 11
140	8C	Invertierter physikalischer Eingang 12
141	8D	Invertierter physikalischer Eingang 13
142	8E	Invertierter physikalischer Eingang 14
143	8F	Invertierter physikalischer Eingang 15
144	90	Invertierter physikalischer Eingang 16
193	C1	Invertierter Hall Eingang "U"
194	C2	Invertierter Hall Eingang "V"
195	C3	Invertierter Hall Eingang "W"
196	C4	Invertierter Encoder Eingang "A"
197	C5	Invertierter Encoder Eingang "B"
198	C6	Invertierter Encoder Eingang "Index"
199	C7	Invertiertes USB Power Signal
200	C8	Invertierter Status "Ethernet aktiv"
201	C9	Invertierter DIP-Schalter 1
202	CA	Invertierter DIP-Schalter 2
203	CB	Invertierter DIP-Schalter 3
204	CC	Invertierter DIP-Schalter 4
205	CD	Invertierter DIP-Schalter 5
206	CE	Invertierter DIP-Schalter 6

Nummer		
dec	hex	Signalquelle
207	CF	Invertierter DIP-Schalter 7
208	D0	Invertierter DIP-Schalter 8

## 3250h Digital Outputs Control

### Funktion

Mit diesem Objekt lassen sich die digitalen Ausgänge steuern, wie in Kapitel " **Digitale Ein- und Ausgänge**" beschrieben.

Dabei gilt für alle Subindizes:

- Bit 0 bis 15 steuern die Spezialfunktionen.
- Bit 16 bis 31 steuern die Pegel der Ausgänge.

### Objektbeschreibung

Index	3250 <sub>h</sub>
Objektname	Digital Outputs Control
Object Code	ARRAY
Datentyp	UNSIGNED32
Speicherbar	ja, Kategorie: Applikation
Firmware Version	FIR-v1426
Änderungshistorie	Firmware Version FIR-v1426: Subindex 01 <sub>h</sub> : Eintrag "Name" geändert von "Special Function Disable" auf "Special Function Enable"  Firmware Version FIR-v1446: Eintrag "Name" geändert von "Special Function Enable" auf "No Function".  Firmware Version FIR-v1512: Die Anzahl der Einträge haben sich geändert von 6 auf 9.

### Wertebeschreibung

Subindex	00 <sub>h</sub>
Name	Highest Sub-index Supported
Datentyp	UNSIGNED8
Zugriff	nur lesen
PDO-Mapping	nein
Zulässige Werte	
Vorgabewert	08 <sub>h</sub>

Subindex	01 <sub>h</sub>
Name	No Function
Datentyp	UNSIGNED32
Zugriff	lesen/schreiben
PDO-Mapping	RX-PDO

Zulässige Werte	
Vorgabewert	00000000 <sub>h</sub>
<hr/>	
Subindex	02 <sub>h</sub>
Name	Function Inverted
Datentyp	UNSIGNED32
Zugriff	lesen/schreiben
PDO-Mapping	RX-PDO
Zulässige Werte	
Vorgabewert	00000000 <sub>h</sub>
<hr/>	
Subindex	03 <sub>h</sub>
Name	Force Enable
Datentyp	UNSIGNED32
Zugriff	lesen/schreiben
PDO-Mapping	RX-PDO
Zulässige Werte	
Vorgabewert	00000000 <sub>h</sub>
<hr/>	
Subindex	04 <sub>h</sub>
Name	Force Value
Datentyp	UNSIGNED32
Zugriff	lesen/schreiben
PDO-Mapping	RX-PDO
Zulässige Werte	
Vorgabewert	00000000 <sub>h</sub>
<hr/>	
Subindex	05 <sub>h</sub>
Name	Raw Value
Datentyp	UNSIGNED32
Zugriff	lesen/schreiben
PDO-Mapping	RX-PDO
Zulässige Werte	
Vorgabewert	00000000 <sub>h</sub>
<hr/>	
Subindex	06 <sub>h</sub>
Name	Reserved1
Datentyp	UNSIGNED32
Zugriff	lesen/schreiben
PDO-Mapping	RX-PDO
Zulässige Werte	
Vorgabewert	00000000 <sub>h</sub>

Subindex	07 <sub>h</sub>
Name	Reserved2
Datentyp	UNSIGNED32
Zugriff	lesen/schreiben
PDO-Mapping	RX-PDO
Zulässige Werte	
Vorgabewert	00000000 <sub>h</sub>

Subindex	08 <sub>h</sub>
Name	Routing Enable
Datentyp	UNSIGNED32
Zugriff	lesen/schreiben
PDO-Mapping	RX-PDO
Zulässige Werte	
Vorgabewert	00000000 <sub>h</sub>

## Beschreibung

Die Subindizes haben folgende Funktion:

- 01<sub>h</sub>: Ohne Funktion.
- 02<sub>h</sub>: Mit diesem Subindex wird die Logik invertiert (von Öffner-Logik auf Schließer-Logik).
- 03<sub>h</sub>: Mit diesem Subindex wird der Ausgangswert erzwungen, wenn das Bit den Wert "1" hat. Der Pegel des Ausganges wird in Subindex 4<sub>h</sub> festgelegt.
- 04<sub>h</sub>: Mit diesem Subindex wird der am Ausgang anzulegende Pegel definiert. Der Wert "0" liefert am digitalen Ausgang einen logischen Low-Pegel, der Wert "1" entsprechend einen logischen High-Pegel.
- 05<sub>h</sub>: In diesem dem Subindex wird die an die Ausgänge gelegte Bitkombination abgelegt.

## 3252h Digital Output Routing

### Funktion

Dieses Objekt weist einem Ausgang eine Signalquelle zu, die mit dem **60FE<sub>h</sub>** kontrolliert werden kann.

### Objektbeschreibung

Index	3252 <sub>h</sub>
Objektname	Digital Output Routing
Object Code	ARRAY
Datentyp	UNSIGNED16
Speicherbar	ja, Kategorie: Applikation
Zugriff	nur lesen
PDO-Mapping	nein
Zulässige Werte	
Vorgabewert	
Firmware Version	FIR-v1650-B527540
Änderungshistorie	

## Wertebeschreibung

Subindex	00 <sub>h</sub>
Name	Highest Sub-index Supported
Datentyp	UNSIGNED8
Zugriff	nur lesen
PDO-Mapping	nein
Zulässige Werte	
Vorgabewert	05 <sub>h</sub>

Subindex	01 <sub>h</sub>
Name	Output Control #1
Datentyp	UNSIGNED16
Zugriff	lesen/schreiben
PDO-Mapping	TX-PDO
Zulässige Werte	
Vorgabewert	1080 <sub>h</sub>

Subindex	02 <sub>h</sub>
Name	Output Control #2
Datentyp	UNSIGNED16
Zugriff	lesen/schreiben
PDO-Mapping	TX-PDO
Zulässige Werte	
Vorgabewert	0090 <sub>h</sub>

Subindex	03 <sub>h</sub>
Name	Output Control #3
Datentyp	UNSIGNED16
Zugriff	lesen/schreiben
PDO-Mapping	TX-PDO
Zulässige Werte	
Vorgabewert	0091 <sub>h</sub>

Subindex	04 <sub>h</sub>
Name	Output Control #4
Datentyp	UNSIGNED16
Zugriff	lesen/schreiben
PDO-Mapping	TX-PDO
Zulässige Werte	
Vorgabewert	0092 <sub>h</sub>

Subindex	05 <sub>h</sub>
----------	-----------------



Name	Output Control #5
Datentyp	UNSIGNED16
Zugriff	lesen/schreiben
PDO-Mapping	TX-PDO
Zulässige Werte	
Vorgabewert	0093 <sub>h</sub>

## 3320h Read Analogue Input

### Funktion

Zeigt die Momentanwerte der Analogeingänge in benutzerdefinierten Einheiten an.

### Objektbeschreibung

Index	3320 <sub>h</sub>
Objektname	Read Analogue Input
Object Code	ARRAY
Datentyp	INTEGER32
Speicherbar	nein
Firmware Version	FIR-v1426
Änderungshistorie	

### Wertebeschreibung

Subindex	00 <sub>h</sub>
Name	Number Of Analogue Inputs
Datentyp	UNSIGNED8
Zugriff	nur lesen
PDO-Mapping	nein
Zulässige Werte	
Vorgabewert	02 <sub>h</sub>

Subindex	01 <sub>h</sub>
Name	Analogue Input 1
Datentyp	INTEGER32
Zugriff	nur lesen
PDO-Mapping	TX-PDO
Zulässige Werte	
Vorgabewert	00000000 <sub>h</sub>

Subindex	02 <sub>h</sub>
Name	Analogue Input 2
Datentyp	INTEGER32
Zugriff	nur lesen

PDO-Mapping	TX-PDO
Zulässige Werte	
Vorgabewert	00000000 <sub>h</sub>

## Beschreibung

Die benutzerdefinierten Einheiten setzen sich aus Offset (**3321<sub>h</sub>**) und Pre-scaling Wert (**3322<sub>h</sub>**) zusammen. Sind beide Objekteinträge noch mit Default-Werten beschrieben, wird der Wert in **3320<sub>h</sub>** in der Einheit "ADC digits" angegeben.

Formel zum Umrechnen von digits in die jeweilige Einheit:

- Spannungseingang:  $x \text{ digits} * 10 \text{ V} / 1024 \text{ digits}$
- Stromeingang:  $x \text{ digits} * 20 \text{ mA} / 1024 \text{ digits}$

Für die Subeinträge gilt:

- Subindex 00<sub>h</sub>: Anzahl der Analogeingänge
- Subindex 01<sub>h</sub>: Analogwert 1
- Subindex 02<sub>h</sub>: Analogwert 2

## 3321h Analogue Input Offset

### Funktion

Offset, der zum eingelesenen Analogwert (**3320<sub>h</sub>**) addiert wird, bevor die Teilung mit dem Teiler aus dem Objekt **3322<sub>h</sub>** vorgenommen wird.

### Objektbeschreibung

Index	3321 <sub>h</sub>
Objektname	Analogue Input Offset
Object Code	ARRAY
Datentyp	INTEGER32
Speicherbar	ja, Kategorie: Applikation
Firmware Version	FIR-v1426
Änderungshistorie	

### Wertebeschreibung

Subindex	00 <sub>h</sub>
Name	Number Of Analogue Inputs
Datentyp	UNSIGNED8
Zugriff	nur lesen
PDO-Mapping	nein
Zulässige Werte	
Vorgabewert	02 <sub>h</sub>

Subindex	01 <sub>h</sub>
Name	Analogue Input 1
Datentyp	INTEGER32

Zugriff	lesen/schreiben
PDO-Mapping	nein
Zulässige Werte	
Vorgabewert	00000000 <sub>h</sub>

---

Subindex	02 <sub>h</sub>
Name	Analogue Input 2
Datentyp	INTEGER32
Zugriff	lesen/schreiben
PDO-Mapping	nein
Zulässige Werte	
Vorgabewert	00000000 <sub>h</sub>

## Beschreibung

- Subindex 00<sub>h</sub>: Anzahl der Offsets
- Subindex 01<sub>h</sub>: Offset für Analogeingang 1
- Subindex 02<sub>h</sub>: Offset für Analogeingang 2

## 3322h Analogue Input Pre-scaling

### Funktion

Wert, mit dem der eingelesene Analogwert (3320<sub>h</sub>, 3321<sub>h</sub>) dividiert wird, bevor er in das Objekt 3320<sub>h</sub> geschrieben wird.

### Objektbeschreibung

Index	3322 <sub>h</sub>
Objektname	Analogue Input Pre-scaling
Object Code	ARRAY
Datentyp	INTEGER32
Speicherbar	ja, Kategorie: Applikation
Firmware Version	FIR-v1426
Änderungshistorie	

### Wertebeschreibung

Subindex	00 <sub>h</sub>
Name	Number Of Analogue Inputs
Datentyp	UNSIGNED8
Zugriff	nur lesen
PDO-Mapping	nein
Zulässige Werte	
Vorgabewert	02 <sub>h</sub>

Subindex	01 <sub>h</sub>
Name	Analogue Input 1
Datentyp	INTEGER32
Zugriff	lesen/schreiben
PDO-Mapping	nein
Zulässige Werte	alle Werte zulässig außer 0
Vorgabewert	00000001 <sub>h</sub>

Subindex	02 <sub>h</sub>
Name	Analogue Input 2
Datentyp	INTEGER32
Zugriff	lesen/schreiben
PDO-Mapping	nein
Zulässige Werte	alle Werte zulässig außer 0
Vorgabewert	00000001 <sub>h</sub>

## Beschreibung

Die Subindizes enthalten:

- Subindex 00<sub>h</sub>: Anzahl der Teiler
- Subindex 01<sub>h</sub>: Teiler für Analogeingang 1
- Subindex 02<sub>h</sub>: Teiler für Analogeingang 2

## 3700h Following Error Option Code

### Funktion

Das Objekt enthält die auszuführende Aktion, wenn ein Schleppfehler ausgelöst wird.

### Objektbeschreibung

Index	3700 <sub>h</sub>
Objektname	Following Error Option Code
Object Code	VARIABLE
Datentyp	INTEGER16
Speicherbar	ja, Kategorie: Applikation
Zugriff	lesen/schreiben
PDO-Mapping	nein
Zulässige Werte	
Vorgabewert	FFFF <sub>h</sub>
Firmware Version	FIR-v1426
Änderungshistorie	

## Beschreibung

Wert	Beschreibung
-32768 bis -2	Reserviert
-1	Keine Reaktion
0	Soforthalt
1	Abbremsen mit "slow down ramp" (Verzögerung (Bremsrampe) je nach Betriebsart)
2	Abbremsen mit "quick stop ramp" (Verzögerung (Bremsrampe) je nach Betriebsart)
3 bis 32767	Reserviert

## 4012h HW Information

### Funktion

Dieses Objekt zeigt Informationen über die Hardware an.

### Objektbeschreibung

Index	4012 <sub>h</sub>
Objektnamen	HW Information
Object Code	ARRAY
Datentyp	UNSIGNED32
Speicherbar	nein
Zugriff	nur lesen
PDO-Mapping	nein
Zulässige Werte	
Vorgabewert	
Firmware Version	FIR-v1540
Änderungshistorie	

### Wertebeschreibung

Subindex	00 <sub>h</sub>
Name	Highest Sub-index Supported
Datentyp	UNSIGNED8
Zugriff	nur lesen
PDO-Mapping	nein
Zulässige Werte	
Vorgabewert	01 <sub>h</sub>

Subindex	01 <sub>h</sub>
Name	EEPROM Size In Bytes
Datentyp	UNSIGNED32
Zugriff	nur lesen

PDO-Mapping	nein
Zulässige Werte	
Vorgabewert	00000000 <sub>h</sub>

## Beschreibung

Subindex 01: Zeigt die Größe des angeschlossenen EEPROMS in Bytes an. Der Wert "0" bedeutet, dass kein EEPROM angeschlossen ist.

## 4013h HW Configuration

### Funktion

Mit diesem Objekt kann man bestimmte Hardware-Konfigurationen einstellen.

### Objektbeschreibung

Index	4013 <sub>h</sub>
Objektname	HW Configuration
Object Code	ARRAY
Datentyp	UNSIGNED32
Speicherbar	ja, Kategorie: Applikation
Zugriff	nur lesen
PDO-Mapping	nein
Zulässige Werte	
Vorgabewert	
Firmware Version	FIR-v1540
Änderungshistorie	

### Wertebeschreibung

Subindex	00 <sub>h</sub>
Name	Highest Sub-index Supported
Datentyp	UNSIGNED8
Zugriff	nur lesen
PDO-Mapping	nein
Zulässige Werte	
Vorgabewert	01 <sub>h</sub>

Subindex	01 <sub>h</sub>
Name	HW Configuration #1
Datentyp	UNSIGNED32
Zugriff	lesen/schreiben
PDO-Mapping	nein
Zulässige Werte	
Vorgabewert	00000000 <sub>h</sub>

## Beschreibung

Bit 0 : reserviert

## 4014h Operating Conditions

### Funktion

Dieses Objekt dient zum Auslesen aktueller Umgebungswerte der Steuerung.

### Objektbeschreibung

Index	4014 <sub>h</sub>
Objektname	Operating Conditions
Object Code	ARRAY
Datentyp	INTEGER32
Speicherbar	nein
Zugriff	nur lesen
PDO-Mapping	nein
Zulässige Werte	
Vorgabewert	
Firmware Version	FIR-v1540
Änderungshistorie	<p>Firmware Version FIR-v1650-B472161: Tabellen-Eintrag "Zugriff" bei Subindex 01 geändert von "lesen/schreiben" auf "nur lesen".</p> <p>Firmware Version FIR-v1650-B472161: Tabellen-Eintrag "Zugriff" bei Subindex 02 geändert von "lesen/schreiben" auf "nur lesen".</p> <p>Firmware Version FIR-v1650-B472161: Eintrag "Name" geändert von "Temperature PCB [d?C]" auf "Temperature PCB [Celsius * 10]".</p> <p>Firmware Version FIR-v1650-B472161: Tabellen-Eintrag "Zugriff" bei Subindex 03 geändert von "lesen/schreiben" auf "nur lesen".</p>

### Wertebeschreibung

Subindex	00 <sub>h</sub>
Name	Highest Sub-index Supported
Datentyp	UNSIGNED8
Zugriff	nur lesen
PDO-Mapping	nein
Zulässige Werte	
Vorgabewert	03 <sub>h</sub>
Subindex	01 <sub>h</sub>
Name	Voltage UB Power [mV]
Datentyp	INTEGER32
Zugriff	nur lesen
PDO-Mapping	TX-PDO
Zulässige Werte	

Vorgabewert	00000000 <sub>h</sub>
Subindex	02 <sub>h</sub>
Name	Voltage UB Logic [mV]
Datentyp	INTEGER32
Zugriff	nur lesen
PDO-Mapping	TX-PDO
Zulässige Werte	
Vorgabewert	00000000 <sub>h</sub>
Subindex	03 <sub>h</sub>
Name	Temperature PCB [Celsius * 10]
Datentyp	INTEGER32
Zugriff	nur lesen
PDO-Mapping	TX-PDO
Zulässige Werte	
Vorgabewert	00000000 <sub>h</sub>

## Beschreibung

Die Subindizes enthalten:

- 01<sub>h</sub>: aktuelle Versorgungsspannung in [mV]
- 02<sub>h</sub>: aktuelle Logikspannung in [mV]
- 03<sub>h</sub>: aktuelle Temperatur in [d°C] (Zehntelgrad)

## 4040h Drive Serial Number

### Funktion

Dieses Objekt hält die Seriennummer der Steuerung.

### Objektbeschreibung

Index	4040 <sub>h</sub>
Objektname	Drive Serial Number
Object Code	VARIABLE
Datentyp	VISIBLE_STRING
Speicherbar	nein
Zugriff	nur lesen
PDO-Mapping	nein
Zulässige Werte	
Vorgabewert	0
Firmware Version	FIR-v1450
Änderungshistorie	



## 4041h Device Id

### Funktion

Dieses Objekt hält die ID des Geräts.

### Objektbeschreibung

---

Index	4041 <sub>h</sub>
Objektname	Device Id
Object Code	VARIABLE
Datentyp	OCTET_STRING
Speicherbar	nein
Zugriff	nur lesen
PDO-Mapping	nein
Zulässige Werte	
Vorgabewert	0
Firmware Version	FIR-v1540
Änderungshistorie	

---

### Beschreibung

## 603Fh Error Code

### Funktion

Dieses Objekt liefert den Error Code des letzten aufgetretenen Fehlers.

Er entspricht den unteren 16-Bits des Objekts **1003<sub>h</sub>**. Für die Beschreibung der Error Codes schauen Sie unter Objekt **1003<sub>h</sub>** nach.

### Objektbeschreibung

---

Index	603F <sub>h</sub>
Objektname	Error Code
Object Code	VARIABLE
Datentyp	UNSIGNED16
Speicherbar	nein
Zugriff	nur lesen
PDO-Mapping	TX-PDO
Zulässige Werte	
Vorgabewert	0000 <sub>h</sub>
Firmware Version	FIR-v1426
Änderungshistorie	

---

### Beschreibung

Bedeutung des Fehlers siehe Objekt **1003<sub>h</sub>** (Pre-defined Error Field).

## 6040h Controlword

### Funktion

Dieses Objekt steuert die **CiA 402 Power State Machine**.

### Objektbeschreibung

Index	6040 <sub>h</sub>
Objektname	Controlword
Object Code	VARIABLE
Datentyp	UNSIGNED16
Speicherbar	ja, Kategorie: Applikation
Zugriff	lesen/schreiben
PDO-Mapping	RX-PDO
Zulässige Werte	
Vorgabewert	0000 <sub>h</sub>
Firmware Version	FIR-v1426
Änderungshistorie	Firmware Version FIR-v1626: Eintrag "Speicherbar" geändert von "nein" auf "ja, Kategorie: Applikation".

### Beschreibung

Teile des Objektes sind in der Funktion abhängig vom aktuell gewählten Modus.

15	14	13	12	11	10	9	8	7	6	5	4	3	2	1	0
						OMS	HALT	FR		OMS [3]		EO	QS	EV	SO

#### SO (Switched On)

Wert = "1": Schaltet in den Zustand "Switched on"

#### EV (Enable Voltage)

Wert = "1": Schaltet in den Zustand "Enable voltage"

#### QS (Quick Stop)

Wert = "0": Schalten in den Zustand "Quick stop"

#### EO (Enable Operation)

Wert = "1": Schalten in den Zustand "Enable operation"

#### OMS (Operation Mode Specific)

Bedeutung abhängig vom gewählten Betriebsmodus

#### FR (Fault Reset)

Setzt einen Fehler zurück (falls möglich)

#### HALT

Wert = "1": Löst einen Halt aus, gültig in folgenden Modi:

- **Profile Position**
- **Velocity**
- **Profile Velocity**
- **Profile Torque**

- **Interpolated Position Mode**

## 6041h Statusword

### Funktion

Dieses Objekt liefert Informationen zum Status der **CiA 402 Power State Machine**.

### Objektbeschreibung

Index	6041 <sub>h</sub>
Objektnamen	Statusword
Object Code	VARIABLE
Datentyp	UNSIGNED16
Speicherbar	nein
Zugriff	nur lesen
PDO-Mapping	TX-PDO
Zulässige Werte	
Vorgabewert	0000 <sub>h</sub>
Firmware Version	FIR-v1426
Änderungshistorie	

### Beschreibung

Teile des Objektes sind in der Funktion abhängig vom aktuell gewählten Modus. Schlagen Sie im entsprechenden Unterkapitel im Kapitel **Betriebsmodi** nach.

15	14	13	12	11	10	9	8	7	6	5	4	3	2	1	0
CLA		OMS [2]	ILA	TARG	REM	SYNC	WARN	SOD	QS	VE	FAULT	OE	SO	RTSO	

#### RTSO (Ready To Switch On)

Wert = "1": Steuerung befindet sich in dem Zustand "Ready To Switch On" (abhängig von anderen Bits, siehe nachfolgende Bitmaske)

#### SO (Switched On)

Wert = "1": Steuerung befindet sich in dem Zustand "Switched On" (abhängig von anderen Bits, siehe nachfolgende Bitmaske)

#### OE (Operation Enabled)

Wert = "1": Steuerung befindet sich in dem Zustand "Operation Enabled" (abhängig von anderen Bits, siehe nachfolgende Bitmaske)

#### FAULT

Fehler vorgefallen

#### VE (Voltage Enabled)

Spannung angelegt

#### QS (Quick Stop)

Wert = "0": Steuerung befindet sich in dem Zustand "Quick Stop" (abhängig von anderen Bits, siehe nachfolgende Bitmaske)

**SOD (Switched On Disabled)**

Wert = "1": Steuerung befindet sich in dem Zustand "Switched On Disabled" (abhängig von anderen Bits, siehe nachfolgende Bitmaske)

**WARN (Warning)**

Wert = "1": Warnung

**SYNC (Synchronisation)**

Wert = "1": Steuerung ist synchron zum Feldbus, Wert = "0": Steuerung ist nicht synchron zum Feldbus

**REM (Remote)**

Remote (Wert des Bits immer "1")

**TARG**

Zielvorgabe erreicht

**ILA (Internal Limit Reached)**

Limit überschritten

**OMS (Operation Mode Specific)**

Bedeutung abhängig vom gewählten Betriebsmodus

**CLA (Closed Loop Available)**

Wert = "1": Auto-Setup war erfolgreich und Encoder-Index gesehen: Closed Loop-Betrieb möglich

In der nachfolgenden Tabelle sind die Bitmasken aufgelistet, die den Zustand der Steuerung aufschlüsseln.

Statusword (6041 <sub>h</sub> )	Zustand
xxxx xxxx x0xx 0000	Not ready to switch on
xxxx xxxx x1xx 0000	Switch on disabled
xxxx xxxx x01x 0001	Ready to switch on
xxxx xxxx x01x 0011	Switched on
xxxx xxxx x01x 0111	Operation enabled
xxxx xxxx x00x 0111	Quick stop active
xxxx xxxx x0xx 1111	Fault reaction active
xxxx xxxx x0xx 1000	Fault

## 6042h VI Target Velocity

### Funktion

Gibt die Zielgeschwindigkeit in **benutzerdefinierten Einheiten** an.

### Objektbeschreibung

Index	6042 <sub>h</sub>
Objektname	VI Target Velocity
Object Code	VARIABLE
Datentyp	INTEGER16

---

Speicherbar	ja, Kategorie: Applikation
Zugriff	lesen/schreiben
PDO-Mapping	RX-PDO
Zulässige Werte	
Vorgabewert	00C8 <sub>h</sub>
Firmware Version	FIR-v1426
Änderungshistorie	Firmware Version FIR-v1626: Eintrag "Speicherbar" geändert von "nein" auf "ja, Kategorie: Applikation".

---

## 6043h VI Velocity Demand

### Funktion

Gibt die aktuelle Zielgeschwindigkeit in Benutzereinheiten an.

### Objektbeschreibung

---

Index	6043 <sub>h</sub>
Objektname	VI Velocity Demand
Object Code	VARIABLE
Datentyp	INTEGER16
Speicherbar	nein
Zugriff	nur lesen
PDO-Mapping	TX-PDO
Zulässige Werte	
Vorgabewert	0000 <sub>h</sub>
Firmware Version	FIR-v1426
Änderungshistorie	

---

## 6044h VI Velocity Actual Value

### Funktion

Gibt die aktuelle Istgeschwindigkeit in **benutzerdefinierten Einheiten** an.

Die Quelle dieses Objekts kann im *Open Loop*-Modus mit dem Objekt **320A<sub>h</sub>:03<sub>h</sub>** entweder auf den internen, berechneten Wert oder auf den Encoder gestellt werden.

### Objektbeschreibung

---

Index	6044 <sub>h</sub>
Objektname	VI Velocity Actual Value
Object Code	VARIABLE
Datentyp	INTEGER16
Speicherbar	nein
Zugriff	nur lesen
PDO-Mapping	TX-PDO
Zulässige Werte	

---

Vorgabewert	0000 <sub>h</sub>
Firmware Version	FIR-v1426
Änderungshistorie	

## 6046h VI Velocity Min Max Amount

### Funktion

Mit diesem Objekt können Minimalgeschwindigkeit und Maximalgeschwindigkeit in **benutzerdefinierten Einheiten** eingestellt werden.

### Objektbeschreibung

Index	6046 <sub>h</sub>
Objektname	VI Velocity Min Max Amount
Object Code	ARRAY
Datentyp	UNSIGNED32
Speicherbar	ja, Kategorie: Applikation
Firmware Version	FIR-v1426
Änderungshistorie	

### Wertebeschreibung

Subindex	00 <sub>h</sub>
Name	Highest Sub-index Supported
Datentyp	UNSIGNED8
Zugriff	nur lesen
PDO-Mapping	nein
Zulässige Werte	
Vorgabewert	02 <sub>h</sub>

Subindex	01 <sub>h</sub>
Name	MinAmount
Datentyp	UNSIGNED32
Zugriff	lesen/schreiben
PDO-Mapping	RX-PDO
Zulässige Werte	
Vorgabewert	00000000 <sub>h</sub>

Subindex	02 <sub>h</sub>
Name	MaxAmount
Datentyp	UNSIGNED32
Zugriff	lesen/schreiben
PDO-Mapping	RX-PDO
Zulässige Werte	

Vorgabewert	00004E20 <sub>h</sub>
-------------	-----------------------

## Beschreibung

Subindex 1 enthält die Minimalgeschwindigkeit.

Subindex 2 enthält die Maximalgeschwindigkeit.

Wird eine Zielgeschwindigkeit (Objekt **6042<sub>h</sub>**) vom Betrag her kleiner als die Minimalgeschwindigkeit angegeben, gilt die Minimalgeschwindigkeit und das Bit 11 (Internal Limit Reached) in **6041<sub>h</sub> Statusword<sub>h</sub>** wird gesetzt.

Eine Zielgeschwindigkeit größer als die Maximalgeschwindigkeit setzt die Geschwindigkeit auf die Maximalgeschwindigkeit und das Bit 11 (Internal Limit Reached) in **6041<sub>h</sub> Statusword<sub>h</sub>** wird gesetzt.

## 6048h VI Velocity Acceleration

### Funktion

Setzt die Beschleunigungsrampe im Velocity Mode (siehe **Velocity**).

### Objektbeschreibung

Index	6048 <sub>h</sub>
Objektnamen	VI Velocity Acceleration
Object Code	RECORD
Datentyp	VELOCITY_ACCELERATION_DECELERATION
Speicherbar	ja, Kategorie: Applikation
Firmware Version	FIR-v1426
Änderungshistorie	

### Wertebeschreibung

Subindex	00 <sub>h</sub>
Name	Highest Sub-index Supported
Datentyp	UNSIGNED8
Zugriff	nur lesen
PDO-Mapping	nein
Zulässige Werte	
Vorgabewert	02 <sub>h</sub>

Subindex	01 <sub>h</sub>
Name	DeltaSpeed
Datentyp	UNSIGNED32
Zugriff	lesen/schreiben
PDO-Mapping	RX-PDO
Zulässige Werte	
Vorgabewert	000001F4 <sub>h</sub>

Subindex	02 <sub>h</sub>
Name	DeltaTime
Datentyp	UNSIGNED16
Zugriff	lesen/schreiben
PDO-Mapping	RX-PDO
Zulässige Werte	
Vorgabewert	0001 <sub>h</sub>

## Beschreibung

Die Beschleunigung wird als Bruch in **benutzerdefinierten Einheiten** angegeben:

Geschwindigkeitsänderung pro Zeitänderung.

Subindex 01<sub>h</sub>: enthält die Geschwindigkeitsänderung.

Subindex 02<sub>h</sub>: enthält die Zeitänderung.

## 6049h VI Velocity Deceleration

### Funktion

Setzt die Verzögerung (Bremsrampe) im Velocity Mode (siehe **Velocity**).

### Objektbeschreibung

Index	6049 <sub>h</sub>
Objektnamen	VI Velocity Deceleration
Object Code	RECORD
Datentyp	VELOCITY_ACCELERATION_DECELERATION
Speicherbar	ja, Kategorie: Applikation
Firmware Version	FIR-v1426
Änderungshistorie	

### Wertebeschreibung

Subindex	00 <sub>h</sub>
Name	Highest Sub-index Supported
Datentyp	UNSIGNED8
Zugriff	nur lesen
PDO-Mapping	nein
Zulässige Werte	
Vorgabewert	02 <sub>h</sub>

Subindex	01 <sub>h</sub>
Name	DeltaSpeed
Datentyp	UNSIGNED32
Zugriff	lesen/schreiben
PDO-Mapping	RX-PDO



Zulässige Werte	
Vorgabewert	000001F4 <sub>h</sub>
<hr/>	
Subindex	02 <sub>h</sub>
Name	DeltaTime
Datentyp	UNSIGNED16
Zugriff	lesen/schreiben
PDO-Mapping	RX-PDO
Zulässige Werte	
Vorgabewert	0001 <sub>h</sub>

## Beschreibung

Die Verzögerung wird als Bruch in **benutzerdefinierten Einheiten** angegeben:

Geschwindigkeitsänderung pro Zeitänderung.

Subindex 01<sub>h</sub>: enthält die Geschwindigkeitsänderung.

Subindex 02<sub>h</sub>: enthält die Zeitänderung.

## 604Ah VI Velocity Quick Stop

### Funktion

Dieses Objekt definiert die Verzögerung (Bremsrampe), wenn im **Velocity Mode** der Quick Stop-Zustand eingeleitet wird.

### Objektbeschreibung

Index	604A <sub>h</sub>
Objektname	VI Velocity Quick Stop
Object Code	RECORD
Datentyp	VELOCITY_ACCELERATION_DECELERATION
Speicherbar	ja, Kategorie: Applikation
Firmware Version	FIR-v1426
Änderungshistorie	

### Wertebeschreibung

Subindex	00 <sub>h</sub>
Name	Highest Sub-index Supported
Datentyp	UNSIGNED8
Zugriff	nur lesen
PDO-Mapping	nein
Zulässige Werte	
Vorgabewert	02 <sub>h</sub>
<hr/>	
Subindex	01 <sub>h</sub>

Name	DeltaSpeed
Datentyp	UNSIGNED32
Zugriff	lesen/schreiben
PDO-Mapping	RX-PDO
Zulässige Werte	
Vorgabewert	00001388 <sub>h</sub>

Subindex	02 <sub>h</sub>
Name	DeltaTime
Datentyp	UNSIGNED16
Zugriff	lesen/schreiben
PDO-Mapping	RX-PDO
Zulässige Werte	
Vorgabewert	0001 <sub>h</sub>

## Beschreibung

Die Verzögerung wird als Bruch in **benutzerdefinierten Einheiten** angegeben:

Geschwindigkeitsänderung pro Zeitänderung.

Subindex 01<sub>h</sub>: enthält die Geschwindigkeitsänderung.

Subindex 02<sub>h</sub>: enthält die Zeitänderung.

## 604Ch VI Dimension Factor

### Funktion

Hier wird die Einheit der Geschwindigkeitsangaben für die Objekte festgelegt, welche den **Velocity Mode** betreffen.

### Objektbeschreibung

Index	604C <sub>h</sub>
Objektname	VI Dimension Factor
Object Code	ARRAY
Datentyp	INTEGER32
Speicherbar	ja, Kategorie: Applikation
Firmware Version	FIR-v1426
Änderungshistorie	

### Wertebeschreibung

Subindex	00 <sub>h</sub>
Name	Highest Sub-index Supported
Datentyp	UNSIGNED8
Zugriff	nur lesen
PDO-Mapping	nein

Zulässige Werte	
Vorgabewert	02 <sub>h</sub>
<hr/>	
Subindex	01 <sub>h</sub>
Name	VI Dimension Factor Numerator
Datentyp	INTEGER32
Zugriff	lesen/schreiben
PDO-Mapping	RX-PDO
Zulässige Werte	
Vorgabewert	00000001 <sub>h</sub>
<hr/>	
Subindex	02 <sub>h</sub>
Name	VI Dimension Factor Denominator
Datentyp	INTEGER32
Zugriff	lesen/schreiben
PDO-Mapping	RX-PDO
Zulässige Werte	
Vorgabewert	0000003C <sub>h</sub>

## Beschreibung

Wird Subindex 1 auf den Wert "1" und Subindex 2 auf den Wert "1" eingestellt, erfolgt die Geschwindigkeitsangabe in Umdrehungen pro Minute.

Sonst enthält der Subindex 1 den Nenner (Multiplikator) und der Subindex 2 den Zähler (Divisor), mit dem interne Geschwindigkeitsangaben in Umdrehungen pro Sekunde verrechnet werden. Wird Subindex 1 auf den Wert "1" und Subindex 2 auf den Wert "60" eingestellt (Werkseinstellung), erfolgt die Geschwindigkeitsangabe in Umdrehungen pro Minute (1 Umdrehung pro 60 Sekunden).

## 605Ah Quick Stop Option Code

### Funktion

Das Objekt enthält die auszuführende Aktion bei einem Übergang der **CiA 402 Power State Machine** in den Quick Stop-Zustand.

### Objektbeschreibung

Index	605A <sub>h</sub>
Objektname	Quick Stop Option Code
Object Code	VARIABLE
Datentyp	INTEGER16
Speicherbar	ja, Kategorie: Applikation
Zugriff	lesen/schreiben
PDO-Mapping	nein
Zulässige Werte	
Vorgabewert	0001 <sub>h</sub>
Firmware Version	FIR-v1426

## Änderungshistorie

---

### Beschreibung

Wert	Beschreibung
-32768 bis -1	Reserviert
0	Soforthalt
1	Abbremsen mit "slow down ramp" (Verzögerung (Bremsrampe) je nach Betriebsart) und anschließendem Zustandswechsel zu "Switch on disabled"
2	Abbremsen mit "quick stop ramp" und anschließendem Zustandswechsel zu "Switch on disabled"
3 bis 32767	Reserviert

## 605Bh Shutdown Option Code

### Funktion

Das Objekt enthält die auszuführende Aktion bei einem Übergang der **CiA 402 Power State Machine** vom Zustand *Operation enabled* in den Zustand *Ready to switch on*.

### Objektbeschreibung

Index	605B <sub>h</sub>
Objektname	Shutdown Option Code
Object Code	VARIABLE
Datentyp	INTEGER16
Speicherbar	ja, Kategorie: Applikation
Zugriff	lesen/schreiben
PDO-Mapping	nein
Zulässige Werte	
Vorgabewert	0001 <sub>h</sub>
Firmware Version	FIR-v1426
Änderungshistorie	

### Beschreibung

Wert	Beschreibung
-32768 bis -1	Reserviert
0	Soforthalt
1	Abbremsen mit "slow down ramp" (Verzögerung (Bremsrampe) je nach Betriebsart) und anschließendem Zustandswechsel zu "Switch on disabled"
2 bis 32767	Reserviert

## 605Ch Disable Option Code

### Funktion

Das Objekt enthält die auszuführende Aktion bei einem Übergang der **CiA 402 Power State Machine** vom Zustand "Operation enabled" in den Zustand "Switched on".

### Objektbeschreibung

Index	605C <sub>h</sub>
Objektnamen	Disable Option Code
Object Code	VARIABLE
Datentyp	INTEGER16
Speicherbar	ja, Kategorie: Applikation
Zugriff	lesen/schreiben
PDO-Mapping	nein
Zulässige Werte	
Vorgabewert	0001 <sub>h</sub>
Firmware Version	FIR-v1426
Änderungshistorie	

### Beschreibung

Wert	Beschreibung
-32768 bis -1	Reserviert
0	Soforthalt
1	Abbremsen mit "slow down ramp" (Verzögerung (Bremsrampe) je nach Betriebsart) und anschließendem Zustandswechsel zu "Switch on disabled"
2 bis 32767	Reserviert

## 605Dh Halt Option Code

### Funktion

Das Objekt enthält die auszuführende Aktion, wenn im Controlword **6040<sub>h</sub>** das Bit 8 (Halt) gesetzt wird.

### Objektbeschreibung

Index	605D <sub>h</sub>
Objektnamen	Halt Option Code
Object Code	VARIABLE
Datentyp	INTEGER16
Speicherbar	ja, Kategorie: Applikation
Zugriff	lesen/schreiben
PDO-Mapping	nein
Zulässige Werte	
Vorgabewert	0001 <sub>h</sub>
Firmware Version	FIR-v1426

## Änderungshistorie

---

## Beschreibung

Wert	Beschreibung
-32768 bis 0	Reserviert
1	Abbremsen mit "slow down ramp" (Verzögerung (Bremsrampe) je nach Betriebsart)
2	Abbremsen mit "quick stop ramp" (Verzögerung (Bremsrampe) je nach Betriebsart)
3 bis 32767	Reserviert

## 605Eh Fault Option Code

### Funktion

Das Objekt enthält die auszuführende Aktion, wie der Motor im Fehlerfall zum Stillstand gebracht werden soll.

### Objektbeschreibung

Index	605E <sub>h</sub>
Objektname	Fault Option Code
Object Code	VARIABLE
Datentyp	INTEGER16
Speicherbar	ja, Kategorie: Applikation
Zugriff	lesen/schreiben
PDO-Mapping	nein
Zulässige Werte	
Vorgabewert	0002 <sub>h</sub>
Firmware Version	FIR-v1426
Änderungshistorie	

## Beschreibung

Wert	Beschreibung
-32768 bis -1	Reserviert
0	Soforthalt
1	Abbremsen mit "slow down ramp" (Verzögerung (Bremsrampe) je nach Betriebsart)
2	Abbremsen mit "quick stop ramp" (Verzögerung (Bremsrampe) je nach Betriebsart)
3 bis 32767	Reserviert

## 6060h Modes Of Operation

### Funktion

In dieses Objekt wird der gewünschte Betriebsmodus eingetragen.

### Objektbeschreibung

Index	6060 <sub>h</sub>
Objektname	Modes Of Operation
Object Code	VARIABLE
Datentyp	INTEGER8
Speicherbar	ja, Kategorie: Applikation
Zugriff	lesen/schreiben
PDO-Mapping	RX-PDO
Zulässige Werte	
Vorgabewert	00 <sub>h</sub>
Firmware Version	FIR-v1426
Änderungshistorie	Firmware Version FIR-v1626: Eintrag "Speicherbar" geändert von "nein" auf "ja, Kategorie: Applikation".

### Beschreibung

Modus	Beschreibung
-2	Auto-Setup
-1	Takt-Richtungsmodus
0	No mode change/no mode assigned
1	Profile Position Mode
2	Velocity Mode
3	Profile Velocity Mode
4	Profile Torque Mode
5	Reserved
6	Homing Mode
7	Interpolated Position Mode
8	Cyclic Synchronous Position Mode
9	Cyclic Synchronous Velocity Mode
10	Cyclic Synchronous Torque Mode

## 6061h Modes Of Operation Display

### Funktion

Zeigt den aktuellen Betriebsmodus. Siehe auch **6060h Modes Of Operation**.

### Objektbeschreibung

Index	6061 <sub>h</sub>
-------	-------------------

Objektnamen	Modes Of Operation Display
Object Code	VARIABLE
Datentyp	INTEGER8
Speicherbar	nein
Zugriff	nur lesen
PDO-Mapping	TX-PDO
Zulässige Werte	
Vorgabewert	00 <sub>h</sub>
Firmware Version	FIR-v1426
Änderungshistorie	

## 6062h Position Demand Value

### Funktion

Gibt die aktuelle Sollposition in **benutzerdefinierten Einheiten** an.

### Objektbeschreibung

Index	6062 <sub>h</sub>
Objektnamen	Position Demand Value
Object Code	VARIABLE
Datentyp	INTEGER32
Speicherbar	nein
Zugriff	nur lesen
PDO-Mapping	TX-PDO
Zulässige Werte	
Vorgabewert	00000000 <sub>h</sub>
Firmware Version	FIR-v1426
Änderungshistorie	

## 6063h Position Actual Internal Value

### Funktion

Enthält die aktuelle Drehgeberposition in Inkrementen. Im Gegensatz zu den Objekten **6062<sub>h</sub>** und **6064<sub>h</sub>** wird dieser Wert nach einem **Homing** nicht auf "0" gesetzt.



#### Hinweis

Ist die Encoderauflösung im Objekt **2052<sub>h</sub>** = 0, sind die Zahlenwerte dieses Objekts ungültig.

### Objektbeschreibung

Index	6063 <sub>h</sub>
Objektnamen	Position Actual Internal Value
Object Code	VARIABLE
Datentyp	INTEGER32



Speicherbar	nein
Zugriff	nur lesen
PDO-Mapping	TX-PDO
Zulässige Werte	
Vorgabewert	00000000 <sub>h</sub>
Firmware Version	FIR-v1426
Änderungshistorie	

## 6064h Position Actual Value

### Funktion

Enthält die aktuelle Istposition in **benutzerdefinierten Einheiten**.

Die Quelle dieses Objekts kann im *Open Loop*-Modus mit dem Objekt **320A<sub>h</sub>:04<sub>h</sub>** entweder auf den internen, berechneten Wert oder auf den Encoder gestellt werden.



#### Hinweis

Ist die Encoderauflösung im Objekt **2052<sub>h</sub>** = 0, sind die Zahlenwerte dieses Objekts ungültig.

### Objektbeschreibung

Index	6064 <sub>h</sub>
Objektname	Position Actual Value
Object Code	VARIABLE
Datentyp	INTEGER32
Speicherbar	nein
Zugriff	nur lesen
PDO-Mapping	TX-PDO
Zulässige Werte	
Vorgabewert	00000000 <sub>h</sub>
Firmware Version	FIR-v1426
Änderungshistorie	

## 6065h Following Error Window

### Funktion

Definiert den maximal erlaubten **Schleppfehler** in **benutzerdefinierten Einheiten** symmetrisch zur **Sollposition**.

### Objektbeschreibung

Index	6065 <sub>h</sub>
Objektname	Following Error Window
Object Code	VARIABLE
Datentyp	UNSIGNED32
Speicherbar	ja, Kategorie: Applikation

Zugriff	lesen/schreiben
PDO-Mapping	RX-PDO
Zulässige Werte	
Vorgabewert	00000100 <sub>h</sub>
Firmware Version	FIR-v1426
Änderungshistorie	Firmware Version FIR-v1504: Eintrag "Savable" geändert von "nein" auf "ja, Kategorie: Applikation".

## Beschreibung

Weicht die Istposition von der Sollposition so stark ab, dass der Wert dieses Objekts überschritten wird, wird das Bit 13 im Objekt **6041**<sub>h</sub> gesetzt. Die Abweichung muss länger andauern als die Zeit in dem Objekt **6066**<sub>h</sub>.

Wird der Wert des "Following Error Window" auf "FFFFFFFF"<sub>h</sub> gesetzt, wird die Schleppfehler-Überwachung abgeschaltet.

In dem Objekt **3700**<sub>h</sub> kann eine Reaktion auf den Schleppfehler gesetzt werden. Wenn eine Reaktion definiert ist, wird auch ein Fehler im Objekt **1003**<sub>h</sub> eingetragen.

## 6066h Following Error Time Out

### Funktion

Zeit in Millisekunden, bis ein zu großer Schleppfehler zu einer Fehlermeldung führt.

### Objektbeschreibung

Index	6066 <sub>h</sub>
Objektname	Following Error Time Out
Object Code	VARIABLE
Datentyp	UNSIGNED16
Speicherbar	ja, Kategorie: Applikation
Zugriff	lesen/schreiben
PDO-Mapping	RX-PDO
Zulässige Werte	
Vorgabewert	0064 <sub>h</sub>
Firmware Version	FIR-v1426
Änderungshistorie	Firmware Version FIR-v1504: Eintrag "Savable" geändert von "nein" auf "ja, Kategorie: Applikation".

## Beschreibung

Weicht die Istposition von der Sollposition so stark ab, dass der Wert des Objekts **6065**<sub>h</sub> überschritten wird, wird das Bit 13 im Objekt **6041**<sub>h</sub> gesetzt. Die Abweichung muss länger als die Zeit in diesem Objekt anhalten.

In dem Objekt **3700**<sub>h</sub> kann eine Reaktion auf den Schleppfehler gesetzt werden. Wenn eine Reaktion definiert ist, wird auch ein Fehler im Objekt **1003**<sub>h</sub> eingetragen.

## 6067h Position Window

### Funktion

Gibt relativ zur Zielposition einen symmetrischen Bereich an, innerhalb dessen das Ziel als erreicht gilt in den Modi **Profile Position** und **Interpolated Position Mode**.

### Objektbeschreibung

---

Index	6067 <sub>h</sub>
Objektname	Position Window
Object Code	VARIABLE
Datentyp	UNSIGNED32
Speicherbar	ja, Kategorie: Applikation
Zugriff	lesen/schreiben
PDO-Mapping	RX-PDO
Zulässige Werte	
Vorgabewert	0000000A <sub>h</sub>
Firmware Version	FIR-v1426
Änderungshistorie	Firmware Version FIR-v1504: Eintrag "Savable" geändert von "nein" auf "ja, Kategorie: Applikation".

---

### Beschreibung

Ist die Abweichung der Istposition zur Zielposition kleiner als der Wert dieses Objekts, wird das Bit 10 im Objekt **6041<sub>h</sub>** gesetzt. Die Bedingung muss länger erfüllt sein als die im Objekt **6066<sub>h</sub>** definierte Zeit.

Wird der Wert auf "FFFFFFF"<sub>h</sub> gesetzt, wird die Überwachung abgeschaltet.

## 6068h Position Window Time

### Funktion

Die Istposition muss sich für diese Zeit in Millisekunden innerhalb des "Position Window" (**6067<sub>h</sub>**) befinden, damit die Zielposition als erreicht gilt in den Modi **Profile Position** und **Interpolated Position Mode**.

### Objektbeschreibung

---

Index	6068 <sub>h</sub>
Objektname	Position Window Time
Object Code	VARIABLE
Datentyp	UNSIGNED16
Speicherbar	ja, Kategorie: Applikation
Zugriff	lesen/schreiben
PDO-Mapping	RX-PDO
Zulässige Werte	
Vorgabewert	0064 <sub>h</sub>
Firmware Version	FIR-v1426

---

#### Änderungshistorie

Firmware Version FIR-v1504: Eintrag "Savable" geändert von "nein" auf "ja, Kategorie: Applikation".

## Beschreibung

Ist die Abweichung der Istposition zur Zielposition kleiner als der Wert des Objekts **6067<sub>h</sub>**, wird das Bit 10 im Objekt **6041<sub>h</sub>** gesetzt. Die Bedingung muss länger erfüllt sein als die im Objekt **6066<sub>h</sub>** definierte Zeit.

## 606Bh Velocity Demand Value

### Funktion

Vorgabegeschwindigkeit in **benutzerdefinierten Einheiten** für den Regler im **Profile Velocity Mode**.

### Objektbeschreibung

Index	606B <sub>h</sub>
Objektname	Velocity Demand Value
Object Code	VARIABLE
Datentyp	INTEGER32
Speicherbar	nein
Zugriff	nur lesen
PDO-Mapping	TX-PDO
Zulässige Werte	
Vorgabewert	00000000 <sub>h</sub>
Firmware Version	FIR-v1426
Änderungshistorie	

## Beschreibung

Dieses Objekt enthält die Ausgabe des Rampengenerators, die gleichzeitig der Vorgabewert für den Geschwindigkeitsregler ist.

## 606Ch Velocity Actual Value

### Funktion

Aktuelle Istgeschwindigkeit in **benutzerdefinierten Einheiten**.

### Objektbeschreibung

Index	606C <sub>h</sub>
Objektname	Velocity Actual Value
Object Code	VARIABLE
Datentyp	INTEGER32
Speicherbar	nein
Zugriff	nur lesen
PDO-Mapping	TX-PDO

---

Zulässige Werte	
Vorgabewert	00000000 <sub>h</sub>
Firmware Version	FIR-v1426
Änderungshistorie	

---

## 606Dh Velocity Window

### Funktion

Gibt relativ zur Zielgeschwindigkeit einen symmetrischen Bereich an, innerhalb dessen das Ziel als erreicht gilt im Modus **Profile Velocity**.

### Objektbeschreibung

---

Index	606D <sub>h</sub>
Objektname	Velocity Window
Object Code	VARIABLE
Datentyp	UNSIGNED16
Speicherbar	ja, Kategorie: Applikation
Zugriff	lesen/schreiben
PDO-Mapping	RX-PDO
Zulässige Werte	
Vorgabewert	001E <sub>h</sub>
Firmware Version	FIR-v1426
Änderungshistorie	Firmware Version FIR-v1614: Eintrag "Speicherbar" geändert von "nein" auf "ja, Kategorie: Applikation".

---

### Beschreibung

Ist die Abweichung der Istgeschwindigkeit zur Sollgeschwindigkeit kleiner als der Wert dieses Objekts, wird das Bit 10 im Objekt **6041<sub>h</sub>** gesetzt. Die Bedingung muss länger erfüllt sein als die im Objekt **6066<sub>h</sub>** definierte Zeit (siehe auch **Statusword im Modus Profile Velocity**).

## 606Eh Velocity Window Time

### Funktion

Die Istgeschwindigkeit muss sich für diese Zeit in Millisekunden innerhalb des "Velocity Window" (**606D<sub>h</sub>**) befinden, damit das Ziel als erreicht gilt.

### Objektbeschreibung

---

Index	606E <sub>h</sub>
Objektname	Velocity Window Time
Object Code	VARIABLE
Datentyp	UNSIGNED16
Speicherbar	ja, Kategorie: Applikation
Zugriff	lesen/schreiben
PDO-Mapping	RX-PDO

---

Zulässige Werte	
Vorgabewert	0000 <sub>h</sub>
Firmware Version	FIR-v1426
Änderungshistorie	Firmware Version FIR-v1614: Eintrag "Speicherbar" geändert von "nein" auf "ja, Kategorie: Applikation".

---

## Beschreibung

### Beschreibung

Ist die Abweichung der Istgeschwindigkeit zur Sollgeschwindigkeit kleiner als der Wert des Objekts **606D<sub>h</sub>**, wird das Bit 10 im Objekt **6041<sub>h</sub>** gesetzt. Die Bedingung muss länger erfüllt sein als die im Objekt **6066** definierte Zeit (siehe auch **Statusword im Modus Profile Velocity**).

## 6071h Target Torque

### Funktion

Dieses Objekt enthält das Zieldrehmoment für den **Profile Torque** und **Cyclic Synchronous Torque** Modus in Promille des Nenndrehmoments.

### Objektbeschreibung

Index	6071 <sub>h</sub>
Objektname	Target Torque
Object Code	VARIABLE
Datentyp	INTEGER16
Speicherbar	ja, Kategorie: Applikation
Zugriff	lesen/schreiben
PDO-Mapping	RX-PDO
Zulässige Werte	
Vorgabewert	0000 <sub>h</sub>
Firmware Version	FIR-v1426
Änderungshistorie	Firmware Version FIR-v1626: Eintrag "Speicherbar" geändert von "nein" auf "ja, Kategorie: Applikation".

---

### Beschreibung

Dieses Objekt wird als Tausendstel des Drehmoments gerechnet, z.B. der Wert "500" bedeutet "50%" des Nenndrehmoments, "1100" ist äquivalent zu 110%. Das Nenndrehmoment entspricht dem Nennstrom im Objekt **203B<sub>h</sub>:01**.

Das Zieldrehmoment kann das Spitzendrehmoment (proportional zum Spitzenstrom in **2031<sub>h</sub>**) nicht übersteigen.

## 6072h Max Torque

### Funktion

Das Objekt beschreibt das maximale Drehmoment für den **Profile Torque** und **Cyclic Synchronous Torque** Modus in Promille des Nenndrehmoments.

## Objektbeschreibung

---

Index	6072 <sub>h</sub>
Objektname	Max Torque
Object Code	VARIABLE
Datentyp	UNSIGNED16
Speicherbar	ja, Kategorie: Applikation
Zugriff	lesen/schreiben
PDO-Mapping	RX-PDO
Zulässige Werte	
Vorgabewert	0000 <sub>h</sub>
Firmware Version	FIR-v1426
Änderungshistorie	

---

## Beschreibung

Dieses Objekt wird als Tausendstel des Drehmoments gerechnet, z.B. der Wert "500" bedeutet "50%" des Nenndrehmoments, "1100" ist äquivalent zu 110%. Das Nenndrehmoment entspricht dem Nennstrom im Objekt **203B<sub>h</sub>:01**.

Das Zieldrehmoment kann das Spitzendrehmoment (proportional zum Spitzenstrom in **2031<sub>h</sub>**) nicht übersteigen.

## 6074h Torque Demand

### Funktion

Momentaner vom Rampengenerator geforderter Drehmomentsollwert in Promille des Nominaldrehmoments für den internen Regler.

## Objektbeschreibung

---

Index	6074 <sub>h</sub>
Objektname	Torque Demand
Object Code	VARIABLE
Datentyp	INTEGER16
Speicherbar	nein
Zugriff	nur lesen
PDO-Mapping	TX-PDO
Zulässige Werte	
Vorgabewert	0000 <sub>h</sub>
Firmware Version	FIR-v1426
Änderungshistorie	

---

## Beschreibung

Dieses Objekt wird als Tausendstel des Drehmoments gerechnet, z.B. der Wert "500" bedeutet "50%" des Nenndrehmoments, "1100" ist äquivalent zu 110%. Das Nenndrehmoment entspricht dem Nennstrom im Objekt **203B<sub>h</sub>:01**.

Das Zieldrehmoment kann das Spitzendrehmoment (proportional zum Spitzenstrom in **2031<sub>h</sub>**) nicht übersteigen.

## 6077h Torque Actual Value

### Funktion

Dieses Objekt zeigt den aktuellen Drehmomentwert in Promille des Nenndrehmoments für den internen Regler.

### Objektbeschreibung

Index	6077 <sub>h</sub>
Objektname	Torque Actual Value
Object Code	VARIABLE
Datentyp	INTEGER16
Speicherbar	nein
Zugriff	nur lesen
PDO-Mapping	TX-PDO
Zulässige Werte	
Vorgabewert	0000 <sub>h</sub>
Firmware Version	FIR-v1540
Änderungshistorie	

### Beschreibung

Dieses Objekt wird als Tausendstel des Drehmoments gerechnet, z.B. der Wert "500" bedeutet "50%" des Nenndrehmoments, "1100" ist äquivalent zu 110%. Das Nenndrehmoment entspricht dem Nennstrom im Objekt **203B<sub>h</sub>:01**.

Das Zieldrehmoment kann das Spitzendrehmoment (proportional zum Spitzenstrom in **2031<sub>h</sub>**) nicht übersteigen.

## 607Ah Target Position

### Funktion

Dieses Objekt gibt die Zielposition in **benutzerdefinierten Einheiten** für den **Profile Position** und **Cyclic Synchronous Position** Modus an.

### Objektbeschreibung

Index	607A <sub>h</sub>
Objektname	Target Position
Object Code	VARIABLE
Datentyp	INTEGER32
Speicherbar	ja, Kategorie: Applikation
Zugriff	lesen/schreiben
PDO-Mapping	RX-PDO
Zulässige Werte	
Vorgabewert	00000FA0 <sub>h</sub>



Firmware Version	FIR-v1426
Änderungshistorie	Firmware Version FIR-v1626: Eintrag "Speicherbar" geändert von "nein" auf "ja, Kategorie: Applikation".

## 607Bh Position Range Limit

### Funktion

Enthält die Minimal- und Maximalposition in **benutzerdefinierten Einheiten**.

### Objektbeschreibung

Index	607B <sub>h</sub>
Objektname	Position Range Limit
Object Code	ARRAY
Datentyp	INTEGER32
Speicherbar	ja, Kategorie: Applikation
Firmware Version	FIR-v1426
Änderungshistorie	

### Wertebeschreibung

Subindex	00 <sub>h</sub>
Name	Highest Sub-index Supported
Datentyp	UNSIGNED8
Zugriff	nur lesen
PDO-Mapping	nein
Zulässige Werte	
Vorgabewert	02 <sub>h</sub>

Subindex	01 <sub>h</sub>
Name	Min Position Range Limit
Datentyp	INTEGER32
Zugriff	lesen/schreiben
PDO-Mapping	RX-PDO
Zulässige Werte	
Vorgabewert	00000000 <sub>h</sub>

Subindex	02 <sub>h</sub>
Name	Max Position Range Limit
Datentyp	INTEGER32
Zugriff	lesen/schreiben
PDO-Mapping	RX-PDO
Zulässige Werte	
Vorgabewert	00000000 <sub>h</sub>

## Beschreibung

Wird dieser Bereich über- oder unterschritten, erfolgt ein Überlauf. Um diesen Überlauf zu verhindern, können im Objekt **607D<sub>h</sub>** ("Software Position Limit") Grenzwerte für die Zielposition eingestellt werden.

## 607Ch Home Offset

### Funktion

Gibt die Differenz zwischen Null-Position der Steuerung und dem Referenzpunkt der Maschine in **benutzerdefinierten Einheiten** an.

### Objektbeschreibung

---

Index	607C <sub>h</sub>
Objektname	Home Offset
Object Code	VARIABLE
Datentyp	INTEGER32
Speicherbar	ja, Kategorie: Applikation
Zugriff	lesen/schreiben
PDO-Mapping	RX-PDO
Zulässige Werte	
Vorgabewert	00000000 <sub>h</sub>
Firmware Version	FIR-v1426
Änderungshistorie	

---

## 607Dh Software Position Limit

### Funktion

Legt die Grenzpositionen relativ zum Referenzpunkt der Applikation in **benutzerdefinierten Einheiten** fest.

### Objektbeschreibung

---

Index	607D <sub>h</sub>
Objektname	Software Position Limit
Object Code	ARRAY
Datentyp	INTEGER32
Speicherbar	ja, Kategorie: Applikation
Firmware Version	FIR-v1426
Änderungshistorie	

---

### Wertebeschreibung

---

Subindex	00 <sub>h</sub>
Name	Highest Sub-index Supported
Datentyp	UNSIGNED8
Zugriff	nur lesen

---

PDO-Mapping	nein
Zulässige Werte	
Vorgabewert	02 <sub>h</sub>
<hr/>	
Subindex	01 <sub>h</sub>
Name	Min Position Limit
Datentyp	INTEGER32
Zugriff	lesen/schreiben
PDO-Mapping	RX-PDO
Zulässige Werte	
Vorgabewert	00000000 <sub>h</sub>
<hr/>	
Subindex	02 <sub>h</sub>
Name	Max Position Limit
Datentyp	INTEGER32
Zugriff	lesen/schreiben
PDO-Mapping	RX-PDO
Zulässige Werte	
Vorgabewert	00000000 <sub>h</sub>

## Beschreibung

Die Zielposition und die Sollposition müssen innerhalb der hier gesetzten Grenzen liegen. Der Home Offset (**607C<sub>h</sub>**) wird nicht berücksichtigt.

## 607Eh Polarity

### Funktion

Mit diesem Objekt lässt sich die Drehrichtung umkehren.

### Objektbeschreibung

Index	607E <sub>h</sub>
Objektname	Polarity
Object Code	VARIABLE
Datentyp	UNSIGNED8
Speicherbar	ja, Kategorie: Applikation
Zugriff	lesen/schreiben
PDO-Mapping	nein
Zulässige Werte	
Vorgabewert	00 <sub>h</sub>
Firmware Version	FIR-v1426
Änderungshistorie	

## Beschreibung

Generell gilt für die Richtungsumkehr: Ist ein Bit auf den Wert "1" gesetzt, ist die Umkehrung aktiviert. Ist der Wert "0", ist die Drehrichtung wie im jeweiligen Modus beschrieben.

7	6	5	4	3	2	1	0
POS	VEL						

### VEL (Velocity)

Umkehr der Drehrichtung in folgenden Modi:

- **Profile Velocity Mode**
- **Cyclic Synchronous Velocity Mode**
- **Velocity Mode**

### POS (Position)

Umkehr der Drehrichtung in folgenden Modi:

- **Profile Position Mode**
- **Cyclic Synchronous Position Mode**

## 6081h Profile Velocity

### Funktion

Gibt die maximale Fahrgeschwindigkeit in **benutzerdefinierten Einheiten** an.

### Objektbeschreibung

Index	6081 <sub>h</sub>
Objektname	Profile Velocity
Object Code	VARIABLE
Datentyp	UNSIGNED32
Speicherbar	ja, Kategorie: Applikation
Zugriff	lesen/schreiben
PDO-Mapping	RX-PDO
Zulässige Werte	
Vorgabewert	000001F4 <sub>h</sub>
Firmware Version	FIR-v1426
Änderungshistorie	

## 6082h End Velocity

### Funktion

Gibt die Geschwindigkeit am Ende der gefahrenen Rampe in **benutzerdefinierten Einheiten** an.

### Objektbeschreibung

Index	6082 <sub>h</sub>
Objektname	End Velocity

---

Object Code	VARIABLE
Datentyp	UNSIGNED32
Speicherbar	ja, Kategorie: Applikation
Zugriff	lesen/schreiben
PDO-Mapping	RX-PDO
Zulässige Werte	
Vorgabewert	00000000 <sub>h</sub>
Firmware Version	FIR-v1426
Änderungshistorie	

---

## 6083h Profile Acceleration

### Funktion

Gibt die maximale Beschleunigung in **benutzerdefinierten Einheiten** an.

### Objektbeschreibung

---

Index	6083 <sub>h</sub>
Objektnamen	Profile Acceleration
Object Code	VARIABLE
Datentyp	UNSIGNED32
Speicherbar	ja, Kategorie: Applikation
Zugriff	lesen/schreiben
PDO-Mapping	RX-PDO
Zulässige Werte	
Vorgabewert	000001F4 <sub>h</sub>
Firmware Version	FIR-v1426
Änderungshistorie	

---

## 6084h Profile Deceleration

### Funktion

Gibt die maximale Verzögerung (Bremsrampe) in **benutzerdefinierten Einheiten** an.

### Objektbeschreibung

---

Index	6084 <sub>h</sub>
Objektnamen	Profile Deceleration
Object Code	VARIABLE
Datentyp	UNSIGNED32
Speicherbar	ja, Kategorie: Applikation
Zugriff	lesen/schreiben
PDO-Mapping	RX-PDO
Zulässige Werte	
Vorgabewert	000001F4 <sub>h</sub>
Firmware Version	FIR-v1426

---

## Änderungshistorie

---

## 6085h Quick Stop Deceleration

### Funktion

Gibt die maximale Quick Stop-Verzögerung in **benutzerdefinierten Einheiten** an.

### Objektbeschreibung

---

Index	6085 <sub>h</sub>
Objektname	Quick Stop Deceleration
Object Code	VARIABLE
Datentyp	UNSIGNED32
Speicherbar	ja, Kategorie: Applikation
Zugriff	lesen/schreiben
PDO-Mapping	RX-PDO
Zulässige Werte	
Vorgabewert	00001388 <sub>h</sub>
Firmware Version	FIR-v1426
Änderungshistorie	

---

## 6086h Motion Profile Type

### Funktion

Gibt den Rampentyp für die Modi **Profile Position** und **Profile Velocity** an.

### Objektbeschreibung

---

Index	6086 <sub>h</sub>
Objektname	Motion Profile Type
Object Code	VARIABLE
Datentyp	INTEGER16
Speicherbar	ja, Kategorie: Applikation
Zugriff	lesen/schreiben
PDO-Mapping	RX-PDO
Zulässige Werte	
Vorgabewert	0000 <sub>h</sub>
Firmware Version	FIR-v1426
Änderungshistorie	

---

### Beschreibung

Wert = "0": = Trapez-Rampe

Wert = "3": Rampe mit begrenztem Ruck

## 6087h Torque Slope

### Funktion

Dieses Objekt enthält die Steigung des Drehmoments im Torque Mode.

### Objektbeschreibung

---

Index	6087 <sub>h</sub>
Objektname	Torque Slope
Object Code	VARIABLE
Datentyp	UNSIGNED32
Speicherbar	ja, Kategorie: Applikation
Zugriff	lesen/schreiben
PDO-Mapping	RX-PDO
Zulässige Werte	
Vorgabewert	00000000 <sub>h</sub>
Firmware Version	FIR-v1426
Änderungshistorie	

---

### Beschreibung

Dieses Objekt wird als Tausendstel des Drehmoments gerechnet, z.B. der Wert "500" bedeutet "50%" des Nenndrehmoments, "1100" ist äquivalent zu 110%. Das Nenndrehmoment entspricht dem Nennstrom im Objekt **203B<sub>h</sub>:01**.

Das Zieldrehmoment kann das Spitzendrehmoment (proportional zum Spitzenstrom in **2031<sub>h</sub>**) nicht übersteigen.

## 608Fh Position Encoder Resolution

### Funktion

Virtuelle Encoder-Inkrement pro Umdrehung. Siehe Kapitel **Benutzerdefinierte Einheiten**.

### Objektbeschreibung

---

Index	608F <sub>h</sub>
Objektname	Position Encoder Resolution
Object Code	ARRAY
Datentyp	UNSIGNED32
Speicherbar	ja, Kategorie: Applikation
Firmware Version	FIR-v1426
Änderungshistorie	

---

### Wertebeschreibung

---

Subindex	00 <sub>h</sub>
Name	Highest Sub-index Supported
Datentyp	UNSIGNED8

---

Zugriff	nur lesen
PDO-Mapping	nein
Zulässige Werte	
Vorgabewert	02 <sub>h</sub>

Subindex	01 <sub>h</sub>
Name	Encoder Increments
Datentyp	UNSIGNED32
Zugriff	lesen/schreiben
PDO-Mapping	nein
Zulässige Werte	
Vorgabewert	000007D0 <sub>h</sub>

Subindex	02 <sub>h</sub>
Name	Motor Revolutions
Datentyp	UNSIGNED32
Zugriff	lesen/schreiben
PDO-Mapping	nein
Zulässige Werte	
Vorgabewert	00000001 <sub>h</sub>

## Beschreibung

Position Encoder Resolution = Encoder Increments (608F<sub>h</sub>:01<sub>h</sub>) / Motor Revolutions (608F<sub>h</sub>:02<sub>h</sub>)

## 6091h Gear Ratio

### Funktion

Anzahl der Motorumdrehungen pro Umdrehung der Abtriebsachse.

### Objektbeschreibung

Index	6091 <sub>h</sub>
Objektname	Gear Ratio
Object Code	ARRAY
Datentyp	UNSIGNED32
Speicherbar	ja, Kategorie: Applikation
Firmware Version	FIR-v1426
Änderungshistorie	

### Wertebeschreibung

Subindex	00 <sub>h</sub>
Name	Highest Sub-index Supported
Datentyp	UNSIGNED8



Zugriff	nur lesen
PDO-Mapping	nein
Zulässige Werte	
Vorgabewert	02 <sub>h</sub>
<hr/>	
Subindex	01 <sub>h</sub>
Name	Motor Revolutions
Datentyp	UNSIGNED32
Zugriff	lesen/schreiben
PDO-Mapping	nein
Zulässige Werte	
Vorgabewert	00000001 <sub>h</sub>
<hr/>	
Subindex	02 <sub>h</sub>
Name	Shaft Revolutions
Datentyp	UNSIGNED32
Zugriff	lesen/schreiben
PDO-Mapping	nein
Zulässige Werte	
Vorgabewert	00000001 <sub>h</sub>

## Beschreibung

Gear Ratio = Motor Revolutions (6091<sub>h</sub>:01<sub>h</sub>) / Shaft Revolutions (6091<sub>h</sub>:02<sub>h</sub>)

## 6092h Feed Constant

### Funktion

Vorschub im Falle eines Linearantriebs, in **benutzerdefinierten Einheiten** pro Umdrehungen am Antrieb.

### Objektbeschreibung

Index	6092 <sub>h</sub>
Objektnamen	Feed Constant
Object Code	ARRAY
Datentyp	UNSIGNED32
Speicherbar	ja, Kategorie: Applikation
Firmware Version	FIR-v1426
Änderungshistorie	

### Wertebeschreibung

Subindex	00 <sub>h</sub>
Name	Highest Sub-index Supported

Datentyp	UNSIGNED8
Zugriff	nur lesen
PDO-Mapping	nein
Zulässige Werte	
Vorgabewert	02 <sub>h</sub>
<hr/>	
Subindex	01 <sub>h</sub>
Name	Feed
Datentyp	UNSIGNED32
Zugriff	lesen/schreiben
PDO-Mapping	RX-PDO
Zulässige Werte	
Vorgabewert	00000001 <sub>h</sub>
<hr/>	
Subindex	02 <sub>h</sub>
Name	Shaft Revolutions
Datentyp	UNSIGNED32
Zugriff	lesen/schreiben
PDO-Mapping	RX-PDO
Zulässige Werte	
Vorgabewert	00000001 <sub>h</sub>

## Beschreibung

Feed Constant = Feed (6092<sub>h</sub>:01<sub>h</sub>) / Shaft Revolutions (6092<sub>h</sub>:02<sub>h</sub>)

## 6098h Homing Method

### Funktion

Dieses Objekt definiert die **Referenzfahrt-Methode** im **Homing** Mode.

### Objektbeschreibung

Index	6098 <sub>h</sub>
Objektname	Homing Method
Object Code	VARIABLE
Datentyp	INTEGER8
Speicherbar	ja, Kategorie: Applikation
Zugriff	lesen/schreiben
PDO-Mapping	RX-PDO
Zulässige Werte	
Vorgabewert	23 <sub>h</sub>
Firmware Version	FIR-v1426
Änderungshistorie	

## 6099h Homing Speed

### Funktion

Gibt die Geschwindigkeiten für den Homing Mode (**6098<sub>h</sub>**) in **benutzerdefinierten Einheiten** an.

### Objektbeschreibung

Index	6099 <sub>h</sub>
Objektname	Homing Speed
Object Code	ARRAY
Datentyp	UNSIGNED32
Speicherbar	ja, Kategorie: Applikation
Firmware Version	FIR-v1426
Änderungshistorie	

### Wertebeschreibung

Subindex	00 <sub>h</sub>
Name	Highest Sub-index Supported
Datentyp	UNSIGNED8
Zugriff	nur lesen
PDO-Mapping	nein
Zulässige Werte	
Vorgabewert	02 <sub>h</sub>

Subindex	01 <sub>h</sub>
Name	Speed During Search For Switch
Datentyp	UNSIGNED32
Zugriff	lesen/schreiben
PDO-Mapping	RX-PDO
Zulässige Werte	
Vorgabewert	00000032 <sub>h</sub>

Subindex	02 <sub>h</sub>
Name	Speed During Search For Zero
Datentyp	UNSIGNED32
Zugriff	lesen/schreiben
PDO-Mapping	RX-PDO
Zulässige Werte	
Vorgabewert	0000000A <sub>h</sub>

### Beschreibung

Dieser Wert wird mit dem Zähler in Objekt **2061<sub>h</sub>** und dem Nenner in Objekt **2062<sub>h</sub>** verrechnet.

In Subindex 1 wird die Geschwindigkeit für die Suche nach dem Schalter angegeben.

In Subindex 2 wird die (niedrigere) Geschwindigkeit für die Suche nach der Referenzposition angegeben.



#### Hinweis

- Die Geschwindigkeit in Subindex 2 ist gleichzeitig die Anfangsgeschwindigkeit beim Start der Beschleunigungsrampe. Wird diese zu hoch eingestellt, verliert der Motor Schritte bzw. dreht sich überhaupt nicht. Eine zu hohe Einstellung führt dazu, dass die Indexmarkierung übersehen wird. Die Geschwindigkeit in Subindex 2 soll daher unter 1000 Schritten pro Sekunde sein.
- Die Geschwindigkeit in Subindex 1 muss größer sein als die Geschwindigkeit in Subindex 2.

## 609Ah Homing Acceleration

### Funktion

Gibt die Beschleunigungsrampe für den Homing Mode in **benutzerdefinierten Einheiten** an.

### Objektbeschreibung

Index	609A <sub>h</sub>
Objektname	Homing Acceleration
Object Code	VARIABLE
Datentyp	UNSIGNED32
Speicherbar	ja, Kategorie: Applikation
Zugriff	lesen/schreiben
PDO-Mapping	RX-PDO
Zulässige Werte	
Vorgabewert	000001F4 <sub>h</sub>
Firmware Version	FIR-v1426
Änderungshistorie	

### Beschreibung

Die Rampe wird nur beim Losfahren verwendet. Beim Erreichen des Schalters wird sofort auf die niedrigere Geschwindigkeit umgeschaltet und beim Erreichen der Endposition wird sofort gestoppt.

## 60A4h Profile Jerk

### Funktion

Im Falle einer Rampe mit begrenztem Ruck kann in diesem Objekt die Größe des Rucks eingetragen werden. Ein Eintrag mit dem Wert "0" bedeutet, dass der Ruck nicht begrenzt ist.

### Objektbeschreibung

Index	60A4 <sub>h</sub>
Objektname	Profile Jerk
Object Code	ARRAY
Datentyp	UNSIGNED32
Speicherbar	ja, Kategorie: Applikation

Firmware Version	FIR-v1426
Änderungshistorie	Firmware Version FIR-v1614: Eintrag "Name" geändert von "End Acceleration Jerk" auf "Begin Deceleration Jerk".  Firmware Version FIR-v1614: Eintrag "Name" geändert von "Begin Deceleration Jerk" auf "End Acceleration Jerk".

## Wertebeschreibung

Subindex	00 <sub>h</sub>
Name	Highest Sub-index Supported
Datentyp	UNSIGNED8
Zugriff	nur lesen
PDO-Mapping	nein
Zulässige Werte	
Vorgabewert	04 <sub>h</sub>

Subindex	01 <sub>h</sub>
Name	Begin Acceleration Jerk
Datentyp	UNSIGNED32
Zugriff	lesen/schreiben
PDO-Mapping	nein
Zulässige Werte	
Vorgabewert	000003E8 <sub>h</sub>

Subindex	02 <sub>h</sub>
Name	Begin Deceleration Jerk
Datentyp	UNSIGNED32
Zugriff	lesen/schreiben
PDO-Mapping	nein
Zulässige Werte	
Vorgabewert	000003E8 <sub>h</sub>

Subindex	03 <sub>h</sub>
Name	End Acceleration Jerk
Datentyp	UNSIGNED32
Zugriff	lesen/schreiben
PDO-Mapping	nein
Zulässige Werte	
Vorgabewert	000003E8 <sub>h</sub>

Subindex	04 <sub>h</sub>
Name	End Deceleration Jerk
Datentyp	UNSIGNED32

Zugriff	lesen/schreiben
PDO-Mapping	nein
Zulässige Werte	
Vorgabewert	000003E8 <sub>h</sub>

## Beschreibung

- Subindex 01<sub>h</sub> (*Begin Acceleration Jerk*): Anfangsruck bei Beschleunigung
- Subindex 02<sub>h</sub> (*Begin Deceleration Jerk*): Anfangsruck bei Bremsung
- Subindex 03<sub>h</sub> (*End Acceleration Jerk*): Abschlussruck bei Beschleunigung
- Subindex 04<sub>h</sub> (*End Deceleration Jerk*): Abschlussruck bei Bremsung

## 60C1h Interpolation Data Record

### Funktion

Dieses Objekt enthält die Sollposition in **benutzerdefinierten Einheiten** für den Interpolationsalgorithmus für den Betriebsmodus **Interpolated Position**.

### Objektbeschreibung

Index	60C1 <sub>h</sub>
Objektname	Interpolation Data Record
Object Code	ARRAY
Datentyp	INTEGER32
Speicherbar	ja, Kategorie: Applikation
Zugriff	nur lesen
PDO-Mapping	nein
Zulässige Werte	
Vorgabewert	
Firmware Version	FIR-v1512
Änderungshistorie	Firmware Version FIR-v1626: Eintrag "Speicherbar" geändert von "nein" auf "ja, Kategorie: Applikation".

### Wertebeschreibung

Subindex	00 <sub>h</sub>
Name	Highest Sub-index Supported
Datentyp	UNSIGNED8
Zugriff	nur lesen
PDO-Mapping	nein
Zulässige Werte	
Vorgabewert	01 <sub>h</sub>

Subindex	01 <sub>h</sub>
Name	1st Set-point
Datentyp	INTEGER32

Zugriff	lesen/schreiben
PDO-Mapping	RX-PDO
Zulässige Werte	
Vorgabewert	00000000 <sub>h</sub>

## Beschreibung

Der Wert wird zum nächsten Synchronisationszeitpunkt übernommen.

## 60C2h Interpolation Time Period

### Funktion

Dieses Objekt enthält die Interpolationszeit.

### Objektbeschreibung

Index	60C2 <sub>h</sub>
Objektname	Interpolation Time Period
Object Code	RECORD
Datentyp	INTERPOLATION_TIME_PERIOD
Speicherbar	ja, Kategorie: Applikation
Zugriff	nur lesen
PDO-Mapping	nein
Zulässige Werte	
Vorgabewert	
Firmware Version	FIR-v1426
Änderungshistorie	

### Wertebeschreibung

Subindex	00 <sub>h</sub>
Name	Highest Sub-index Supported
Datentyp	UNSIGNED8
Zugriff	nur lesen
PDO-Mapping	nein
Zulässige Werte	
Vorgabewert	02 <sub>h</sub>

Subindex	01 <sub>h</sub>
Name	Interpolation Time Period Value
Datentyp	UNSIGNED8
Zugriff	lesen/schreiben
PDO-Mapping	nein
Zulässige Werte	
Vorgabewert	01 <sub>h</sub>

Subindex	02 <sub>h</sub>
Name	Interpolation Time Index
Datentyp	INTEGER8
Zugriff	lesen/schreiben
PDO-Mapping	nein
Zulässige Werte	
Vorgabewert	FD <sub>h</sub>

## Beschreibung

Die Subindizes haben folgende Funktionen:

- 01<sub>h</sub>: Interpolationszeit.
- 02<sub>h</sub>: Zehnerexponent der Interpolationszeit: muss den Wert -3 halten (entspricht der Zeitbasis in Millisekunden).

Es gilt dabei: Zykluszeit = Wert des **60C2**<sub>h</sub>:01<sub>h</sub> \* 10<sup>Wert des 60C2:02</sup> Sekunden.

## 60C4h Interpolation Data Configuration

### Funktion

Dieses Objekt bietet die maximale Puffergröße, gibt die konfigurierte Puffer-Organisation der interpolierten Daten an und bietet Objekte zur Definition der Größe des Datensatzes und zum Löschen des Puffers. Es wird zudem verwendet, um die Position weiterer Datenpunkte zu speichern.

### Objektbeschreibung

Index	60C4 <sub>h</sub>
Objektnamen	Interpolation Data Configuration
Object Code	RECORD
Datentyp	INTERPOLATION_DATA_CONFIGURATION
Speicherbar	ja, Kategorie: Applikation
Zugriff	nur lesen
PDO-Mapping	nein
Zulässige Werte	
Vorgabewert	
Firmware Version	FIR-v1512
Änderungshistorie	<p>Firmware Version FIR-v1540: Tabellen-Eintrag "Zugriff" bei Subindex 05 geändert von "lesen/schreiben" auf "nur schreiben".</p> <p>Firmware Version FIR-v1540: Tabellen-Eintrag "Zugriff" bei Subindex 06 geändert von "lesen/schreiben" auf "nur schreiben".</p> <p>Firmware Version FIR-v1626: Eintrag "Speicherbar" geändert von "nein" auf "ja, Kategorie: Applikation".</p> <p>Firmware Version FIR-v1650-B472161: Tabellen-Eintrag "Zugriff" bei Subindex 01 geändert von "lesen/schreiben" auf "nur lesen".</p>



## Wertebeschreibung

Subindex	00 <sub>h</sub>
Name	Highest Sub-index Supported
Datentyp	UNSIGNED8
Zugriff	nur lesen
PDO-Mapping	nein
Zulässige Werte	
Vorgabewert	06 <sub>h</sub>

Subindex	01 <sub>h</sub>
Name	MaximumBufferSize
Datentyp	UNSIGNED32
Zugriff	nur lesen
PDO-Mapping	nein
Zulässige Werte	
Vorgabewert	00000001 <sub>h</sub>

Subindex	02 <sub>h</sub>
Name	ActualBufferSize
Datentyp	UNSIGNED32
Zugriff	lesen/schreiben
PDO-Mapping	nein
Zulässige Werte	
Vorgabewert	00000001 <sub>h</sub>

Subindex	03 <sub>h</sub>
Name	BufferOrganization
Datentyp	UNSIGNED8
Zugriff	lesen/schreiben
PDO-Mapping	nein
Zulässige Werte	
Vorgabewert	00 <sub>h</sub>

Subindex	04 <sub>h</sub>
Name	BufferPosition
Datentyp	UNSIGNED16
Zugriff	lesen/schreiben
PDO-Mapping	nein
Zulässige Werte	
Vorgabewert	0001 <sub>h</sub>

Subindex	05 <sub>h</sub>
----------	-----------------

Name	SizeOfDataRecord
Datentyp	UNSIGNED8
Zugriff	nur schreiben
PDO-Mapping	nein
Zulässige Werte	
Vorgabewert	04 <sub>h</sub>

Subindex	06 <sub>h</sub>
Name	BufferClear
Datentyp	UNSIGNED8
Zugriff	nur schreiben
PDO-Mapping	nein
Zulässige Werte	
Vorgabewert	00 <sub>h</sub>

## Beschreibung

Der Wert des Subindex 01<sub>h</sub> enthält die maximale mögliche Anzahl der interpolierten Datensätze.

Der Wert des Subindex 02<sub>h</sub> enthält die momentane Anzahl der interpolierten Datensätze.

Wenn Subindex 03<sub>h</sub> "00<sub>h</sub>" ist, bedeutet das eine FIFO-Puffer-Organisation, wenn es "01<sub>h</sub>" ist, gibt es eine Ring-Puffer-Organisation an.

Der Wert des Subindex 04<sub>h</sub> ist ohne Einheit und gibt den nächsten freien Puffer-Einstiegspunkt an.

Der Wert des Subindex 05<sub>h</sub> wird in der Einheit "Byte" angegeben. Wenn der Wert "00<sub>h</sub>" in den Subindex 06<sub>h</sub> geschrieben wird, löscht es die eingegangenen Daten im Puffer, deaktiviert den Zugriff und löscht alle Interpolierten Datensätze. Wenn der Wert "01<sub>h</sub>" in den Subindex 06<sub>h</sub> geschrieben wird, aktiviert es den Zugriff auf den Eingangs-Puffer.

## 60C5h Max Acceleration

### Funktion

Dieses Objekt enthält die maximal zulässige Beschleunigung für den Modus **Profile Position** und **Profile Velocity**.

### Objektbeschreibung

Index	60C5 <sub>h</sub>
Objektname	Max Acceleration
Object Code	VARIABLE
Datentyp	UNSIGNED32
Speicherbar	ja, Kategorie: Applikation
Zugriff	lesen/schreiben
PDO-Mapping	RX-PDO
Zulässige Werte	
Vorgabewert	00001388 <sub>h</sub>
Firmware Version	FIR-v1426
Änderungshistorie	

## 60C6h Max Deceleration

### Funktion

Dieses Objekt enthält die maximal zulässige Verzögerung (Bremsrampe) für den Modus **Profile Position** und **Profile Velocity**.

### Objektbeschreibung

Index	60C6 <sub>h</sub>
Objektname	Max Deceleration
Object Code	VARIABLE
Datentyp	UNSIGNED32
Speicherbar	ja, Kategorie: Applikation
Zugriff	lesen/schreiben
PDO-Mapping	RX-PDO
Zulässige Werte	
Vorgabewert	00001388 <sub>h</sub>
Firmware Version	FIR-v1426
Änderungshistorie	

## 60F2h Positioning Option Code

### Funktion

Das Objekt beschreibt das Positionierverhalten im **Profile Position** Modus.

### Objektbeschreibung

Index	60F2 <sub>h</sub>
Objektname	Positioning Option Code
Object Code	VARIABLE
Datentyp	UNSIGNED16
Speicherbar	ja, Kategorie: Applikation
Zugriff	lesen/schreiben
PDO-Mapping	RX-PDO
Zulässige Werte	
Vorgabewert	0001 <sub>h</sub>
Firmware Version	FIR-v1446
Änderungshistorie	Firmware Version FIR-v1614: Eintrag "Speicherbar" geändert von "nein" auf "ja, Kategorie: Applikation".

### Beschreibung

Derzeit werden nur nachfolgende Bits unterstützt:

15	14	13	12	11	10	9	8	7	6	5	4	3	2	1	0
MS	RESERVED [3]			IP OPTION [4]				RADO [2]		RRO [2]		CIO [2]		REL. OPT. [2]	

### REL. OPT. (Relative Option)

Diese Bits bestimmen das Verhalten bei relativer Drehbewegung im "Profile Position" Modus, sollte Bit 6 des Kontrollwortes **6040<sub>h</sub>** = "1" gesetzt sein.

Bit 1	Bit 0	Definition
0	0	Positionsbewegungen werden relativ zu der vorherigen (intern absoluten) Zielposition ausgeführt (jeweils relativ zu 0 falls keine Zielposition voran gegangen ist)
0	1	Positionsbewegungen werden relativ zum Vorgabewert (bzw. Ausgang) des Rampengenerators ausgeführt.
1	0	Positionsbewegungen werden relativ zur Istposition (Objekt <b>6064<sub>h</sub></b> ) ausgeführt.
1	1	Reserviert

### RRO (Request-Response Option)

Diese Bits bestimmen das Verhalten bei der Übergabe des Controlwords **6040<sub>h</sub>** Bit 5 ("new setpoint") - die Steuerung übernimmt in diesem Fall die Freigabe des Bits selbständig. Damit fällt die Notwendigkeit weg, das Bit anschließend extern wieder auf "0" zu setzen. Nachdem das Bit von der Steuerung aus auf den Wert "0" gesetzt wurde, wird auch das Bit 12 ("setpoint acknowledgement") im Statusword **6041<sub>h</sub>** auf den Wert "0" gesetzt.



#### Hinweis

Diese Optionen bringen die Steuerung dazu, das Objekt Controlword **6040<sub>h</sub>** zu modifizieren.

Bit 5	Bit 4	Definition
0	0	Die Funktionalität ist wie unter <b>Setzen von Fahrbefehlen</b> beschrieben.
0	1	Die Steuerung wird das Bit "new setpoint" frei geben, sobald die momentane Zielfahrt ihr Ziel erreicht hat.
1	0	Die Steuerung wird das Bit "new setpoint" frei geben, sobald es der Steuerung möglich ist.
1	1	Reserviert

### RADO (Rotary Axis Direction Option)

Diese Bits bestimmen die Drehrichtung im "Profile Position" Modus.

Bit 7	Bit 6	Definition
0	0	Normale Positionierung ähnlich einer linearen Achse: Falls eines der "Position Range Limits" <b>607B<sub>h</sub>:01<sub>h</sub></b> und <b>02<sub>h</sub></b> erreicht oder überschritten wird, wird der Vorgabewert automatisch an das andere Ende der Limits übertragen. Nur mit dieser Bitkombination ist eine Bewegung größer als der Modulo-Wert möglich.
0	1	Positionierung nur in negativer Richtung: falls die Zielposition größer als die aktuelle Position ist fährt die Achse über das "Min Position Range Limit" aus Objekt <b>607D<sub>h</sub>:01<sub>h</sub></b> zu der Zielposition.

Bit 7	Bit 6	Definition
1	0	Positionierung nur in positiver Richtung: falls die Zielposition kleiner als die aktuelle Position ist fährt die Achse über das "Max Position Range Limit" aus Objekt <b>607D<sub>h</sub>:01<sub>h</sub></b> zu der Zielposition.
1	1	Positionierung mit dem kürzesten Weg zur Zielposition. Falls die Differenz zwischen aktueller Position und Zielposition in einem 360° System kleiner als 180° ist, fährt die Achse in positiver Richtung.

## 60F4h Following Error Actual Value

### Funktion

Dieses Objekt enthält den aktuellen Schleppfehler in **benutzerdefinierten Einheiten**.

### Objektbeschreibung

Index	60F4 <sub>h</sub>
Objektname	Following Error Actual Value
Object Code	VARIABLE
Datentyp	INTEGER32
Speicherbar	nein
Zugriff	nur lesen
PDO-Mapping	TX-PDO
Zulässige Werte	
Vorgabewert	00000000 <sub>h</sub>
Firmware Version	FIR-v1426
Änderungshistorie	

## 60FDh Digital Inputs

### Funktion

Mit diesem Objekt können die **Digitalen Eingänge** des Motors gelesen werden.

### Objektbeschreibung

Index	60FD <sub>h</sub>
Objektname	Digital Inputs
Object Code	VARIABLE
Datentyp	UNSIGNED32
Speicherbar	nein
Zugriff	nur lesen
PDO-Mapping	TX-PDO
Zulässige Werte	
Vorgabewert	00000000 <sub>h</sub>
Firmware Version	FIR-v1426

## Änderungshistorie

---

## Beschreibung

31	30	29	28	27	26	25	24	23	22	21	20	19	18	17	16
								IN 8	IN 7	IN 6	IN 5	IN 4	IN 3	IN 2	IN 1
15	14	13	12	11	10	9	8	7	6	5	4	3	2	1	0
													HS	PLS	NLS

### NLS (Negative Limit Switch)

negativer Endschalter

### PLS (Positive Limit Switch)

positiver Endschalter

### HS (Home Switch)

Referenzschalter

### IN n (Input n)

Eingang n - die Anzahl der verwendeten Bits ist abhängig von der jeweiligen Steuerung.

## 60FEh Digital Outputs

### Funktion

Mit diesem Objekt können die **Digitalausgänge** des Motors geschrieben werden.

### Objektbeschreibung

Index	60FE <sub>h</sub>
Objektname	Digital Outputs
Object Code	ARRAY
Datentyp	UNSIGNED32
Speicherbar	ja, Kategorie: Applikation
Firmware Version	FIR-v1426
Änderungshistorie	Firmware Version FIR-v1626: Eintrag "Speicherbar" geändert von "nein" auf "ja, Kategorie: Applikation".

### Wertebeschreibung

Subindex	00 <sub>h</sub>
Name	Highest Sub-index Supported
Datentyp	UNSIGNED8
Zugriff	nur lesen
PDO-Mapping	nein
Zulässige Werte	
Vorgabewert	01 <sub>h</sub>

Subindex	01 <sub>h</sub>
Name	Digital Outputs #1
Datentyp	UNSIGNED32
Zugriff	lesen/schreiben
PDO-Mapping	RX-PDO
Zulässige Werte	
Vorgabewert	00000001 <sub>h</sub>

## Beschreibung

Zum Schreiben der Ausgänge müssen noch die Einträge in Objekt **3250<sub>h</sub>**, Subindex 02<sub>h</sub> bis 05<sub>h</sub> berücksichtigt werden.

31	30	29	28	27	26	25	24	23	22	21	20	19	18	17	16
												OUT4	OUT3	OUT2	OUT1
15	14	13	12	11	10	9	8	7	6	5	4	3	2	1	0
															BRK

### BRK (Brake)

Bit für den Bremsenausgang (falls der Controller diese Funktion unterstützt).

### OUT n (Output No n)

Bit für den jeweiligen digitalen Ausgang, die genaue Zahl der Digitalausgänge ist abhängig von der Steuerung.

## 60FFh Target Velocity

### Funktion

In dieses Objekt wird die Zielgeschwindigkeit für den **Profile Velocity** und **Cyclic Synchronous VelocityMode** in **benutzerdefinierten Einheiten** eingetragen.

### Objektbeschreibung

Index	60FF <sub>h</sub>
Objektname	Target Velocity
Object Code	VARIABLE
Datentyp	INTEGER32
Speicherbar	ja, Kategorie: Applikation
Zugriff	lesen/schreiben
PDO-Mapping	RX-PDO
Zulässige Werte	
Vorgabewert	00000000 <sub>h</sub>
Firmware Version	FIR-v1426
Änderungshistorie	Firmware Version FIR-v1626: Eintrag "Speicherbar" geändert von "nein" auf "ja, Kategorie: Applikation".

## 6502h Supported Drive Modes

### Funktion

Das Objekt beschreibt die unterstützten Betriebsmodi im Objekt **6060<sub>h</sub>**.

### Objektbeschreibung

Index	6502 <sub>h</sub>
Objektname	Supported Drive Modes
Object Code	VARIABLE
Datentyp	UNSIGNED32
Speicherbar	nein
Zugriff	nur lesen
PDO-Mapping	TX-PDO
Zulässige Werte	
Vorgabewert	000003EF <sub>h</sub>
Firmware Version	FIR-v1426
Änderungshistorie	

### Beschreibung

Ein gesetztes Bit gibt an, ob der jeweilige Modus unterstützt wird. Ist der Wert des Bits "0", wird der Modus nicht unterstützt.

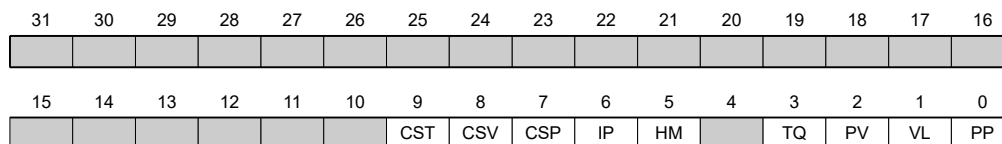

#### PP

Profile Position Modus

#### VL

Velocity Modus

#### PV

Profile Velocity Modus

#### TQ

Torque Modus

#### HM

Homing Modus

#### IP

Interpolated Position Modus

#### CSP

Cyclic Synchronous Position Modus

#### CSV

Cyclic Synchronous Velocity Modus



## CST

Cyclic Synchronous Torque Modus

## 6505h Http Drive Catalogue Address

### Funktion

Dieses Objekt enthält die Web-Adresse des Herstellers als Zeichenkette.

### Objektbeschreibung

---

Index	6505 <sub>h</sub>
Objektname	Http Drive Catalogue Address
Object Code	VARIABLE
Datentyp	VISIBLE_STRING
Speicherbar	nein
Zugriff	nur lesen
PDO-Mapping	nein
Zulässige Werte	
Vorgabewert	<a href="http://www.nanotec.de">http://www.nanotec.de</a>
Firmware Version	FIR-v1426
Änderungshistorie	

---

## 11 Copyrights

### 11.1 Einführung

In der Nanotec Software sind Komponenten aus Produkten externer Software-Hersteller integriert. In diesem Kapitel finden Sie die Copyright-Informationen zu den verwendeten externen Software-Quellen.

### 11.2 AES

FIPS-197 compliant AES implementation

Based on XySSL: Copyright (C) 2006-2008 Christophe Devine

Copyright (C) 2009 Paul Bakker <polarssl\_maintainer at polarssl dot org>

All rights reserved.

Redistribution and use in source and binary forms, with or without modification, are permitted provided that the following conditions are met:

- Redistributions of source code must retain the above copyright notice, this list of conditions and the following disclaimer.
- Redistributions in binary form must reproduce the above copyright notice, this list of conditions and the following disclaimer in the documentation and/or other materials provided with the distribution; or, the application vendor's website must provide a copy of this notice.
- Neither the names of PolarSSL or XySSL nor the names of its contributors may be used to endorse or promote products derived from this software without specific prior written permission.

THIS SOFTWARE IS PROVIDED BY THE COPYRIGHT HOLDERS AND CONTRIBUTORS "AS IS" AND ANY EXPRESS OR IMPLIED WARRANTIES, INCLUDING, BUT NOT LIMITED TO, THE IMPLIED WARRANTIES OF MERCHANTABILITY AND FITNESS FOR A PARTICULAR PURPOSE ARE DISCLAIMED. IN NO EVENT SHALL THE COPYRIGHT OWNER OR CONTRIBUTORS BE LIABLE FOR ANY DIRECT, INDIRECT, INCIDENTAL, SPECIAL, EXEMPLARY, OR CONSEQUENTIAL DAMAGES (INCLUDING, BUT NOT LIMITED TO, PROCUREMENT OF SUBSTITUTE GOODS OR SERVICES; LOSS OF USE, DATA, OR PROFITS; OR BUSINESS INTERRUPTION) HOWEVER CAUSED AND ON ANY THEORY OF LIABILITY, WHETHER IN CONTRACT, STRICT LIABILITY, OR TORT (INCLUDING NEGLIGENCE OR OTHERWISE) ARISING IN ANY WAY OUT OF THE USE OF THIS SOFTWARE, EVEN IF ADVISED OF THE POSSIBILITY OF SUCH DAMAGE.

The AES block cipher was designed by Vincent Rijmen and Joan Daemen.

<http://csrc.nist.gov/encryption/aes/rijndael/Rijndael.pdf>

<http://csrc.nist.gov/publications/fips/fips197/fips-197.pdf>

### 11.3 MD5

MD5C.C - RSA Data Security, Inc., MD5 message-digest algorithm

Copyright (C) 1991-2, RSA Data Security, Inc. Created 1991. All rights reserved.

License to copy and use this software is granted provided that it is identified as the "RSA Data Security, Inc. MD5 Message-Digest Algorithm" in all material mentioning or referencing this software or this function.

License is also granted to make and use derivative works provided that such works are identified as "derived from the RSA Data Security, Inc. MD5 Message-Digest Algorithm" in all material mentioning or referencing the derived work.

RSA Data Security, Inc. makes no representations concerning either the merchantability of this software or the suitability of this software for any particular purpose. It is provided "as is" without express or implied warranty of any kind.

These notices must be retained in any copies of any part of this documentation and/or software.

## 11.4 uIP

Copyright (c) 2005, Swedish Institute of Computer Science

All rights reserved.

Redistribution and use in source and binary forms, with or without modification, are permitted provided that the following conditions are met:

1. Redistributions of source code must retain the above copyright notice, this list of conditions and the following disclaimer.
2. Redistributions in binary form must reproduce the above copyright notice, this list of conditions and the following disclaimer in the documentation and/or other materials provided with the distribution.
3. Neither the name of the Institute nor the names of its contributors may be used to endorse or promote products derived from this software without specific prior written permission.

THIS SOFTWARE IS PROVIDED BY THE INSTITUTE AND CONTRIBUTORS ``AS IS" AND ANY EXPRESS OR IMPLIED WARRANTIES, INCLUDING, BUT NOT LIMITED TO, THE IMPLIED WARRANTIES OF MERCHANTABILITY AND FITNESS FOR A PARTICULAR PURPOSE ARE DISCLAIMED. IN NO EVENT SHALL THE INSTITUTE OR CONTRIBUTORS BE LIABLE FOR ANY DIRECT, INDIRECT, INCIDENTAL, SPECIAL, EXEMPLARY, OR CONSEQUENTIAL DAMAGES (INCLUDING, BUT NOT LIMITED TO, PROCUREMENT OF SUBSTITUTE GOODS OR SERVICES; LOSS OF USE, DATA, OR PROFITS; OR BUSINESS INTERRUPTION) HOWEVER CAUSED AND ON ANY THEORY OF LIABILITY, WHETHER IN CONTRACT, STRICT LIABILITY, OR TORT (INCLUDING NEGLIGENCE OR OTHERWISE) ARISING IN ANY WAY OUT OF THE USE OF THIS SOFTWARE, EVEN IF ADVISED OF THE POSSIBILITY OF SUCH DAMAGE.

## 11.5 DHCP

Copyright (c) 2005, Swedish Institute of Computer Science

All rights reserved.

Redistribution and use in source and binary forms, with or without modification, are permitted provided that the following conditions are met:

1. Redistributions of source code must retain the above copyright notice, this list of conditions and the following disclaimer.
2. Redistributions in binary form must reproduce the above copyright notice, this list of conditions and the following disclaimer in the documentation and/or other materials provided with the distribution.
3. Neither the name of the Institute nor the names of its contributors may be used to endorse or promote products derived from this software without specific prior written permission.

THIS SOFTWARE IS PROVIDED BY THE INSTITUTE AND CONTRIBUTORS ``AS IS" AND ANY EXPRESS OR IMPLIED WARRANTIES, INCLUDING, BUT NOT LIMITED TO, THE IMPLIED WARRANTIES OF MERCHANTABILITY AND FITNESS FOR A PARTICULAR PURPOSE ARE DISCLAIMED. IN NO EVENT SHALL THE INSTITUTE OR CONTRIBUTORS BE LIABLE FOR ANY DIRECT, INDIRECT, INCIDENTAL, SPECIAL, EXEMPLARY, OR CONSEQUENTIAL DAMAGES (INCLUDING, BUT NOT LIMITED TO, PROCUREMENT OF SUBSTITUTE GOODS OR SERVICES; LOSS OF USE, DATA, OR PROFITS; OR BUSINESS INTERRUPTION) HOWEVER CAUSED AND ON ANY THEORY OF LIABILITY, WHETHER IN CONTRACT, STRICT LIABILITY, OR TORT (INCLUDING NEGLIGENCE OR OTHERWISE) ARISING IN ANY WAY OUT OF THE USE OF THIS SOFTWARE, EVEN IF ADVISED OF THE POSSIBILITY OF SUCH DAMAGE.

## 11.6 CMSIS DSP Software Library

Copyright (C) 2010 ARM Limited. All rights reserved.

## 11.7 FatFs

FatFs - FAT file system module include file R0.08 (C)ChaN, 2010

FatFs module is a generic FAT file system module for small embedded systems.

This is a free software that opened for education, research and commercial developments under license policy of following terms.

Copyright (C) 2010, ChaN, all right reserved.

The FatFs module is a free software and there is NO WARRANTY.

No restriction on use. You can use, modify and redistribute it for personal, non-profit or commercial product UNDER YOUR RESPONSIBILITY.

Redistributions of source code must retain the above copyright notice.

## 11.8 Protothreads

Protothread class and macros for lightweight, stackless threads in C++.

This was "ported" to C++ from Adam Dunkels' protothreads C library at: <http://www.sics.se/~adam/pt/>

Originally ported for use by Hamilton Jet ([www.hamiltonjet.co.nz](http://www.hamiltonjet.co.nz)) by Ben Hoyt, but stripped down for public release. See his blog entry about it for more information: <http://blog.micropledge.com/2008/07/protothreads/>

Original BSD-style license

Copyright (c) 2004-2005, Swedish Institute of Computer Science.

All rights reserved.

Redistribution and use in source and binary forms, with or without modification, are permitted provided that the following conditions are met:

1. Redistributions of source code must retain the above copyright notice, this list of conditions and the following disclaimer.
2. Redistributions in binary form must reproduce the above copyright notice, this list of conditions and the following disclaimer in the documentation and/or other materials provided with the distribution.
3. Neither the name of the Institute nor the names of its contributors may be used to endorse or promote products derived from this software without specific prior written permission.

This software is provided by the Institute and contributors "as is" and any express or implied warranties, including, but not limited to, the implied warranties of merchantability and fitness for a particular purpose are disclaimed. In no event shall the Institute or contributors be liable for any direct, indirect, incidental, special, exemplary, or consequential damages (including, but not limited to, procurement of substitute goods or services; loss of use, data, or profits; or business interruption) however caused and on any theory of liability, whether in contract, strict liability, or tort (including negligence or otherwise) arising in any way out of the use of this software, even if advised of the possibility of such damage.

## 11.9 lwIP

Copyright (c) 2001-2004 Swedish Institute of Computer Science.

All rights reserved.

Redistribution and use in source and binary forms, with or without modification, are permitted provided that the following conditions are met:

1. Redistributions of source code must retain the above copyright notice, this list of conditions and the following disclaimer.
2. Redistributions in binary form must reproduce the above copyright notice, this list of conditions and the following disclaimer in the documentation and/or other materials provided with the distribution.
3. The name of the author may not be used to endorse or promote products derived from this software without specific prior written permission.

THIS SOFTWARE IS PROVIDED BY THE AUTHOR ``AS IS" AND ANY EXPRESS OR IMPLIED WARRANTIES, INCLUDING, BUT NOT LIMITED TO, THE IMPLIED WARRANTIES OF MERCHANTABILITY AND FITNESS FOR A PARTICULAR PURPOSE ARE DISCLAIMED. IN NO EVENT SHALL THE AUTHOR BE LIABLE FOR ANY DIRECT, INDIRECT, INCIDENTAL, SPECIAL, EXEMPLARY, OR CONSEQUENTIAL DAMAGES (INCLUDING, BUT NOT LIMITED TO, PROCUREMENT OF SUBSTITUTE GOODS OR SERVICES; LOSS OF USE, DATA, OR PROFITS; OR BUSINESS INTERRUPTION) HOWEVER CAUSED AND ON ANY THEORY OF LIABILITY, WHETHER IN CONTRACT, STRICT LIABILITY, OR TORT (INCLUDING NEGLIGENCE OR OTHERWISE) ARISING IN ANY WAY OUT OF THE USE OF THIS SOFTWARE, EVEN IF ADVISED OF THE POSSIBILITY OF SUCH DAMAGE.

This file is part of the lwIP TCP/IP stack.

Author: Adam Dunkels <adam@sics.se>